

# Canon

# EOS 6D

## EOS 6D (WG)

## EOS 6D (N)



La EOS 6D (N) no dispone de las funciones Wi-Fi ni GPS que se explican en este manual.



**INSTRUCCIONES**

# Introducción

La EOS 6D (WG/N) es una cámara SLR digital que incorpora un sensor CMOS de fotograma completo (aprox. 35,8 x 23,9 mm) con aprox. 20,2 megapíxeles efectivos, DIGIC 5+, AF de 11 puntos de alta precisión y alta velocidad, disparos en serie a aprox. 4,5 fps, disparo con Visión en Directo, grabación de vídeo Full HD (alta definición completa), Wi-Fi\* y GPS\*.

\* La EOS 6D (N) no dispone de las funciones Wi-Fi ni GPS.

## Antes de empezar a disparar, lea lo siguiente

Para evitar accidentes y fotografías mediocres, primero lea las "Precauciones de seguridad" (p. 382-384) y las "Precauciones de manejo" (p. 16-17). También, lea atentamente este manual para asegurarse de utilizar la cámara correctamente.

## Consulte este manual mientras utiliza la cámara para conocerla mejor

Haga algunos disparos de prueba mientras lee este manual y observe los resultados. De este modo entenderá mejor cómo funciona la cámara. Asegúrese de guardar este manual en un lugar seguro, de modo que pueda consultarlo de nuevo cuando sea necesario.

## Prueba de la cámara antes de usarla y responsabilidad

Después de fotografiar, reproduzca y revise si las imágenes se registraron correctamente. Si la cámara o la tarjeta de memoria fallan y las imágenes no se pueden grabar o descargar en un ordenador, Canon no se hará responsable de las pérdidas o de los inconvenientes causados.

## Derechos de autor

Las leyes sobre derechos de autor de su país pueden prohibir el uso de sus imágenes grabadas, o de la música sujeta a derechos de autor y las imágenes con música que se encuentran en la tarjeta de memoria, fuera del uso privado. Asimismo, debe tener en cuenta que en algunas representaciones públicas, exposiciones, etc., se prohíbe tomar fotografías incluso para uso privado.

# Tarjetas compatibles

La cámara puede utilizar las siguientes tarjetas, independientemente de su capacidad:

- Tarjetas de memoria SD
- Tarjetas de memoria SDHC\*
- Tarjetas de memoria SDXC\*

\* Tarjetas compatibles con UHS-I.

## Tarjetas que pueden grabar vídeos

Cuando grabe vídeos, utilice una tarjeta de gran capacidad con una alta velocidad de lectura/escritura según se muestra en la tabla.

Método de compresión (p. 216)	Tarjeta
IPB	6 MB/seg. o más rápida
ALL-I (sólo-I)	20 MB/seg. o más rápida

- Si utiliza una tarjeta con una velocidad de escritura lenta para grabar vídeos, es posible que el vídeo no se grabe correctamente. Además, si reproduce un vídeo en una tarjeta que tenga una velocidad de lectura lenta, es posible que el vídeo no se reproduzca correctamente.
- Si desea tomar fotos mientras graba un vídeo, necesitará una tarjeta aún más rápida.
- Para comprobar la velocidad de lectura/escritura de la tarjeta, consulte el sitio web del fabricante de la tarjeta.



En este manual, el término “tarjeta” hace referencia a las tarjetas de memoria SD, las tarjetas de memoria SDHC y las tarjetas de memoria SDXC.

\* **La cámara no incluye una tarjeta para la grabación de imágenes/vídeos.** Debe adquirirla por separado.

# Lista de comprobación de elementos

Antes de empezar, compruebe si los siguientes elementos acompañan a la cámara. Si falta alguno, póngase en contacto con el distribuidor.

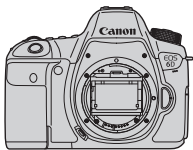

**Cámara**  
(con tapa del cuerpo)



**Batería LP-E6**  
(con tapa protectora)



**Cargador de batería**  
**LC-E6/LC-E6E\***

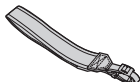

**Correa ancha**  
**EW-EOS6D**

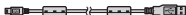

**Cable de interfaz IFC-200U**

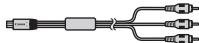

**Cable AV estéreo**  
**AVC-DC400ST**



**EOS DIGITAL Solution Disk**  
(Software e Instrucciones del software)

\* Se proporciona el cargador de batería LC-E6 o LC-E6E. (El LC-E6E incluye un cable de alimentación.)

- En la página siguiente se detallan las Instrucciones que se proporcionan.
- Si adquirió un kit con objetivo, compruebe que se hayan incluido los objetivos.
- Según el tipo de kit con objetivo, puede que se incluyan también instrucciones de objetivos.
- Procure no perder ninguno de los elementos mencionados.

ⓘ Cuando necesite las Instrucciones de objetivos, puede descargarlas desde el sitio web de Canon (p. 5).

Las Instrucciones de objetivos (PDF) son para objetivos que se venden por separado. Tenga en cuenta que cuando adquiere el kit con objetivos, algunos de los accesorios incluidos con el objetivo pueden no coincidir con los que figuran en las Instrucciones del objetivo.

# Instrucciones



## **Instrucciones básicas de la cámara, Instrucciones básicas de la función Wi-Fi y Instrucciones de la función GPS**

El folleto está compuesto por las Instrucciones de la cámara (Versión básica), las Instrucciones de la función Wi-Fi (Versión básica) y las instrucciones de la Función GPS (Versión completa). Puede descargar instrucciones más detalladas (archivos PDF) desde el sitio web de Canon.

### **Descarga y visualización de las Instrucciones (archivos PDF)**

#### **1 Descargue las Instrucciones (archivos PDF).**

- Conéctese a Internet y acceda al siguiente sitio web de Canon.  
**[www.canon.com/icpd](http://www.canon.com/icpd)**

- Seleccione su país o región de residencia y descargue las Instrucciones.

#### **Instrucciones disponibles para descargar**

- **Instrucciones de la cámara**
- **Instrucciones de la función Wi-Fi**
- **Instrucciones básicas de la cámara, Instrucciones básicas de la función Wi-Fi y Instrucciones de la función GPS**
- **Instrucciones de objetivos**
- **Instrucciones del software**

#### **2 Consulte las Instrucciones (archivos PDF).**











- Haga doble clic en un archivo de Instrucciones (archivo PDF) descargado para abrirlo.
- Para ver las Instrucciones (archivos PDF), se necesita Adobe Acrobat Reader DC u otro lector de PDF de Adobe (se recomienda la versión más reciente).
- Adobe Acrobat Reader DC se puede descargar gratis de Internet.
- Para obtener información acerca de cómo utilizar un lector de PDF, consulte la sección de Ayuda.







Las Instrucciones del software (archivos PDF) están también disponibles en el EOS DIGITAL Solution Disk (p. 4).

# Símbolos utilizados en este manual

## Iconos de este manual

-  : Indica el dial principal.
-  : Indica el dial de control rápido.
-  <  > <  > : Indica el multicontrolador y la dirección en la que pulsar.
-  : Indica el botón de ajuste.
-  4,  6,  10,  16 : Indica que la función correspondiente permanece activa durante 4, 6, 10 ó 16 segundos, respectivamente, tras soltar el botón.

\* En este manual, los iconos y las marcas que reflejan los botones, diales y ajustes de la cámara se corresponden con los iconos y las marcas de la cámara y del monitor LCD.

- MENU** : Indica una función que se puede cambiar presionando el botón <MENU> y cambiando el ajuste.
- ☆ : Cuando se muestra en la esquina superior derecha de una página, indica que la función solamente está disponible en los modos de la zona creativa (p. 24).
- (p. \*\*) : Números de páginas de referencia para obtener más información.
-  : Advertencia para evitar problemas al fotografiar.
-  : Información complementaria.
-  : Sugerencia o consejo para fotografiar mejor.
-  : Consejo para solucionar problemas.

## Supuestos básicos

- En todas las operaciones que se explican en este manual se asume que se ha situado el interruptor de alimentación en <ON> y que el conmutador <LOCK▶> se ha situado hacia la izquierda (Bloqueo de función múltiple desactivado) (p. 34, 47).
- Se asume que todos los ajustes de menú y las funciones personalizadas son los predeterminados.
- Las ilustraciones de este manual muestran como ejemplo la cámara montando un objetivo EF50mm f/1,4 USM.

# Capítulos

Para los usuarios noveles de DSLR, los capítulos 1 y 2 explican las operaciones básicas y los procedimientos de disparo de la cámara.



	<b>Introducción</b>	2
<b>1</b>	<b>Para empezar</b>	27
<b>2</b>	<b>Fotografía básica</b>	65
<b>3</b>	<b>Ajuste de los modos AF y de avance</b>	91
<b>4</b>	<b>Ajustes de imagen</b>	101
<b>5</b>	<b>Operaciones avanzadas</b>	141
<b>6</b>	<b>Fotografía con flash</b>	169
<b>7</b>	<b>Fotografía con el monitor LCD (Disparo con Visión en Directo)</b>	179
<b>8</b>	<b>Grabación de vídeo</b>	203
<b>9</b>	<b>Reproducción de imágenes</b>	235
<b>10</b>	<b>Procesado posterior de imágenes</b>	271
<b>11</b>	<b>Limpieza del sensor</b>	279
<b>12</b>	<b>Impresión de imágenes</b>	285
<b>13</b>	<b>Personalización de la cámara</b>	301
<b>14</b>	<b>Referencia</b>	331
<b>15</b>	<b>Descarga de imágenes en el ordenador</b>	389

# Contenido

## Introducción 2











Tarjetas compatibles .....	3
Lista de comprobación de elementos .....	4
Instrucciones .....	5
Símbolos utilizados en este manual .....	6
Capítulos .....	7
Índice de funciones .....	14
Precauciones de manejo .....	16
Guía de iniciación rápida .....	18
Nomenclatura .....	20

## 1 Para empezar 27



Carga de la batería .....	28
Instalación y extracción de la batería .....	30
Instalación y extracción de la tarjeta .....	31
Encendido de la alimentación .....	34
Ajuste de la fecha, hora y zona horaria .....	36
Selección del idioma de la interfaz .....	38
Montaje y desmontaje de un objetivo .....	39
Acerca del estabilizador de imagen del objetivo .....	42
Funcionamiento básico .....	43
 Control rápido para funciones de disparo .....	49
 Operaciones de menú .....	51
Antes de empezar .....	53
Formateado de la tarjeta .....	53
Ajuste del tiempo de desconexión/Desconexión automática .....	55
Ajuste del tiempo de revisión de imagen .....	55
Apagado y encendido del monitor LCD .....	56
Reversión de la cámara a los ajustes predeterminados .....	56
 Mostrar el nivel electrónico .....	60
Guía de funciones y ayuda .....	63





## 2 Fotografía básica 65



 Toma de fotografías totalmente automática (Escena inteligente automática).....	66
 Técnicas de fotografía totalmente automática (Escena inteligente automática)...	69
 Disparo automático creativo .....	71
<b>SCN</b> : Modo de escena especial .....	74
 Fotografía de retratos .....	75
 Fotografía de paisajes .....	76
 Fotografía de primeros planos .....	77
 Fotografía de objetos en movimiento .....	78
 Fotografía de retratos nocturnos (con trípode) .....	79
 Fotografía de escenas nocturnas (Sin trípode).....	80
 Fotografía de escenas a contraluz .....	81
 Control rápido.....	83
Disparo con selección de ambiente .....	84
Disparo por tipo de luz o escena .....	87

## 3 Ajuste de los modos AF y de avance 91







AF: Selección de la operación AF .....	92
 Selección de puntos AF .....	94
Cuando falla el enfoque automático .....	96
MF: Enfoque manual .....	97
 Selección del modo de avance .....	98
 Uso del autodisparador.....	100

## 4 Ajustes de imagen 101

Ajuste de la calidad de grabación de imágenes .....	102
ISO: Ajuste de la sensibilidad ISO .....	106
 Selección de un estilo de imagen .....	112
 Personalización de un estilo de imagen .....	115
 Registro de un estilo de imagen .....	118

Ajuste del balance de blancos.....	120
 Balance de blancos personalizado .....	121
 Ajuste de la temperatura de color .....	122
Corrección del balance de blancos .....	123
Corrección automática de la luminosidad y el contraste .....	125
Ajustes de reducción de ruido .....	126
Prioridad a tonos de altas luces .....	130
Corrección de iluminación periférica del objetivo / aberración cromática ...	131
Creación y selección de una carpeta .....	134
Métodos de numeración de archivos .....	136
Ajuste de la información de copyright .....	138
Ajuste del espacio de color.....	140

## 5 Operaciones avanzadas 141

<b>P</b> : AE programada.....	142
<b>Tv</b> : AE con prioridad a la velocidad de obturación .....	144
<b>Av</b> : AE con prioridad a la abertura .....	146
Previsualización de la profundidad de campo .....	147
<b>M</b> : Exposición manual.....	148
 Selección del modo de medición.....	149
Ajuste de la compensación de la exposición.....	151
 Ahorquillado automático de la exposición (AEB).....	152
 Bloqueo AE.....	153
<b>B</b> : Exposiciones “B” .....	154
<b>HDR</b> : Disparo HDR (High Dynamic Range, Alto rango dinámico)...	155
 Exposiciones múltiples .....	158
 Bloqueo del espejo.....	165
Utilización de la tapa del ocular.....	166
 Utilización del disparador a distancia .....	167
 Disparo con control remoto .....	167

**6 Fotografía con flash 169**

 Fotografía con flash .....	170
Ajuste del flash.....	172









**7 Fotografía con el monitor LCD (Disparo con Visión en Directo) 179**



 Fotografía con el monitor LCD.....	180
Ajustes de funciones de disparo .....	185
Ajustes de funciones de menú.....	187
Uso del AF para enfocar (Sistema AF) .....	192
Enfoque manual.....	199

**8 Grabación de vídeo 203**



 Grabación de vídeo .....	204
Ajustes de funciones de disparo .....	215
Ajuste del tamaño de grabación de vídeo.....	216
Ajuste de la grabación de sonido.....	218
Ajuste del código de tiempo.....	220
Ajustes de funciones de menú.....	223
Grabación de instantáneas de vídeo .....	225

**9 Reproducción de imágenes 235**

 Reproducción de imágenes.....	236
<b>INFO.:</b> Visualización de información sobre el disparo.....	238
  Búsqueda rápida de imágenes .....	242
 Vista ampliada .....	244
 Rotación de imágenes .....	246
Ajuste de clasificaciones.....	247
 Control rápido para la reproducción .....	249
 Visualización de vídeos .....	251
 Reproducción de vídeos .....	253

 Edición de las primeras y últimas escenas de un vídeo.....	255
Presentación de diapositivas (Reproducción automática).....	257
Presentación de imágenes en un televisor.....	261
 Protección de imágenes .....	265
 Borrado de imágenes .....	267
Cambio de los ajustes de reproducción de imágenes.....	269
Ajuste de la luminosidad del monitor LCD.....	269
Autorrotación de imágenes verticales.....	270





## 10 Procesado posterior de imágenes 271

 Procesar imágenes RAW con la cámara.....	272
 Cambiar de tamaño .....	277

## 11 Limpieza del sensor 279



 Limpieza automática del sensor .....	280
Anexión de datos de eliminación del polvo .....	281
Limpieza manual del sensor.....	283

## 12 Impresión de imágenes 285

Preparación para la impresión.....	286
 Impresión .....	288
Recorte de la imagen.....	293
 Formato de orden de impresión digital (DPOF).....	295
 Impresión directa de imágenes cuya impresión se haya solicitado ....	298
 Especificar imágenes para un fotolibro.....	299

## 13 Personalización de la cámara 301

Ajuste de las funciones personalizadas .....	302
Funciones personalizadas.....	303
Ajustes de funciones personalizadas .....	304

C.Fn I: Exposición .....	304
C.Fn II: Autofoco .....	307
C.Fn III: Funcionamiento/Otros .....	311
 : Micro ajuste AF .....	314
 : Controles personalizados.....	320
Registro de Mi menú.....	327
 Registro de modos de disparo personalizados .....	328

## 14 Referencia **331**

Funciones del botón <b>INFO</b> .....	332
Comprobación de la información de la batería .....	334
Utilización de una toma de electricidad doméstica .....	338
Uso de tarjetas Eye-Fi.....	339
Tabla de disponibilidad de funciones según el modo de disparo .....	342
Ajustes de menú .....	346
Mapa del sistema.....	354
Guía de solución de problemas .....	356
Códigos de error .....	370
Especificaciones .....	371
Precauciones de seguridad .....	382
Precauciones de manejo: EF24-105mm f/3,5-5,6 IS STM .....	385

## 15 Descarga de imágenes en el ordenador **389**

Descarga de imágenes en un ordenador.....	390
Acerca del software .....	392
Instalación del software.....	394
Software INSTRUCCIONES .....	395
Índice .....	396

# Índice de funciones

## Alimentación

- Carga de la batería → p. 28
- Comprobación del nivel de carga de la batería → p. 35
- Comprobación de la información de la batería → p. 334
- Toma de electricidad doméstica → p. 338
- Desconexión automática → p. 55

## Tarjeta

- Formatear → p. 53
- Disparar sin tarjeta → p. 32

## Objetivo

- Montaje/Desmontaje → p. 39
- Zoom → p. 40
- Estabilizador de imagen → p. 42

## Ajustes básicos

- Idioma → p. 38
- Fecha/Hora/Zona → p. 36
- Aviso sonoro → p. 346
- Información de copyright → p. 138
- Borrar los ajustes de cámara → p. 56

## Visor

- Ajuste dióptrico → p. 43
- Tapa del ocular → p. 166
- Nivel electrónico → p. 61

## Monitor LCD

- Ajuste de luminosidad → p. 269
- Nivel electrónico → p. 60
- Guía de funciones → p. 63
- Ayuda → p. 64

## AF

- Operación AF → p. 92
- Selección del punto AF → p. 94
- Micro ajuste AF → p. 314
- Enfoque manual → p. 97

## Medición

- Modo de medición → p. 149

## Avance

- Modo de avance → p. 98
- Autodisparador → p. 100
- Ráfaga máxima → p. 105

## Grabación de imágenes

- Creación/selección de una carpeta → p. 134
- Numeración de archivos → p. 136

## Calidad de imagen

- Calidad de grabación de imágenes → p. 102
- Sensibilidad ISO → p. 106
- Estilo de imagen → p. 112
- Balance de blancos → p. 120
- Luminosidad Automática → p. 125
- Reducción de ruido para altas sensibilidades ISO → p. 126
- Reducción de ruido para largas exposiciones → p. 128
- Prioridad a tonos de altas luces → p. 130
- Corrección de la iluminación periférica → p. 131
- Corrección de la aberración cromática → p. 132
- Espacio de color → p. 140

**Toma de fotografías**

- **Modo de disparo** → p. 24
- **HDR** → p. 155
- **Exposiciones múltiples** → p. 158
- **Bloqueo del espejo** → p. 165
- **Previsualización de la profundidad de campo** → p. 147
- **Control a distancia** → p. 167
- **Control rápido** → p. 49

**Ajuste de la exposición**

- **Compensación de la exposición** → p. 151
- **AEB** → p. 152
- **Bloqueo AE** → p. 153
- **Desplazamiento de seguridad** → p. 306

**Flash**

- **Flash externo** → p. 169
- **Ajustes de las funciones del flash externo** → p. 172
- **Funciones personalizadas del flash Speedlite externo** → p. 177

**Disparo con Visión en Directo**

- **Disparo con Visión en Directo** → p. 179
- **Enfoque** → p. 192
- **Formato** → p. 188

**Grabación de vídeo**

- **Grabación de vídeo** → p. 203
- **Tamaño de grabación de vídeo** → p. 216
- **Grabación de sonido** → p. 218
- **Código de tiempo** → p. 220
- **Toma de fotos** → p. 213
- **Instantánea de vídeo** → p. 225

**Reproducción**

- **Tiempo de revisión de imagen** → p. 55
- **Visualización de una única imagen** → p. 236

- **Visualización de información sobre el disparo** → p. 238
- **Visualización de índice** → p. 242
- **Exploración de imágenes (Reproducción con salto)** → p. 243
- **Vista ampliada** → p. 244
- **Rotación de imágenes** → p. 246
- **Clasificación** → p. 247
- **Reproducción de vídeos** → p. 253
- **Presentación de diapositivas** → p. 257
- **Presentación de imágenes en un televisor** → p. 261
- **Protección** → p. 265
- **Borrado** → p. 267

**Edición de imágenes**

- **Procesado de imagen RAW** → p. 272
- **Cambio de tamaño** → p. 277

**Impresión**

- **PictBridge** → p. 286
- **Orden de impresión (DPOF)** → p. 295
- **Configuración de fotolibro** → p. 299

**Personalización**

- **Funciones personalizadas (C.Fn)** → p. 303
- **Controles personalizados** → p. 320
- **Mi menú** → p. 327
- **Modo de disparo personalizado** → p. 328

**Limpieza del sensor y reducción de polvo**

- **Limpieza del sensor** → p. 280
- **Anexar datos eliminación de polvo** → p. 281

**Wi-Fi/GPS\***

- **Wi-Fi**  
→ Instrucciones de la función Wi-Fi
- **GPS**  
→ Instrucciones de la función GPS

\* La EOS 6D (N) no dispone de las funciones Wi-Fi ni GPS.

# Precauciones de manejo

Lea también las “Precauciones de manejo” en la página 386.

## Cuidado de la cámara

- La cámara es un instrumento de precisión. No la deje caer ni la someta a golpes.
- La cámara no es sumergible y no se puede utilizar bajo el agua.
- Para maximizar la resistencia de la cámara al polvo y a las salpicaduras, mantenga firmemente cerradas la tapa de terminales, la tapa del compartimento de la batería, la tapa de la ranura de la tarjeta y todas las demás tapas.
- Esta cámara se ha diseñado para que sea resistente al polvo y las salpicaduras, con el propósito de evitar que penetren en su interior la arena, el polvo, la suciedad o el agua que caigan sobre ella accidentalmente, pero es imposible evitar por completo que penetre polvo, suciedad, agua o sal. En la medida de lo posible, no permita que la cámara entre en contacto con la suciedad, el polvo, el agua y la sal.
- Si entra agua en la cámara, séquela con un paño seco y limpio. Si entra suciedad, polvo o sal en la cámara, límpiela con un paño limpio y húmedo bien escurrido.
- El uso de la cámara donde haya grandes cantidades de suciedad o de polvo puede provocar una avería.
- Es recomendable limpiar la cámara después de usarla. Si se permite que quede suciedad, polvo, agua o sal en la cámara, es posible que se produzca una avería.
- Si, por accidente, deja caer la cámara al agua o le preocupa que haya penetrado humedad (agua), suciedad, polvo o sal en su interior, consulte inmediatamente al centro de asistencia de Canon más próximo.
- Nunca deje la cámara junto a dispositivos con un campo magnético fuerte, como un imán o un motor eléctrico. Evite usar o dejar la cámara cerca de cualquier dispositivo que emita fuertes ondas de radio, como una antena de grandes dimensiones. Los campos magnéticos fuertes pueden causar fallos en el funcionamiento de la cámara o destruir los datos de las imágenes.
- No deje la cámara en lugares demasiado calurosos, como el interior de un coche expuesto a la luz directa del sol. Las altas temperaturas pueden producir averías.
- La cámara contiene un sistema de circuitos electrónicos de precisión. No intente nunca desmontarla.



- No bloquee el funcionamiento del espejo con el dedo, etc. Si lo hace, puede provocar una avería.
- Utilice un soplador para eliminar el polvo del objetivo, el visor, el espejo réflex y la pantalla de enfoque. No utilice limpiadores con disolventes orgánicos para limpiar el objetivo o el cuerpo de la cámara. Si se encuentra con algún tipo de suciedad de difícil eliminación, lleve la cámara al centro de asistencia de Canon más próximo.
- No toque los contactos eléctricos de la cámara con los dedos. Así evitará que los contactos se corroan. La corrosión de los contactos puede provocar que la cámara deje de funcionar correctamente.
- Si la cámara se traslada repentinamente de un entorno frío a uno caliente, puede producirse condensación de agua en la cámara y en el interior de la misma. Para evitar la condensación, coloque la cámara en una bolsa de plástico con cierre hermético y permita que se adapte a esa temperatura más cálida antes de sacarla.
- Si se forma condensación de agua en la cámara, no la utilice. Así evitará causar daños en la cámara. Si hay condensación, extraiga el objetivo, la tarjeta y la batería de la cámara; espere a que se haya evaporado totalmente antes de volver a utilizarla.
- Si no va a utilizar la cámara durante un período de tiempo prolongado, extraiga la batería y guarde la cámara en un lugar fresco, seco y con buena ventilación. Aunque la cámara esté guardada, presione el disparador unas cuantas veces de vez en cuando para comprobar que la cámara aún funciona.
- Evite almacenar la cámara en lugares donde haya productos químicos que provoquen óxido o corrosión, tales como un laboratorio.
- Si la cámara no se ha utilizado durante un período de tiempo prolongado, compruebe todas sus funciones antes de utilizarla. Si no ha utilizado la cámara durante cierto tiempo o tiene prevista una sesión fotográfica importante, tal como un viaje al extranjero, llévela a un distribuidor de Canon para que la revisen o compruebe usted mismo que funciona correctamente.

# Guía de iniciación rápida

1

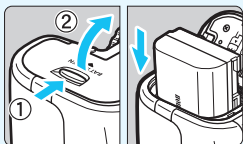

**Inserte la batería** (p. 30).

- Para cargar la batería, consulte la página 28.

2

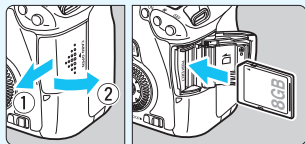

**Inserte una tarjeta** (p. 31).

- Con la etiqueta de la tarjeta orientada hacia la parte trasera de la cámara, insértela en la ranura de la tarjeta.

3

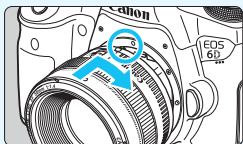

**Monte el objetivo** (p. 39).

- Alinéelo con el punto rojo.

4

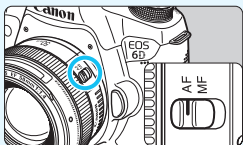

**Sitúe el conmutador de modos de enfoque del objetivo en <AF>** (p. 39).

5

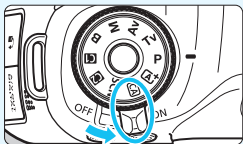

**Sitúe el interruptor de alimentación en <ON>** (p. 34).

- Cuando se muestren en el monitor LCD las pantallas de ajuste de fecha/hora/zona, consulte la página 36.

6

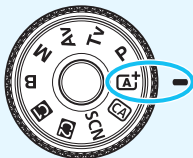

**Mantenga presionado el centro del dial de modo y ajústelo en <A+> (Escena inteligente automática)** (p. 66).

- Todos los ajustes necesarios de la cámara se realizarán automáticamente.

7



**Enfoque el motivo** (p. 44).

- Mire por el visor y sitúe el motivo de modo que quede encuadrado en el centro del visor.
- Presione el disparador hasta la mitad y la cámara enfocará el motivo.

8



**Tome la fotografía** (p. 44).

- Presione el disparador hasta el fondo para tomar la fotografía.

9



**Revise la imagen** (p. 55).

- La imagen captada aparecerá en el monitor LCD durante 2 segundos.
- Para volver a visualizar la imagen, presione el botón <▶> (p. 236).

- Para disparar mientras observa el monitor LCD, consulte “Disparo con Visión en Directo” (p. 179).
- Para ver las imágenes captadas, consulte “Reproducción de imágenes” (p. 236).
- Para eliminar una imagen, consulte “Borrado de imágenes” (p. 267).

# Nomenclatura

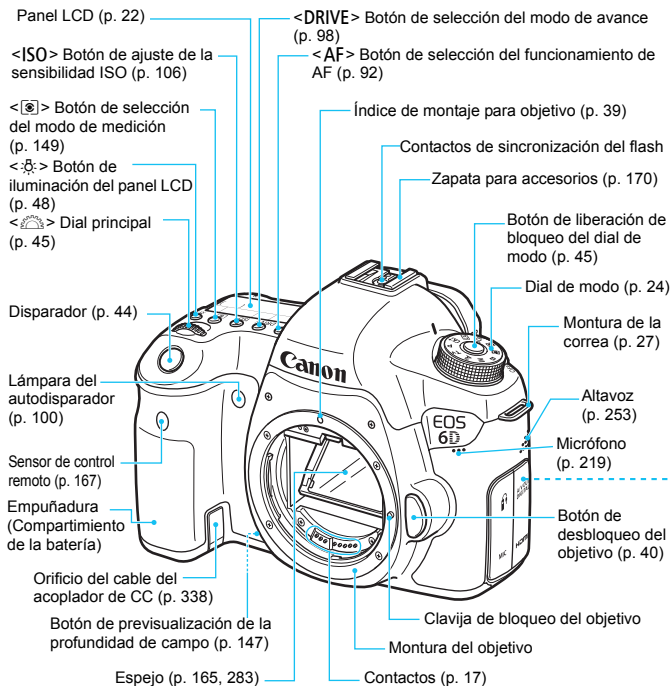

Tapa del cuerpo (p. 39)

- <A/V OUT/DIGITAL> Terminal audio/vídeo OUT/digital (p. 264/286, 390)
- <Ⓛ> Terminal de disparador remoto (Tipo N3) (p. 167)
- <MIC> Terminal de entrada de micrófono externo (p. 219)
- <HDMI OUT> Terminal HDMI mini OUT (p. 261)

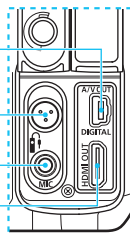

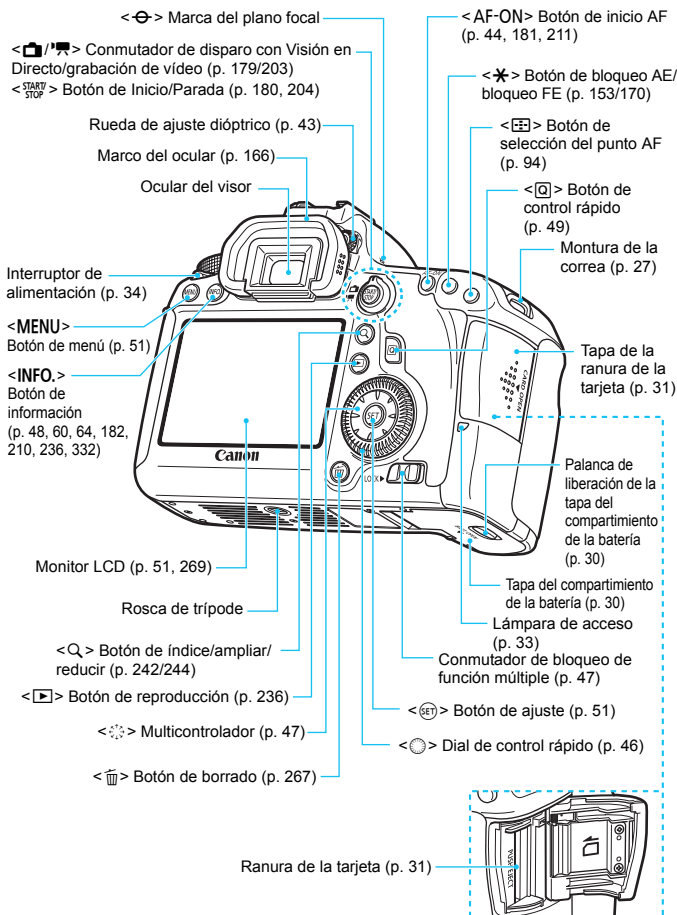

## Panel LCD

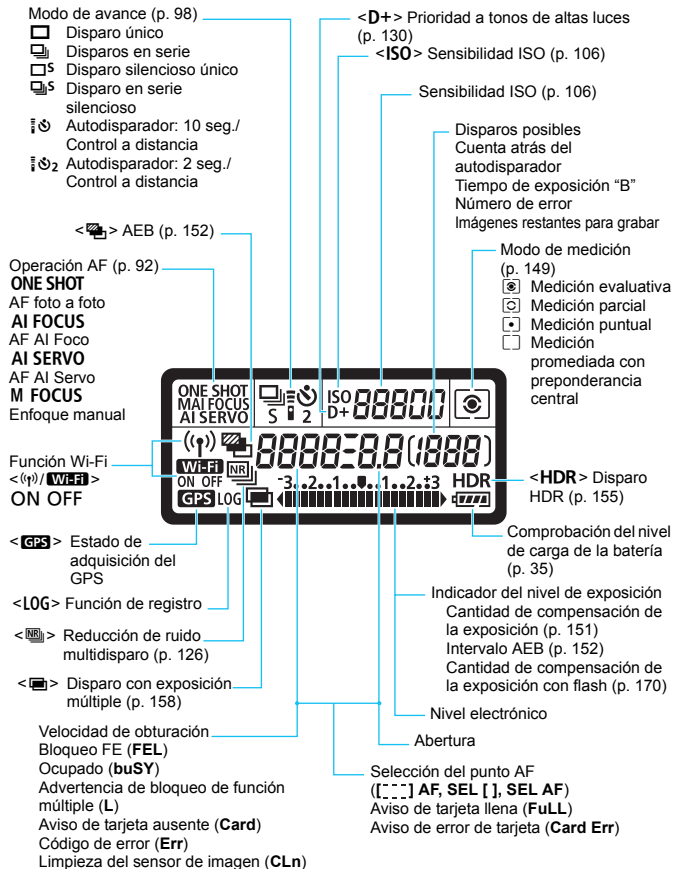

La pantalla sólo mostrará los ajustes aplicados actualmente.

## Información del visor

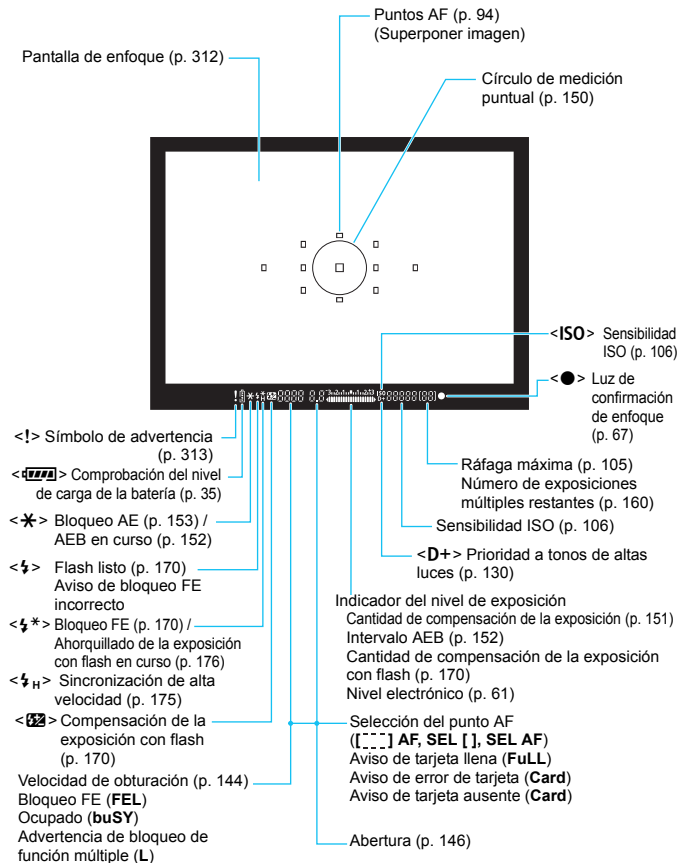

La pantalla sólo mostrará los ajustes aplicados actualmente.

## Dial de modo

Gire el dial de modo manteniendo presionado el centro (botón de liberación de bloqueo del dial de modo).

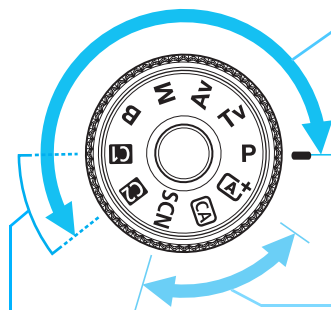

### Zona creativa

Estos modos ofrecen más control para fotografiar diversos motivos.

- P** : AE programada (p. 142)
- Tv** : AE con prioridad a la velocidad de obturación (p. 144)
- Av** : AE con prioridad a la apertura (p. 146)
- M** : Exposición manual (p. 148)
- B** : Exposición "B" (p. 154)

### Zona básica

Sólo es necesario presionar el disparador. La cámara establece todos los ajustes adecuados para el motivo o la escena.

- A+** : **Escena inteligente automática** (p. 66)
- CA** : **Automático creativo** (p. 71)
- SCN** : **Escena especial** (p. 74)
  - : Retratos (p. 75)
  - : Paisajes (p. 76)
  - : Primeros planos (p. 77)
  - : Deportes (p. 78)
  - : Retratos nocturnos (p. 79)
  - : Escena nocturna sin trípode (p. 80)
  - : Control contraluz HDR (p. 81)

### Modo de disparo personalizado

Puede registrar el modo de disparo (**P/Tv/Av/M/B**), la operación AF, los ajustes del menú, etc. en los ajustes del dial de modo o y disparar (p. 328).



## Objetivo

### EF24-105mm f/4L IS USM

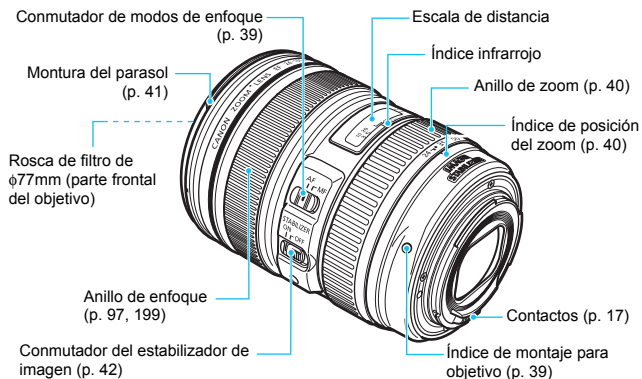

### Cargador de batería LC-E6

Cargador para batería LP-E6/LP-E6N (p. 28).

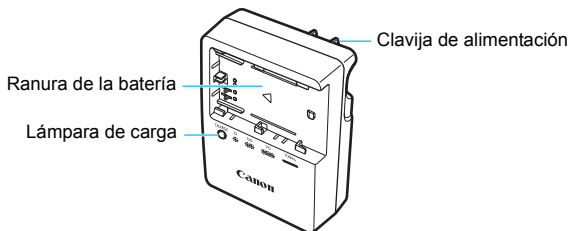

### Cargador de batería LC-E6E

Cargador para batería LP-E6/LP-E6N (p. 28).

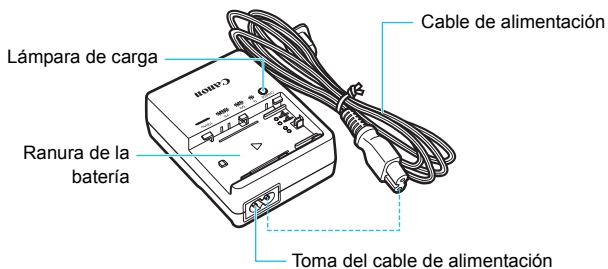

# 1

## Para empezar

En este capítulo se explican los pasos preparatorios antes de empezar a disparar, así como las operaciones básicas de la cámara.

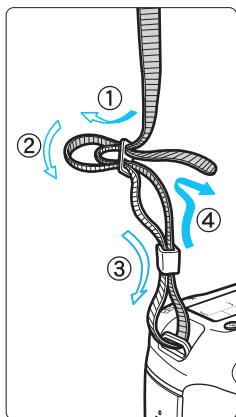

### Colocación de la correa

Pase el extremo de la correa a través del ojal de la montura de la cámara, desde abajo. Seguidamente, páselo a través de la hebilla de la correa, como se muestra en la ilustración. Tire de la correa para que quede tensa y asegúrese de que no se afloja en la hebilla.

- La tapa del ocular también está sujeta a la correa (p. 166).



Tapa del ocular

# Carga de la batería

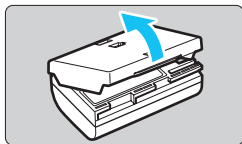

## 1 Retire la tapa protectora.

- Quite la tapa protectora que se proporciona con la batería.

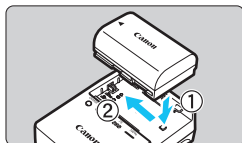

## 2 Monte la batería.

- Monte la batería firmemente en el cargador, como se muestra en la ilustración.
- Para retirar la batería, siga el procedimiento anterior en orden inverso.

LC-E6

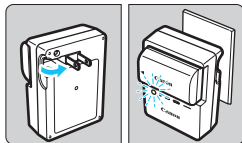

## 3 Recargue la batería.

### Para el LC-E6

- Tal como indica la flecha, saque las patillas del cargador de batería e insértelas en la toma de electricidad.

LC-E6E

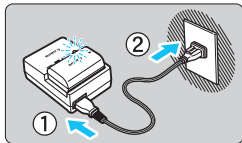

### Para el LC-E6E

- Conecte el cable de alimentación al cargador e inserte la clavija en la toma de electricidad.
- ▶ La recarga se inicia automáticamente y la lámpara de carga parpadea en naranja.

Nivel de carga	Lámpara de carga	
	Color	Indicador
0 - 49%	Naranja	Parpadea una vez por segundo
50 - 74%		Parpadea dos veces por segundo
75% o más		Parpadea tres veces por segundo
Completamente cargada	Verde	Se ilumina

- La recarga de una batería completamente agotada tarda aproximadamente 2,5 horas a temperatura ambiente (23°C / 73°F). El tiempo necesario para recargar la batería variará mucho en función de la temperatura ambiente y de la capacidad restante en la batería.
- Por motivos de seguridad, la recarga a bajas temperaturas (5°C - 10°C / 41°F - 50°F) tardará más tiempo (hasta aprox. 4 horas).

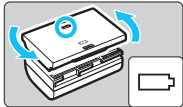

## Sugerencias para usar la batería y el cargador

- **Al comprarla, la batería no está cargada por completo.**  
Recargue la batería antes de utilizarla.
  - **Recargue la batería el día antes o el mismo día en el que vaya a utilizarla.**  
Incluso mientras estén guardadas, las baterías cargadas se vaciarán gradualmente y perderán su capacidad.
  - **Una vez que se haya recargado la batería, desmóntela y desenchufe el cargador de la toma de electricidad.**
  - **Puede colocar la tapa con una orientación diferente para indicar si la batería se ha recargado o no.**  
Si se ha recargado la batería, coloque la tapa de modo que el orificio con forma de batería <img alt="Battery icon" data-bbox="130 415 165 440"/> quede alineado con la pegatina azul de la batería. Si la batería está agotada, coloque la tapa en la orientación opuesta.
 
  - **Cuando no utilice la cámara, retire la batería.**  
Si se deja la batería en la cámara durante un período prolongado de tiempo, se libera una pequeña cantidad de corriente que descarga la batería en exceso y acorta su duración. Conserve la batería con la tapa protectora puesta. Almacenar la batería cuando está completamente cargada puede reducir su rendimiento.
  - **El cargador de batería puede utilizarse también en otros países.**  
El cargador de batería es compatible con una fuente de alimentación de 100 V CA a 240 V CA 50/60 Hz. Si es necesario, monte un adaptador de clavija comercial para el país o la región correspondiente. No conecte ningún transformador de tensión portátil al cargador de batería. Si lo hace puede dañar el cargador de batería.
  - **Si la batería se agota rápidamente, incluso tras cargarla por completo, ha alcanzado el final de su vida útil.**  
Compruebe el rendimiento de recarga de la batería (p. 334) y compre una batería nueva.
- Después de desconectar la clavija de alimentación del cargador de batería, no toque el enchufe durante, aproximadamente, 10 seg.
  - Si la capacidad restante de la batería (p. 334) es del 94% o superior, la batería no se recargará.
  - El cargador no cargará ninguna batería diferente de la batería LP-E6/LP-E6N.

# Inserción y extracción de la batería

Cargue en la cámara una batería LP-E6 (o LP-E6N) completamente cargada.

## Inserción de la batería

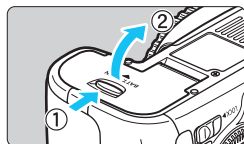

### 1 Abra la tapa.

- Deslice la palanca como indican las flechas y abra la tapa.

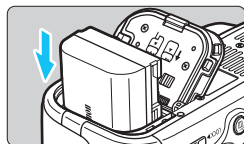

### 2 Inserte la batería.

- Inserte el extremo con los contactos de la batería.
- Inserte la batería hasta que quede encajada en su sitio.



### 3 Cierre la tapa.

- Presione la tapa para cerrarla hasta que encaje en su lugar.

⚠ Solamente se puede usar la batería LP-E6/LP-E6N.

## Extracción de la batería

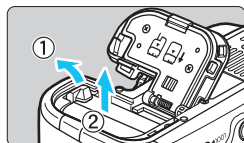

### Abrir la tapa y extraiga la batería.

- Presione la palanca de bloqueo de la batería, como indica la flecha, y extraiga la batería.
- Para evitar cortocircuitos de los contactos de la batería, no olvide colocar la tapa protectora suministrada (p. 28) en la batería.

# Inserción y extracción de la tarjeta

La cámara puede utilizar una tarjeta de memoria SD, SDHC o SDXC. También se pueden utilizar tarjetas SDHC y SDXC de Clase de velocidad UHS-I. Las imágenes captadas se graban en la tarjeta.

- ⚠ Asegúrese de que el conmutador de protección contra escritura de la tarjeta esté situado en la posición superior para permitir la escritura y el borrado.**

## Inserción de la tarjeta

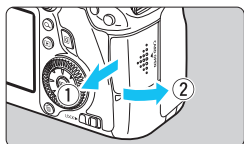

### 1 Abra la tapa.

- Deslice la tapa como indican las flechas para abrirla.

Conmutador de protección  
contra escritura

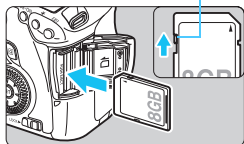

### 2 Inserte la tarjeta.

- Como se muestra en la ilustración, oriente la cara de la etiqueta de la tarjeta hacia usted e inserte la tarjeta hasta que encaje en su lugar.

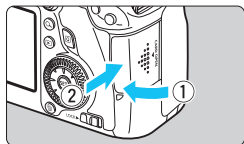

### 3 Cierre la tapa.

- Cierre la tapa y deslícela en la dirección que muestran las flechas hasta que encaje en su lugar.
- Cuando sitúe el interruptor de alimentación en <ON>, se mostrará en el monitor LCD el número de disparos posibles (p. 35).

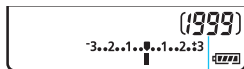

Disparos posibles

- El número de disparos posibles depende de la capacidad que le quede a la tarjeta, de la calidad de grabación de imágenes, de la sensibilidad ISO, etc.
- Si ajusta [**1: Disparar sin tarjeta**] en [**Desactivar**] evitará olvidarse de insertar una tarjeta (p. 346).

### Extracción de la tarjeta

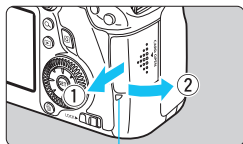

Lámpara de acceso

#### 1 Abra la tapa.

- Sitúe el interruptor de alimentación en <OFF>.
- Compruebe que la lámpara de acceso está apagada y abra la tapa.
- Si se muestra [**Grabando...**], cierre la tapa.

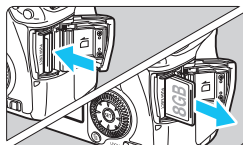

#### 2 Extraiga la tarjeta.

- Empuje suavemente la tarjeta y luego suéltela para expulsarla.
- Tire de la tarjeta para extraerla y, a continuación, cierre la tapa.





- **Cuando la lámpara de acceso está iluminada o parpadeando, indica que la tarjeta está escribiendo o leyendo imágenes, que se están borrando imágenes o que se están transfiriendo datos. No abra la tapa de la ranura de la tarjeta en este momento. Tampoco debe hacer nunca nada de lo siguiente mientras la lámpara de acceso esté iluminada o parpadeando. De lo contrario, puede dañar los datos de imagen, la tarjeta o la cámara.**
  - **Extraer la tarjeta.**
  - **Extraer la batería.**
  - **Agitar o golpear la cámara.**
- Si la tarjeta ya contiene imágenes grabadas, es posible que el número de imagen no se inicie desde 0001 (p. 136).
- Si se muestra un error relativo a la tarjeta en el monitor LCD, retire e inserte de nuevo la tarjeta. Si el error persiste, utilice una tarjeta diferente.

Si puede transferir todas las imágenes de la tarjeta a un ordenador, transfiera todas las imágenes y, a continuación, formatee la tarjeta con la cámara (p. 53). Después puede que la tarjeta vuelva a la normalidad.
- No toque los contactos de la tarjeta con los dedos ni con objetos metálicos.

## Encendido de la alimentación

Si enciende el interruptor de alimentación y aparece la pantalla de ajuste de fecha, hora y zona, consulte la página 36 para ajustar la fecha, la hora y la zona.

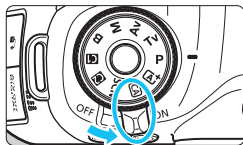



<ON> : La cámara se enciende.

<OFF> : La cámara se apaga y no funciona. Ajuste el interruptor en esta posición cuando no utilice la cámara.

## Acerca de la autolimpieza automática del sensor



- Siempre que sitúe el interruptor de alimentación en <ON> u <OFF>, se ejecutará automáticamente la limpieza del sensor. (Es posible que se oiga un pequeño sonido.) Durante la limpieza del sensor, el monitor LCD mostrará <  >.
- Puede seguir disparando durante la limpieza del sensor; para ello, presione el disparador hasta la mitad (p. 44) para detener la limpieza y tomar una fotografía.
- Si sitúa repetidamente el interruptor de alimentación en <ON>/<OFF> en un corto intervalo de tiempo, es posible que no se muestre el icono <  >. Esto es normal, y no supone un problema.

## **MENU** Acerca de la desconexión automática







- Para ahorrar energía de la batería, la cámara se apaga automáticamente después de 1 minuto de inactividad. Para encender de nuevo la cámara, presione el disparador hasta la mitad (p. 44).
- Puede ajustar el tiempo de desconexión automática con [**F2: Descon. auto**] (p. 55).

 Si sitúa el interruptor de alimentación en <OFF> mientras se está grabando una imagen en la tarjeta, se mostrará **[Grabando...]** y se apagará la alimentación una vez que la tarjeta termine de grabar la imagen.

## Comprobación del nivel de carga de la batería

Cuando el interruptor de alimentación está situado en <ON>, se indica el nivel de la batería en seis niveles. Un icono de batería intermitente () indica que la batería se agotará pronto.





Icono						
Nivel (%)	100 - 70	69 - 50	49 - 20	19 - 10	9 - 1	0

## Número de disparos posibles [Número aproximado de disparos]

Temperatura	Temperatura ambiente (23°C / 73°F)	Baja temperatura (0°C / 32°F)
Disparos posibles	1090	980

- Las cifras anteriores son válidas si se utiliza una batería LP-E6 completamente cargada y no se dispara con Visión en Directo, y se basan en los criterios de prueba de la CIPA (Camera & Imaging Products Association).
- Disparos posibles con la empuñadura BG-E13
  - Con LP-E6 x 2: aprox. el doble de disparos que sin la empuñadura.
  - Con pilas alcalinas de tamaño AA/LR6 a temperatura ambiente (23°C / 73°F): aprox. 480 disparos.



- El número de disparos posibles se reducirá con cualquiera de las operaciones siguientes:
  - Presionar el disparador hasta la mitad durante un período prolongado.
  - Activar frecuentemente el AF sin tomar una fotografía.
  - Usar el estabilizador de imagen del objetivo.
  - Usar con frecuencia el monitor LCD.
- Es posible que el número de disparos posibles se reduzca en función de las condiciones de disparo reales.
- El objetivo se alimenta de la energía de la batería de la cámara. Según el objetivo utilizado, el número de disparos posibles puede ser inferior.
- Para ver el número de disparos posibles cuando se usa el disparo con Visión en Directo, consulte la página 181.
- Consulte [**4: Info. Batería**] para examinar de manera detallada el estado de la batería (p. 334).
- Si se utilizan pilas AA/LR6 en la empuñadura BG-E13, se mostrará un indicador de cuatro niveles. (/) no se mostrará.)

## MENU Ajuste de la fecha, hora y zona horaria

Cuando encienda la alimentación por primera vez, o si se ha reiniciado la fecha, hora y zona, aparecerá la pantalla de ajuste de fecha, hora y zona. En primer lugar, siga estos pasos para ajustar la zona horaria. Si ajusta la cámara en la zona horaria correcta correspondiente al lugar donde vive actualmente, cuando viaje a otra zona horaria le bastará con ajustar la cámara en la zona horaria correcta de su destino para que la fecha y la hora de la cámara se actualicen automáticamente.

**Tenga en cuenta que la fecha y hora que se añadan a las imágenes grabadas se basarán en este ajuste de fecha/hora. Asegúrese de ajustar la fecha y la hora correctas.**



### 1 Muestre la pantalla de menú.

- Presione el botón <MENU> para mostrar la pantalla de menú.

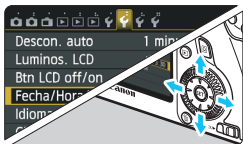

### 2 Bajo la ficha [Y2], seleccione [Fecha/Hora/Zona].

- Presione la tecla <◀▶> para seleccionar la ficha [Y2].
- Presione la tecla <▲▼> para seleccionar [Fecha/Hora/Zona] y, a continuación, presione <SET>.

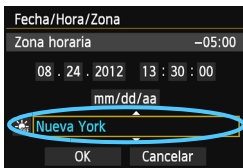

### 3 Ajustar la zona horaria

- De forma predeterminada, se ajusta [Londres].
- Presione la tecla <◀▶> para seleccionar la casilla de la zona horaria.
- Presione <SET> para mostrar <⬆>.
- Presione la tecla <▲▼> para seleccionar la zona horaria y, a continuación, presione <SET>.  
(Vuelve a <□>.)

- El procedimiento de ajuste del menú se explica en las páginas 51-52.
- La hora que se muestra arriba a la derecha es la diferencia horaria respecto a la hora universal coordinada (Coordinated Universal Time (UTC)). Si no ve su zona horaria, ajuste la zona horaria consultando la diferencia respecto al UTC.

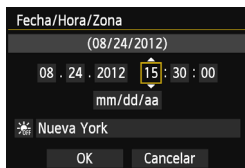

## 4 Ajuste la fecha y la hora.

- Presione la tecla <◀▶> para seleccionar el número.
- Presione <SET> para mostrar <☰>.
- Presione la tecla <▲▼> para ajustar el número y, a continuación, presione <SET>. (Vuelve a <☐>.)

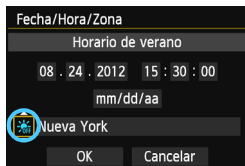

## 5 Ajuste el horario de verano.

- Ajústelo si es necesario.
- Presione la tecla <◀▶> para seleccionar [☀].
- Presione <SET> para mostrar <☰>.
- Presione la tecla <▲▼> para seleccionar [☀] y, a continuación, presione <SET>.
- Cuando se ajuste el horario de verano en [☀], la hora ajustada en el paso 4 avanzará 1 hora. Si se ajusta [☀], se cancelará el horario de verano y la hora se retrasará en 1 hora.

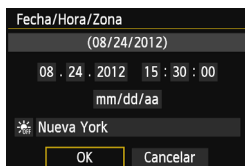

## 6 Salga del ajuste.

- Presione la tecla <◀▶> para seleccionar [OK] y, a continuación, presione <SET>.
- ▶ Se ajustará la fecha, la hora, la zona y el horario de verano, y volverá a aparecer el menú.

⚠ Si guarda la cámara sin la batería, o si la batería de la cámara se agota, es posible que se reajusten la fecha, hora y zona. Si ocurre así, ajuste de nuevo la zona horaria y la fecha/hora.

- La fecha y la hora ajustadas se iniciarán en el momento en que presione <SET> en el paso 6.
- Después de cambiar la zona horaria, compruebe que se hayan ajustado la fecha y la hora correctas.

## MENU Selección del idioma de la interfaz



- 1 Muestre la pantalla de menú.**
- Presione el botón <MENU> para mostrar la pantalla de menú.

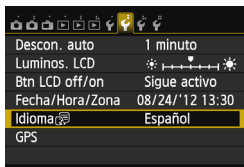

- 2 Bajo la ficha [F2], seleccione [Idioma].**

- Presione la tecla <◀▶> para seleccionar la ficha [F2].
- Presione la tecla <▲▼> para seleccionar [Idioma] y, a continuación, presione <SET>.

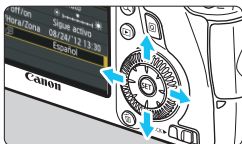

- 3 Ajuste el idioma deseado.**
- Presione la tecla <▲▼> para seleccionar el idioma y, a continuación, presione <SET>.
  - ▶ El idioma de la interfaz cambiará.

# Montaje y desmontaje de un objetivo

La cámara es compatible con todos los objetivos Canon EF. La cámara no se puede utilizar con objetivos EF-S y EF-M.

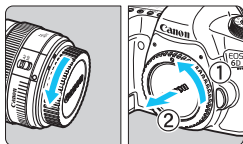

## 1 Quite las tapas.

- Quite la tapa posterior del objetivo y la tapa del cuerpo girándolas de la forma que indican las flechas.

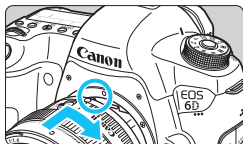

## 2 Monte el objetivo.

- Alinee los puntos rojos del objetivo y de la cámara, y gire el objetivo como indica la flecha hasta que encaje en su lugar.

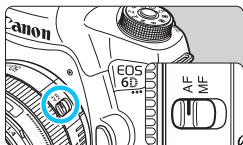

## 3 Sitúe el conmutador de modos de enfoque del objetivo en <AF>.

- <AF> significa “Autofocus” (enfoque automático).
- Si se ajusta en <MF> (enfoque manual), el enfoque automático no funcionará.

## 4 Quite la tapa de la parte frontal del objetivo.

### Minimizar el polvo

- Cuando cambie de objetivo, hágalo rápidamente en un lugar con el mínimo polvo posible.
- Cuando guarde la cámara sin un objetivo montado, no olvide colocar la tapa del cuerpo en la cámara.
- Quite el polvo de la tapa del cuerpo antes de colocarla.



- No mire al sol directamente a través de ningún objetivo. Si lo hace puede provocarse una pérdida de visión.
- Si la parte delantera (el anillo de enfoque) del objetivo gira durante el enfoque automático, no toque la parte que gira.

## Acerca del zoom

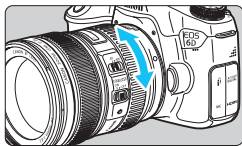

Para usar el zoom, gire con los dedos el anillo de zoom del objetivo.

**Si desea utilizar el zoom, hágalo antes de enfocar. Si gira el anillo de zoom después de haber enfocado, es posible que pierda ligeramente el enfoque.**

## Desmontaje del objetivo

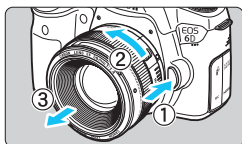

**Mantenga presionado el botón de desbloqueo del objetivo y gire el objetivo como indican las flechas.**

- Gire el objetivo hasta que se detenga y desmóntelo.
- Coloque la tapa posterior del objetivo en el objetivo desmontado.

### ● Para los usuarios del objetivo EF24-105mm f/3,5-5,6 IS STM:

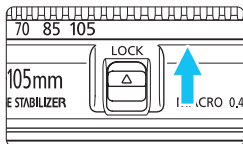

Puede impedir que el objetivo se extienda hacia fuera durante el transporte. Ajuste el anillo de zoom en el extremo de gran angular de 24 mm y, a continuación, deslice la palanca de bloqueo del anillo de zoom a la posición <LOCK>. El anillo de zoom solamente puede bloquearse en el extremo de gran angular.



## Montaje de un parasol

Un parasol puede bloquear la luz no deseada y proteger la parte frontal del objetivo de la lluvia, la nieve, el polvo, etc. Antes de guardar el objetivo en una bolsa, etc., puede montar el parasol en posición invertida.

### Si el parasol y el objetivo tienen índice de montaje

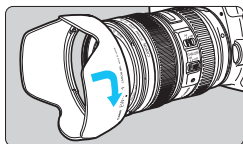

- 1 **Alinee los puntos rojos del parasol y los bordes del objetivo, y gire el parasol como indica la flecha.**

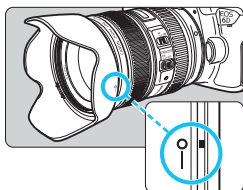

- 2 **Gire el parasol como se muestra en la ilustración.**

- Gire el parasol en sentido horario hasta que quede firmemente montado.

### Si ni el parasol ni el objetivo tienen índice de montaje

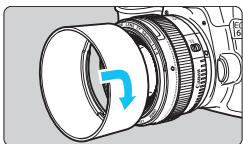

#### Monte el parasol.

- Gire el parasol como muestra la flecha hasta que quede firmemente montado.



- Si el objetivo tiene índice de montaje y no se monta correctamente puede obstruir la periferia de la imagen y provocar que se oscurezca.
- Al montar y desmontar el parasol, sujete la base del parasol mientras lo hace girar. Si sujeta el parasol por el borde al hacerlo girar puede provocar que se deforme y no gire.

## Acerca del estabilizador de imagen del objetivo

Cuando utilice el estabilizador de imagen integrado en un objetivo IS, las trepidaciones se corregirán para obtener imágenes más nítidas. El procedimiento que se explica aquí se basa, como ejemplo, en el objetivo EF24-105mm f/4L IS USM.

\* IS significa "Image Stabilizer" (estabilizador de imagen).

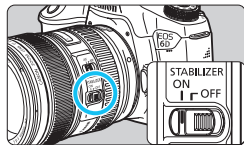

### 1 Sitúe el conmutador del estabilizador de imagen en <ON>.

- Sitúe también el interruptor de alimentación de la cámara en <ON>.

### 2 Presione el disparador hasta la mitad.

- ▶ El estabilizador de imagen entrará en funcionamiento.

### 3 Tome la fotografía.

- Cuando la imagen parezca estable en el visor, presione el disparador hasta el fondo para tomar la fotografía.

- El estabilizador de imagen no puede corregir la "borrosidad del motivo" si el motivo se mueve en el momento de la exposición.
- Para las exposiciones "B", ajuste el conmutador IS en <OFF>. Si se ajusta <ON>, es posible que el estabilizador de imagen no funcione correctamente.
- Es posible que el estabilizador de imagen no sea eficaz cuando la trepidación sea excesiva, por ejemplo en un barco que oscila.
- Es posible que el estabilizador de imagen no sea eficaz cuando utilice el objetivo EF24-105mm f/4L IS USM para fotografías de barrido.

- El estabilizador de imagen puede funcionar con el conmutador de modo de enfoque ajustado en <AF> o <MF>.
- Cuando utilice un trípode, puede continuar fotografiando con el conmutador IS ajustado en <ON> sin ningún problema. No obstante, para ahorrar energía de la batería, es recomendable situar el conmutador IS en <OFF>.
- El estabilizador de imagen es efectivo incluso cuando la cámara está montada en un monopié.
- Con los objetivos EF24-105mm f/3,5-5,6 IS STM, es posible que el modo del estabilizador de imagen cambie automáticamente para ajustarse a las condiciones de disparo.

# Funcionamiento básico

## Ajuste de la claridad del visor

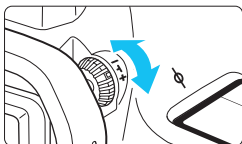

### Gire la rueda de ajuste dióptrico.

- Gire la rueda a la derecha o la izquierda de manera que los puntos AF del visor aparezcan nítidamente.
- Si resulta difícil girar la rueda, retire el marco del ocular (p. 166).



Si tras el ajuste dióptrico de la cámara aún no consigue ver nítidamente a través del visor, es recomendable que utilice objetivos de ajuste dióptrico de la serie E (10 tipos, se venden por separado).

## Sujeción de la cámara

Para obtener imágenes nítidas, sujete firmemente la cámara para minimizar las trepidaciones.

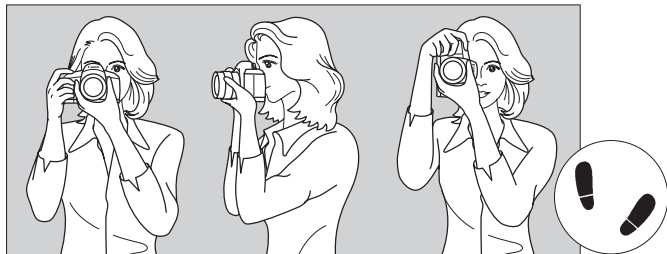

Con la cámara en horizontal

Con la cámara en vertical

1. Sujete firmemente con la mano derecha la empuñadura de la cámara.
2. Sujete el objetivo desde abajo con la mano izquierda.
3. Apoye ligeramente sobre el disparador el dedo índice de la mano derecha.
4. Apriete los brazos y los codos ligeramente contra la parte delantera del cuerpo.
5. Para mantener una postura estable, coloque un pie ligeramente por delante del otro.
6. Acérquese la cámara a la cara y mire a través del visor.



Para disparar mientras observa el monitor LCD, consulte la página 179.

## Disparador

El disparador tiene dos posiciones. Puede presionar el disparador hasta la mitad. A continuación, puede presionar el disparador hasta el fondo.

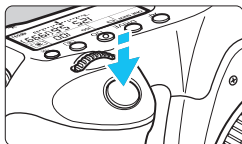

### Presionar el disparador hasta la mitad

De este modo se activa el enfoque automático y el sistema automático de exposición, que ajusta la velocidad de obturación y la abertura.

En el visor y en el panel LCD aparece el ajuste de la exposición (velocidad de obturación y abertura) (ⓘ4).

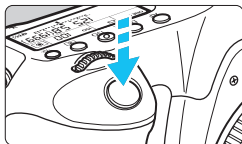

### Presionar el disparador hasta el fondo

Esta acción dispara el obturador y toma la fotografía.

## Prevención de trepidaciones

El movimiento de la cámara cuando se sostiene a mano durante el momento de la exposición se denomina trepidación. Puede causar imágenes borrosas. Para evitar trepidaciones, tenga en cuenta lo siguiente:

- Sujete y estabilice la cámara como se muestra en la página anterior.
- Presione el disparador hasta la mitad para enfocar automáticamente y, a continuación, presione lentamente el disparador hasta el fondo.



- En los modos de la zona creativa, pulsar el botón <AF-ON> equivaldrá a presionar el disparador hasta la mitad.
- Si presiona el disparador hasta el fondo sin antes presionarlo hasta la mitad, o si lo presiona hasta la mitad e inmediatamente después lo presiona a fondo, pasará un momento antes de que la cámara tome la fotografía.
- Puede volver al modo listo para disparo al instante presionando el disparador hasta la mitad, incluso mientras se muestra el menú, o se reproducen o graban imágenes.

## Dial de modo

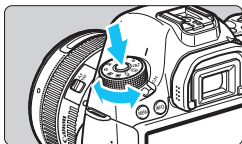

**Gire el dial mientras mantiene presionado el botón de liberación de bloqueo situado en el centro del dial.**



## Dial principal

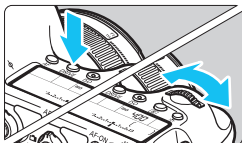

### (1) **Tras presionar un botón, gire el dial <img alt="Icono de un dial con una flecha que indica la rotación." data-bbox="535 378 585 398"/>.**

Cuando se presiona un botón tal como <AF>, <DRIVE> o <ISO>, la función correspondiente permanece seleccionada mientras dure el temporizador (⌚6). Durante este tiempo puede girar el dial <img alt="Icono de un dial con una flecha que indica la rotación." data-bbox="455 515 505 535"/> para establecer el ajuste deseado. Cuando termine de seleccionar la función o presione el disparador hasta la mitad, la cámara estará lista para disparar.

- Utilice este dial para seleccionar o ajustar la operación AF, el modo de avance, la sensibilidad ISO, el modo de medición, la selección del punto AF, etc.

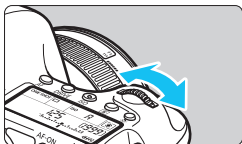

### (2) **Gire únicamente el dial <img alt="Icono de un dial con una flecha que indica la rotación." data-bbox="815 725 865 745"/>.**

Mientras observa el visor o el panel LCD, gire el dial <img alt="Icono de un dial con una flecha que indica la rotación." data-bbox="455 775 505 795"/> para establecer el ajuste deseado.

- Utilice este dial para ajustar la velocidad de obturación, la apertura, etc.



Las operaciones de (1) también son posibles cuando se sitúa el conmutador <LOCK▶> a la derecha (bloqueo de función múltiple, p. 47).

## Dial de control rápido

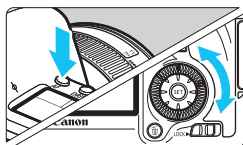

### (1) Tras presionar un botón, gire el dial < >.

Cuando se presiona un botón tal como <AF>, <DRIVE> o <ISO>, la función respectiva permanece seleccionada mientras dure el temporizador (⌚). Durante este tiempo puede girar el dial <  > para establecer el ajuste deseado. Cuando termine de seleccionar la función o presione el disparador hasta la mitad, la cámara estará lista para disparar.

- Utilice este dial para seleccionar o ajustar la operación AF, el modo de avance, la sensibilidad ISO, el modo de medición, la selección del punto AF, etc.

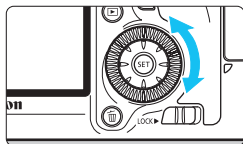

### (2) Gire únicamente el dial < >.

Mientras observa el visor o el panel LCD, gire el dial <  > para establecer el ajuste deseado.



- Utilice este dial para establecer la cantidad de compensación de la exposición, el ajuste de apertura para las exposiciones manuales, etc.

 Las operaciones de (1) también son posibles cuando se sitúa el conmutador <LOCK▶> a la derecha (bloqueo de función múltiple, p. 47).

## Multicontrolador

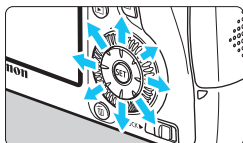
El multicontrolador < > tiene ocho teclas que se inclinan en las direcciones que muestran las flechas.



- Utilice las ocho teclas para seleccionar el punto AF, corregir el balance de blancos, mover el punto AF o el marco de ampliación mientras se dispara con Visión en Directo, desplazar imágenes ampliadas durante la reproducción, etc.
- Para los menús y el control rápido, el multicontrolador solamente funciona en las direcciones vertical y horizontal < > < >. No funciona en direcciones diagonales.

## LOCK▶ Bloqueo de función múltiple

Con [ C.Fn III -3: Bloqueo función múltiple] ajustado (p. 313) y el conmutador <LOCK▶ > situado a la derecha, impide que el dial principal, el dial de control rápido y el multicontrolador se muevan y cambien accidentalmente algún ajuste.

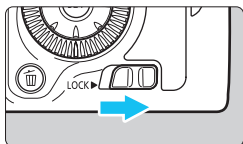



Conmutador <LOCK▶ > situado a la izquierda: bloqueo desactivado  
 Conmutador <LOCK▶ > situado a la derecha: bloqueo activado



Si se ajusta el conmutador <LOCK▶ > a la derecha y se intenta utilizar uno de los controles de la cámara bloqueados, se mostrará <L> en el visor y en el panel LCD. En la pantalla de ajustes de funciones de disparo (p. 48), se mostrará [LOCK].

## Iluminación del panel LCD



Encienda ()/apague la iluminación del panel LCD pulsando el botón < >. Durante una exposición “B”, al presionar el disparador hasta el fondo se apaga la iluminación del panel LCD.

## Mostrar ajustes de funciones de disparo

Después de presionar el botón <INFO.> varias veces, se mostrarán los ajustes de las funciones de disparo.

Mientras se muestran los ajustes de disparo, puede girar el dial de modo para ver los ajustes de cada modo de disparo (p. 333).

Al presionar el botón <Q> se activa el control rápido de los ajustes de las funciones de disparo (p. 49).

Presione de nuevo el botón <INFO.> para apagar la pantalla.

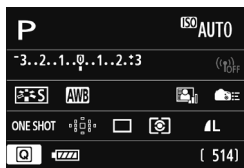
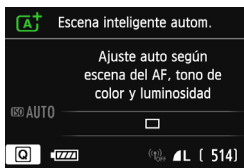



## Q Control rápido para funciones de disparo

Puede seleccionar y establecer directamente las funciones de disparo que se muestran en el monitor LCD. Esto se denomina pantalla de control rápido.

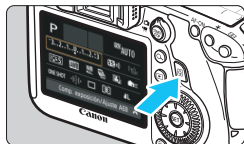

### 1 Presione el botón <Q>.

- ▶ Aparecerá la pantalla de control rápido (10).

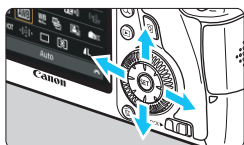

### 2 Ajuste la función que desee.

- Presione la tecla <▲▼> <◀▶> para seleccionar una función.
- ▶ El ajuste de la función seleccionada se muestra.
- Gire el dial <☀> o <🕒> para cambiar el ajuste.

#### Modos de la zona básica

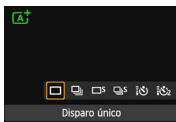
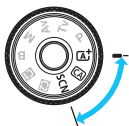

#### Modos de la zona creativa

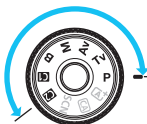

### 3 Tome la fotografía.

- Presione el disparador hasta el fondo para tomar la fotografía.
- ▶ Se mostrará la imagen captada.



Para ver las funciones ajustables en los modos de la zona básica y el procedimiento de ajuste, consulte la página 83.

## Ejemplo de pantalla de control rápido

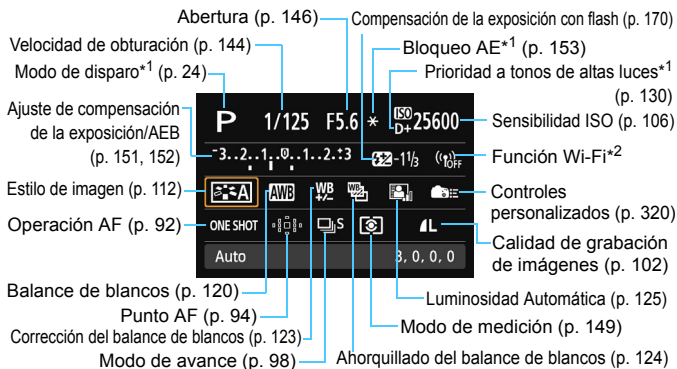

- \*1: Estas funciones no se pueden ajustar con la pantalla de control rápido.  
 \*2: Consulte el Manual de instrucciones de la función Wi-Fi para ver los ajustes de la función Wi-Fi.

## Pantalla de ajuste de funciones

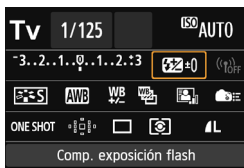

- Seleccione la función que desee y presione <SET>. Aparecerá la pantalla de ajuste de la función.
- Gire el dial <WHEEL> o <DIAL> para cambiar el ajuste. También puede presionar la tecla <LEFT> para cambiar algunos de los ajustes. Además, algunas funciones se pueden ajustar presionando el botón <INFO.>.
- Presione <SET> para finalizar el ajuste y volver a la pantalla de control rápido.
- Cuando seleccione <CUSTOM> (Controles personalizados, p. 320) o <AF POINT> (Punto AF, p. 94) y presione el botón <MENU>, aparecerá de nuevo la pantalla de ajustes de funciones de disparo.

## MENU Operaciones de menú

Puede establecer diversos ajustes con los menús, tales como la calidad de grabación de imágenes, la fecha y la hora, etc. Mientras observa el monitor LCD, utilice el botón <MENU>, las teclas <▲> <◀> y el botón <SET> de la parte posterior de la cámara.

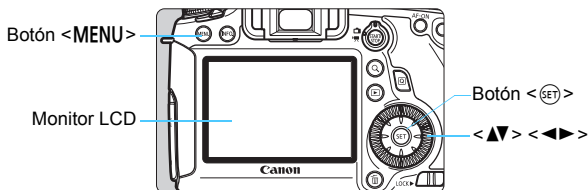

### Menús de los modos de la zona básica

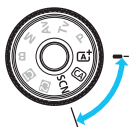

Calid. imagen	AL
Aviso sonoro	Activado
Disparar sin tarjeta	ON
Revisión imag.	2 segundos

\* Algunas fichas y elementos de menú no se muestran en los modos de la zona básica.

### Menús de los modos de la zona creativa

Reproducción

Configuración

Funciones personalizadas

Mi menú

Disparo con Visión en Directo

Disparo

Ficha

Elementos de menú

Ajustes de menú

Calid. imagen	AL
Aviso sonoro	Activado
Disparar sin tarjeta	ON
Revisión imag.	2 segundos

## Procedimiento de ajuste de los menús

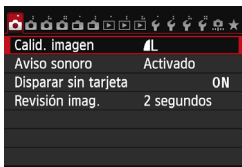

### 1 Muestre la pantalla de menú.

- Presione el botón <MENU> para mostrar la pantalla de menú.

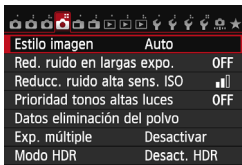

### 2 Seleccione una ficha.

- Presione la tecla <◀▶> para seleccionar una ficha de menú.
- Por ejemplo, la ficha [CAMERA 4] se refiere a la pantalla que se muestra cuando se selecciona la cuarta ficha desde la izquierda [CAMERA 4].

### 3 Seleccione el elemento que desee.

- Presione la tecla <▲▼> para seleccionar el elemento y, a continuación, presione <SET>.



### 4 Seleccione el ajuste.

- Presione la tecla <▲▼> o <◀▶> para seleccionar el ajuste que desee. (Algunos ajustes requieren que se presione la tecla <▲▼> o <◀▶> para seleccionarlos.)
- El ajuste actual se indica en azul.

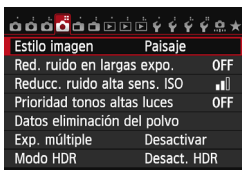

### 5 Establezca el ajuste deseado.

- Presione <SET> para establecerlo.

### 6 Salga del ajuste.

- Presione el botón <MENU> para volver a la pantalla de ajustes de funciones de disparo.

- En el paso 2, también puede girar el dial <◀▶▶▶> para seleccionar una ficha de menú. En el paso 4, también puede girar el dial <◉> para seleccionar determinados ajustes.
- Las explicaciones de las funciones de menú de aquí en adelante asumen que ha presionado el botón <MENU> para visualizar la pantalla de menú.
- Para cancelar, presione el botón <MENU>.
- Para ver información detallada acerca de cada elemento de menú, consulte la página 346.

# Antes de empezar

## MENU Formateado de la tarjeta

Si la tarjeta es nueva o fue formateada previamente por otra cámara u ordenador, formatee la tarjeta con la cámara.

**⚠ Cuando se formatea la tarjeta, todas las imágenes y los datos de la tarjeta se borran. Se borrarán incluso las imágenes protegidas, así que debe asegurarse de que no haya nada que desee conservar. Si es necesario, transfiera las imágenes y los datos a un ordenador, etc. antes de formatear la tarjeta.**

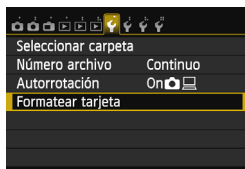

### 1 Seleccione [Formatear tarjeta].

- Bajo la ficha [1], seleccione [Formatear tarjeta] y, a continuación, presione <SET>.



### 2 Formatee la tarjeta.

- Seleccione [OK] y, a continuación, presione <SET>.
- ▶ Se formateará la tarjeta.
- ▶ Una vez que finalice el formateado, volverá a aparecer el menú.
- Para el formateado de bajo nivel, presione el botón <☑> para agregar a [Formateado de bajo nivel] una marca de verificación <✓> y, a continuación, seleccione [OK].

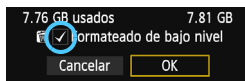



## Ejecute [Formatear tarjeta] en los casos siguientes:

- La tarjeta es nueva.
- La tarjeta fue formateada por una cámara diferente o un ordenador.
- La tarjeta está llena de imágenes o datos.
- Se muestra un error relacionado con la tarjeta (p. 370).

### Acerca del formateado de bajo nivel

- Haga un formateado de bajo nivel si la velocidad de grabación o de lectura de la tarjeta parece lenta, o si desea borrar completamente los datos de la tarjeta.
- Dado que el formateado de bajo nivel formateará todos los sectores grabables de la tarjeta, el formateado tardará algo más que el formateado normal.
- Puede detener el formateado de bajo nivel seleccionando [**Cancelar**]. Incluso en este caso, el formateado normal se completará y podrá utilizar normalmente la tarjeta.

- Cuando se formatea la tarjeta o se borran los datos, solamente se cambia la información de administración de los archivos. Los datos reales no se borran por completo. Tenga esto en cuenta cuando venda o deseche la tarjeta. Cuando deseche la tarjeta, ejecute un formateado de bajo nivel o destruya la tarjeta físicamente para evitar la filtración de los datos personales.
- **Antes de utilizar una tarjeta Eye-Fi nueva, debe instalar en el ordenador el software de la tarjeta. A continuación, formatee la tarjeta con la cámara.**

- La capacidad de la tarjeta que se muestra en la pantalla de formateado de la tarjeta puede ser inferior a la capacidad indicada en la tarjeta.
- Este dispositivo incorpora tecnología exFAT con licencia de Microsoft.

## MENU Ajuste del tiempo de desconexión/ Desconexión automática

Para ahorrar energía de la batería, la cámara se apaga automáticamente después del tiempo de inactividad ajustado. Si no desea que la cámara se apague automáticamente, ajuste este parámetro en **[Desactivada]**. Una vez apagada la alimentación, puede encender otra vez la cámara presionando el disparador u otros botones.

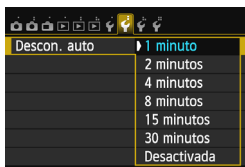

### 1 Seleccione **[Descon. auto]**.

- Bajo la ficha [**2**], seleccione **[Descon. auto]** y, a continuación, presione **<SET>**.

### 2 Ajuste el tiempo que desee.

- Seleccione el ajuste que desee y, a continuación, presione **<SET>**.

 Aunque se haya ajustado en **[Desactivada]**, el monitor LCD se desconectará automáticamente después de 30 min. para ahorrar energía. (La alimentación de la cámara no se apaga.)

## MENU Ajuste del tiempo de revisión de imagen

Puede ajustar cuánto tiempo se mostrará la imagen en el monitor LCD inmediatamente después de la captura. Para conservar la imagen en el monitor, ajuste **[Retención]**. Para que no se muestre la imagen, seleccione el ajuste **[Off]**.

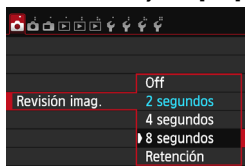

### 1 Seleccione **[Revisión imag.]**.

- Bajo la ficha [**1**], seleccione **[Revisión imag.]** y, a continuación, presione **<SET>**.

### 2 Ajuste el tiempo que desee.

- Seleccione el ajuste que desee y, a continuación, presione **<SET>**.

 Si se ajusta **[Retención]**, la imagen se muestra hasta que transcurre el tiempo de desconexión automática.

## MENU Apagado y encendido del monitor LCD

La visualización de ajustes de disparo (p. 48) se puede ajustar de modo que permanezca activa incluso cuando se presione el disparador hasta la mitad.

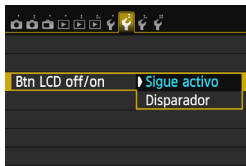

Bajo la ficha [F2], seleccione [Btn LCD off/on] y, a continuación, presione <SET>. A continuación se describen los ajustes disponibles. Seleccione uno y, a continuación, presione <SET>.

- **[Sigue activo]** : La pantalla permanece encendida aunque se presione el disparador hasta la mitad. Para apagar la pantalla, presione el botón <INFO.>.
- **[Disparador]** : Cuando presione el disparador hasta la mitad, la pantalla se apagará. Cuando suelte el disparador, la pantalla se encenderá de nuevo.

## MENU Reversión de la cámara a los ajustes predeterminados ☆

Es posible revertir los ajustes de disparo y de menú de la cámara a sus valores predeterminados.

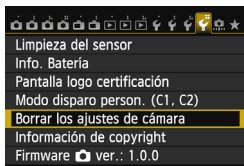

### 1 Seleccione [Borrar los ajustes de cámara].

- Bajo la ficha [F4], seleccione [Borrar los ajustes de cámara] y, a continuación, presione <SET>.

### 2 Seleccione [OK].

- Seleccione [OK] y, a continuación, presione <SET>.
- ▶ Si se ajusta [Canc. todos ajustes de cámara] se restablecerán en la cámara los siguientes ajustes predeterminados:

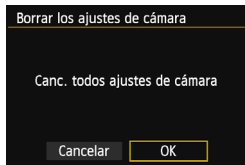



## Ajustes de disparo

<b>Operación AF</b>	AF foto a foto	<b>Modo de avance</b>	<input type="checkbox"/> (Disparo único)
<b>Selección del punto AF</b>	Selección automática	<b>Compensación de la exposición/AEB</b>	Cancelado
<b>Modo de medición</b>	 (Medición evaluativa)	<b>Compensación de la exposición con flash</b>	0 (Cero)
<b>Sensibilidad ISO</b>	Auto	<b>Exposición múltiple</b>	Desactivar
<b>Gama sensibilidad ISO</b>	Límite mínimo: 100 Límite máximo: 25600	<b>Modo HDR</b>	Desact. HDR
<b>Gama ISO auto</b>	Límite mínimo: 100 Límite máximo: 12800	<b>Bloqueo del espejo</b>	Desactivado
<b>Velocidad de obturación mínima con ISO automático</b>	Auto	<b>Funciones personalizadas</b>	Sin cambios
		<b>Ajustes funciones del flash</b>	Sin cambios

## Ajustes de grabación de imágenes

Calidad de imagen	L
Estilo de imagen	Auto
Luminosidad Automática	Estándar
Corrección de la iluminación periférica	Activada/Se conservan los datos de corrección
Corrección de la aberración cromática	Activada/Se conservan los datos de corrección
Balance de blancos	(Auto)
Balance de blancos personalizado	Cancelado
Corrección del balance de blancos	Cancelado
Ahorquillado del balance de blancos	Cancelado
Espacio de color	sRGB
Reducción de ruido de larga exposición	Desactivar
Reducción de ruido de alta sensibilidad ISO	Estándar
Prioridad a tonos de altas luces	Desactivada
Número de archivo	Continuo
Autolimpieza	Activada
Datos de eliminación del polvo	Borrado

## Ajustes de la cámara

Desconexión automática	1 minuto
Aviso sonoro	Activado
Disparar sin tarjeta	Activar
Revisión de imagen	2 segundos
Aviso de altas luces	Desactivado
Representación del punto AF	Desactivada
Retrícula repr.	Off
Visualización de histograma	Luminosidad
Ampliación (aprox.)	2x
Control HDMI	Desactivado
Salto imág. con	(10 imágenes)
Autrorrotación	On
Luminosidad LCD	
Botón LCD off/on	Sigue activo
Fecha/Hora/Zona	Sin cambios
Idioma	Sin cambios
Sistema vídeo	Sin cambios
Guía de funciones	Activada
Opciones de presentación del botón <b>INFO</b>	Todos los elementos seleccionados
Modo de disparo personalizado	Sin cambios
Información de copyright	Sin cambios
Transferencia Eye-Fi	Desact.
Ajustes Mi menú	Sin cambios
Información de Mi menú	Desactiv.
GPS	Desactivado
Wi-Fi	Desactivada

Los ajustes de Wi-Fi y GPS se explican en sus respectivos manuales de instrucciones.

### Configuración del disparo con Visión en Directo

<b>Disparo con Visión en Directo</b>	Activado
<b>Sistema AF</b>	FlexiZone - Single
<b>Mostrar retícula</b>	Off
<b>Formato</b>	3:2
<b>Simulación de exposición</b>	Activado
<b>Disparo VD silencioso</b>	Modo 1
<b>Temporizador de medición</b>	16 segundos

### Ajustes de grabación de vídeo

<b>Sistema AF</b>	FlexiZone - Single
<b>Disparo VD silencioso</b>	Modo 1
<b>Temporizador de medición</b>	16 segundos
<b>Mostrar retícula</b>	Off
<b>Tamaño de grabación de vídeo</b>	1920x1080/IPB
<b>Grabación de sonido</b>	Auto
<b>Código de tiempo</b>	
<b>Cuenta ascendente</b>	Sin cambios
<b>Ajuste de tiempo inicial</b>	Sin cambios
<b>Contador grab.</b>	Sin cambios
<b>Contador de reproducción de vídeo</b>	Sin cambios
<b>Suprimir fotograma</b>	Sin cambios
<b>Instantánea de vídeo</b>	Desactivar

## Mostrar el nivel electrónico

Puede mostrar el nivel electrónico en el monitor LCD, y en el visor o en el panel LCD como ayuda para corregir la inclinación de la cámara. Tenga en cuenta que sólo se puede comprobar la inclinación horizontal, pero no la inclinación hacia adelante/atrás.

### Mostrar el nivel electrónico en el monitor LCD

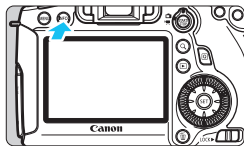

#### 1 Presione el botón <INFO.>.

- Cada vez que presione el botón <INFO.>, la presentación de la pantalla cambiará.
- Muestre el nivel electrónico.
- Si no aparece el nivel electrónico, ajuste [**3: Opciones pres. botón [INFO.]**] para que pueda mostrarse el nivel electrónico (p. 332).

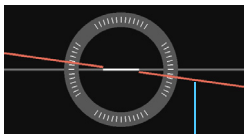
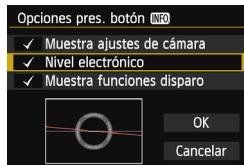

Nivel horizontal

#### 2 Compruebe la inclinación de la cámara.

- La inclinación horizontal se muestra en incrementos de 1°.
- Cuando la línea roja se vuelve verde, indica que se ha corregido la inclinación.

- Aunque se corrija la inclinación, hay un margen de error de  $\pm 1^\circ$ .
- Si la cámara está muy inclinada, el margen de error del nivel electrónico será mayor.

 Con este mismo procedimiento, puede mostrar el nivel electrónico mientras fotografía con Visión en Directo y antes de grabar un vídeo (p. 182, 210). Tenga en cuenta que el nivel electrónico no se puede mostrar durante la grabación de vídeo. (El nivel electrónico desaparecerá cuando comience a grabar un vídeo.)

## Mostrar el nivel electrónico en el visor

La presentación del nivel electrónico en el visor y en el panel LCD utiliza el indicador de nivel de exposición. Tenga en cuenta que el nivel electrónico sólo se muestra al disparar con orientación horizontal. No se muestra en la orientación vertical.

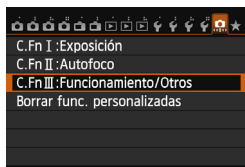

### 1 Seleccione funciones personalizadas III.

- Bajo la ficha [...], seleccione [C.Fn III: Funcionamiento/Otros] y, a continuación, presione <SET>.



### 2 Seleccione C.Fn III -5 [Controles personalizados].

- Presione la tecla <◀▶> para seleccionar [5: Controles personalizados] y, a continuación, presione <SET>.



### 3 Seleccione [Botón previs. DOF].

- Seleccione [Botón previs. DOF] y, a continuación, presione <SET>.



### 4 Seleccione [Nivel electrónico visor].

- Seleccione [Nivel electrónico visor] y, a continuación, presione <SET>.
- Presione el botón <MENU> para salir del menú.

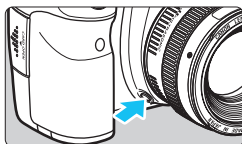

## 5 Muestre el nivel electrónico.

- Presione el botón de previsualización de la profundidad de campo.
- ▶ En el visor y en el panel LCD se mostrará la inclinación horizontal hasta  $\pm 9^\circ$  en incrementos de  $1^\circ$ , utilizando el indicador del nivel de exposición.
- Al presionar el disparador hasta la mitad se muestra el nivel de exposición.



4° de inclinación a la derecha



4° de inclinación a la izquierda



- Aunque se corrija la inclinación, hay un margen de error de  $\pm 1^\circ$ .
- Si la cámara está muy inclinada, el margen de error del nivel electrónico será mayor.
- Si se ha asignado el botón de previsualización de la profundidad de campo con **[Nivel electrónico visor]**, la previsualización de la profundidad de campo no funcionará.

# Guía de funciones y ayuda

Mientras ajusta algunas de las funciones se puede mostrar la descripción de la característica.

## Guía de funciones

La guía de funciones muestra una sencilla descripción del modo de disparo, la función o la opción respectivos. Aparece cuando se cambia el modo de disparo o se ajusta una función de disparo, el disparo con Visión en Directo, la grabación de vídeo o el control rápido para la reproducción. Cuando seleccione una función o una opción en la pantalla de control rápido, aparecerá la descripción de la guía de funciones. Cuando pase a realizar la operación, la guía de funciones desaparecerá.

### ● Modo de disparo (Ejemplo)

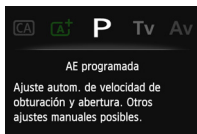
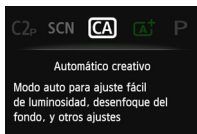

### ● Control rápido (Ejemplo)



Ajustes de disparo



Disparo con Visión en Directo



Reproducción

## MENU Desactivar la guía de funciones

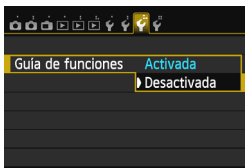

### Seleccione [Guía de funciones].

- Bajo la ficha [F3], seleccione [Guía de funciones] y, a continuación, presione <SET>.
- Seleccione [Desactivada] y, a continuación, presione <SET>.

## **?** Ayuda

Cuando se muestra [**INFO** Ayuda] en la parte inferior de la pantalla de menú, si se presiona el botón <**INFO**.> se mostrará la descripción de la función (Ayuda). Si la ayuda ocupa más de una pantalla, aparecerá una barra de desplazamiento en el borde derecho. También puede girar el dial <⦿> para desplazarse hacia abajo.

### ● Ejemplo: [**📷**4: Red. ruido en largas expo.]

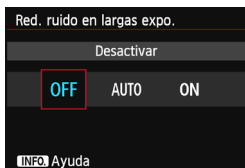

**INFO.**

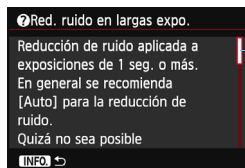

Barra de desplazamiento

### ● Ejemplo: [**📷**C.Fn I -1: Aumento nivel de exposición]

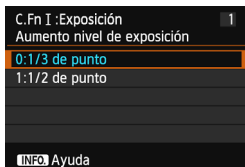

**INFO.**

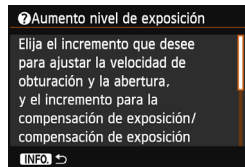

### ● Ejemplo: [**📷**C.Fn II -1: Sensib. seguimiento]

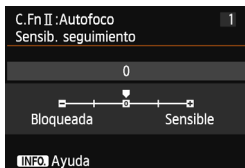

**INFO.**

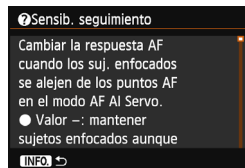



# 2

## Fotografía básica

En este capítulo se describe cómo utilizar los modos de la zona básica en el dial de modo para obtener los mejores resultados.

Con los modos de la zona básica, todo lo que tiene que hacer es apuntar y disparar mientras la cámara realiza automáticamente todos los ajustes (p. 83, 342). Además, para evitar fotografías mediocres debido a operaciones equivocadas, no es posible cambiar los ajustes de las principales funciones de disparo.

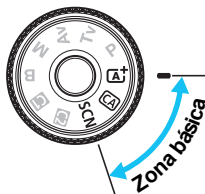

## **[A<sup>+</sup>]** Toma de fotografías totalmente automática (Escena inteligente automática)

**<[A<sup>+</sup>]>** es un modo totalmente automático. La cámara analiza la escena y establece automáticamente los ajustes óptimos. También detecta si el motivo está estático o en movimiento, y ajusta automáticamente el enfoque (p. 69).



### **1 Ajuste el dial de modo en <[A<sup>+</sup>]>.**

- Gire el dial de modo mientras mantiene presionado el botón de liberación de bloqueo del centro.

Punto AF

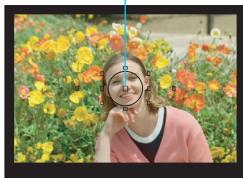

### **2 Sitúe cualquier punto AF sobre el motivo.**

- Para enfocar se utilizan todos los puntos AF y, en general, se enfoca el objeto más cercano.
- Apuntar el punto AF central sobre el motivo facilita el enfoque.



### **3 Enfoque el motivo.**

- Presione el disparador hasta la mitad. Los elementos del objetivo se desplazarán para enfocar.
- ▶ El punto AF que realice el enfoque parpadeará brevemente en rojo. Al mismo tiempo, sonará un aviso sonoro y se iluminará en el visor la luz de confirmación de enfoque <●>.



Luz de confirmación de enfoque

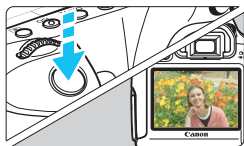

## 4 Tome la fotografía.

- Presione el disparador hasta el fondo para tomar la fotografía.
- ▶ La imagen captada aparecerá en el monitor LCD durante 2 segundos.

 El modo **<A+>** hace que los colores resulten más impactantes en escenas de naturaleza, exteriores y puestas de sol. Si no se obtiene el tono de color deseado, utilice un modo de la zona creativa y seleccione un estilo de imagen diferente de **<A+>** y dispare (p. 112).

## ? Preguntas frecuentes

- **La luz de confirmación de enfoque <●> parpadea y no se consigue enfocar.**

Apunte el punto AF sobre una zona que tenga un buen contraste y, a continuación, presione el disparador hasta la mitad (p. 44). Si está demasiado cerca del motivo, aléjese e inténtelo de nuevo.

- **Parpadean simultáneamente varios puntos AF.**

Esto indica que se ha enfocado en todos esos puntos AF. Cuando parpadee el punto AF que cubre el motivo deseado, tome la fotografía.

- **El aviso sonoro continúa sonando suavemente. (Tampoco se ilumina la luz de confirmación de enfoque <●>.)**

Indica que la cámara está enfocando de forma continua un motivo en movimiento. (Tampoco se ilumina la luz de confirmación de enfoque <●>.) Puede tomar fotos nítidas de motivos en movimiento.

Tenga en cuenta que, en este caso, el bloqueo del enfoque (p. 69) no funcionará.

- **Presionar el disparador hasta la mitad no enfoca el motivo.**

Si el conmutador de modos de enfoque del objetivo está ajustado en **<MF>** (manual focus, enfoque manual), ajústelo en **<AF>** (autofocus, enfoque automático).

- **La visualización de la velocidad de obturación parpadea.**

Como está demasiado oscuro, si se toma la fotografía el motivo saldrá borroso debido a la trepidación de la cámara. Se recomienda utilizar un trípode o un flash Canon Speedlite serie EX (p. 170) (se vende por separado).

- **Usando el flash externo, la parte inferior de la imagen salió anormalmente oscura.**

Si hay un parasol montado en el objetivo, puede obstruir la cobertura del flash. Si el motivo está cerca, quite el parasol antes de tomar la fotografía con flash.

 En los modos de la zona básica, excepto <img alt="Flash icon" data-bbox="548 858 578 875"/>, el uso de un flash Canon Speedlite serie EX (se vende por separado) en condiciones de contraluz o de baja iluminación permite captar el motivo iluminado evitando las trepidaciones o reduciendo las sombras del contraluz.

### Recomposición de la toma

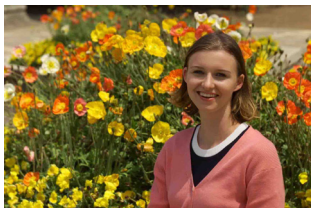

Según la escena, coloque el motivo a la izquierda o a la derecha para crear un fondo equilibrado y una buena perspectiva.

En el modo < **A<sup>+</sup>** >, el enfoque quedará bloqueado mientras presiona el disparador hasta la mitad para enfocar un objeto estático. A continuación puede recomponer la toma y presionar el disparador hasta el fondo para tomar la fotografía. Esta técnica se denomina “bloqueo del enfoque”. El bloqueo del enfoque también se puede aplicar en los otros modos de la zona básica (excepto en <  > Deportes).

### Fotografía de motivos en movimiento



En el modo < **A<sup>+</sup>** >, si el motivo se mueve (si cambia la distancia a la cámara) mientras enfoca o después, se activará el AF AI Servo para enfocar el motivo de forma continua. (El aviso sonoro continuará sonando suavemente.) Mientras mantenga el punto AF apuntado al motivo, con el disparador presionado hasta la mitad, el enfoque será continuo. Cuando desee tomar la fotografía, presione el disparador hasta el fondo.

## Disparo con Visión en Directo

Puede disparar mientras ve la imagen en el monitor LCD. Esto se denomina “disparo con Visión en Directo”. Para obtener información detallada, consulte la página 179.

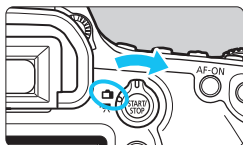

- 1** Sitúe el conmutador de disparo con Visión en Directo/grabación de vídeo en **<  >**.



- 2** Muestre la imagen de Visión en Directo en el monitor LCD.

- Presione el botón **<  >**.
- ▶ La imagen de Visión en Directo aparecerá en el monitor LCD.



- 3** Enfoque el motivo.

- Sitúe el punto AF central **<  >** sobre el motivo.
- Presione el disparador hasta la mitad para enfocar.
- ▶ Cuando se logre el enfoque, el punto AF se iluminará en verde y sonará el aviso sonoro.

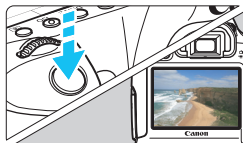

- 4** Tome la fotografía.

- Presione el disparador hasta el fondo.
- ▶ Se tomará la imagen y se mostrará la imagen captada en el monitor LCD.
- ▶ Cuando termine la revisión de imagen, la cámara volverá automáticamente al disparo con Visión en Directo.
- Presione el botón **<  >** para finalizar el disparo con Visión en Directo.

## **CA** Disparo automático creativo

En el modo <CA>, puede cambiar fácilmente la profundidad de campo y el modo de avance. También puede elegir el ambiente que desee expresar en las imágenes. Los ajustes predeterminados son los mismos que en el modo <A+>.

\* CA significa "Creative Auto" (automático creativo).



**1** Ajuste el dial de modo en <CA>.

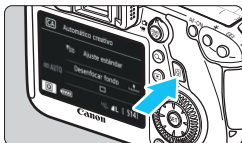

**2** Presione el botón <Q>. (10)

▶ Aparecerá la pantalla de control rápido.

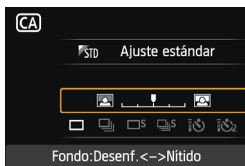

**3** Ajuste la función que desee.

- Presione la tecla <▲▼> para seleccionar una función.
- ▶ Aparecerán la función seleccionada y la guía de funciones (p. 63).
- Para ver el procedimiento de ajuste e información detallada acerca de cada función, consulte las páginas 72-73.

**4** Tome la fotografía.

- Presione el disparador hasta el fondo para tomar la fotografía.



Si presiona el botón <Q> podrá ajustar lo siguiente:

### (1) Disparos de selección de ambiente

Puede elegir el ambiente que desee expresar en las imágenes. Gire el dial <☀> o <🌙> para seleccionar el ambiente deseado.

También puede seleccionarlo de una lista presionando <SET>. Para obtener información detallada, consulte la página 84.

### (2) Difuminado/definición del fondo



Si mueve la marca de índice hacia la izquierda, el fondo aparecerá más difuminado. Si lo mueve hacia la derecha, el fondo parecerá más enfocado. Si desea difuminar el fondo, consulte “Fotografía de retratos” en la página 75. Ajústela presionando la tecla <◀▶>.

También puede utilizar el dial <☀> o <🌙> para mover la marca. Según cuál sea el objetivo y las condiciones de disparo, es posible que el fondo no aparezca tan difuminado. Si se utiliza el flash no se aplicará este ajuste.



**(3) Modo de avance:** Presione la tecla <◀▶> para seleccionar el modo de avance que desee. Para seleccionar el modo de avance, también puede girar el dial <☀> o <☀>, o presione <SET> para seleccionarlo en una lista.

<□> **Disparo único:**

Las fotos se toman de una en una.

<📷> **Disparos en serie:**

Cuando se mantiene presionado el disparador hasta el fondo, se toman disparos en serie. Puede tomar hasta aprox. 4,5 disparos por segundo.

<□S> **Disparo silencioso único:**

Disparo único con menos sonido de disparo que <□>.

<📷S> **Disparo en serie silencioso:**

Disparos en serie (máx. aprox. 3,0 disparos por segundo) con menos sonido de disparo que <📷>.

<🕒> **Autodisparador: 10 seg./Control a distancia:**

<🕒2> **Autodisparador: 2 seg./Control a distancia:**

La foto se toma 10 segundos o 2 segundos después de presionar el disparador. También se puede utilizar un control remoto.

# SCN: Modo de escena especial

Cuando ajuste un modo de disparo adecuado para la escena, la cámara establecerá los ajustes óptimos automáticamente.



## 1 Ajuste el dial de modo en <SCN>.

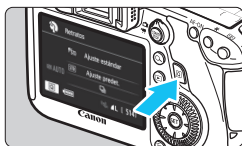

## 2 Presione el botón <Q>. (10)

- ▶ Aparecerá la pantalla de control rápido.

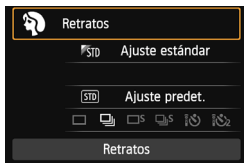

## 3 Seleccione el modo de disparo.

- Presione la tecla <▲▼> para seleccionar la sección de modo de disparo.
- Gire el dial <☀> o <☾> para seleccionar un modo de disparo.
- También puede seleccionar un modo de disparo en una lista seleccionando la sección de modo de disparo y presionando <SET>.

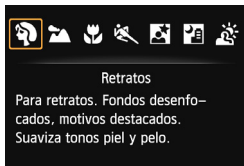

## Modos de disparo disponibles en el modo <SCN>

Modo de disparo	Página
Retratos	p. 75
Paisajes	p. 76
Primeros planos	p. 77
Deportes	p. 78

Modo de disparo	Página
Retratos nocturnos	p. 79
Escena nocturna sin trípode	p. 80
Control contraluz HDR	p. 81

## Fotografía de retratos

El modo < > (Retratos) desenfoca el fondo para hacer resaltar a las personas que son el motivo de la imagen. También hace que los tonos de la piel y el pelo aparezcan más suaves.

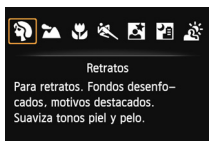

### Sugerencias para fotografiar

- **Cuanto mayor sea la distancia entre el motivo y el fondo, mejor.**  
Cuanto mayor sea la distancia entre el motivo y el fondo, más difuminado aparecerá el fondo. El motivo destacará también mejor frente a un fondo sencillo y oscuro.
- **Utilice un teleobjetivo.**  
Si tiene un objetivo zoom, utilice el extremo teleobjetivo para hacer que el motivo ocupe el encuadre de cintura hacia arriba. Acérquese si es necesario.
- **Enfoque la cara.**  
Compruebe que el punto AF que cubre la cara parpadee en rojo. Para primeros planos de la cara, enfoque los ojos.



El ajuste predeterminado es < > (Disparos en serie). Si mantiene presionado el disparador, puede disparar de forma continua para obtener diferentes poses y expresiones faciales (máx. aprox. 4,5 disparos/seg.).

## Fotografía de paisajes

Utilice el modo <> (Paisajes) para fotografiar grandes paisajes, o para que todo quede enfocado, de lo más cercano a lo más lejano. Para obtener imágenes muy nítidas con azules y verdes vivos.

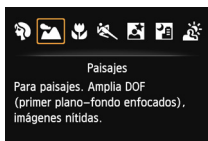

## Sugerecias para fotografiar



- **Con un objetivo zoom, use el extremo gran angular.**  
Cuando utilice el extremo gran angular de un objetivo zoom, los objetos cercanos y lejanos estarán mejor enfocados que en el extremo teleobjetivo. También dará amplitud a los paisajes.
- **Fotografía de escenas nocturnas.**  
Cuando fotografíe escenas nocturnas, utilice un trípode para evitar trepidaciones en la cámara.

## Fotografía de primeros planos

Si desea fotografiar primeros planos de flores o cosas pequeñas, utilice el modo  (Primeros planos). Para hacer que las cosas pequeñas aparezcan mucho más grandes, utilice un objetivo macro (se vende por separado).



### Sugerencias para fotografiar

- **Utilice un fondo sencillo.**  
Un fondo sencillo hace que la flor, etc. resalte mejor.
- **Acérquese lo más posible al motivo.**  
Compruebe que utiliza la distancia mínima de enfoque del objetivo. Algunos objetivos tienen indicaciones tales como  **0.25m/0.8ft**>. La distancia mínima de enfoque del objetivo se mide desde la marca  (plano focal) de la esquina superior izquierda de la cámara hasta el motivo. Si se acerca demasiado al motivo, la luz de confirmación de enfoque  parpadeará.
- **Con un objetivo zoom, utilice el extremo teleobjetivo.**  
Si tiene un objetivo zoom, el uso del extremo teleobjetivo hará que el motivo aparezca más grande.

## Fotografía de objetos en movimiento

Para fotografiar un motivo en movimiento, ya sea un niño corriendo o un vehículo en movimiento, utilice el modo < > (Deportes).





### Sugerencias para fotografiar

- **Utilice un teleobjetivo.**

Es recomendable utilizar un teleobjetivo para poder disparar desde lejos.

- **Utilice el punto AF central para enfocar.**

Sitúe el punto AF central sobre el motivo y, a continuación, presione el disparador hasta la mitad para enfoque automático. Durante el enfoque automático, el aviso sonoro continuará sonando suavemente. Si no es posible enfocar, la luz de confirmación de enfoque < > parpadeará.

El ajuste predeterminado es < > (Disparos en serie). Cuando desee tomar la fotografía, presione el disparador hasta el fondo. Si mantiene presionado el disparador, se enfocará automáticamente y se realizarán disparos en serie (máx. aprox. 4,5 disparos por segundo) para captar el movimiento del motivo.

 Cuando haya poca luz, y sea probable que se produzca trepidación, parpadeará la indicación de velocidad de obturación en la esquina inferior izquierda del visor. Sujete la cámara con firmeza y dispare.

## Fotografía de retratos nocturnos (con trípode)

Para fotografiar personas de noche y obtener una exposición de aspecto natural en el fondo, utilice el modo <img alt="Portrait mode icon" data-bbox="628 118 648 138"/> (Retratos nocturnos). Se necesita flash. También es recomendable utilizar un trípode.

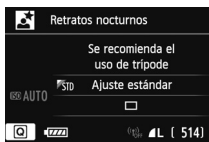
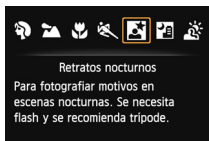

## Sugerencias para fotografiar

- **Utilice un objetivo gran angular, flash Speedlite y un trípode.** Cuando utilice un objetivo zoom, use el extremo gran angular para obtener una vista nocturna amplia. Además, utilice un trípode para evitar trepidaciones de la cámara.
- **Dispare también en otros modos de disparo.** Dado que es probable que al disparar de noche se produzca trepidación, es recomendable disparar también con <img alt="AF+ icon" data-bbox="688 688 708 708"/> y <img alt="AF- icon" data-bbox="718 688 738 708"/>.



- Indique al motivo que debe estar quieto incluso después de que se dispare el flash.
- Si utiliza el autodisparador junto con el flash, la lámpara del autodisparador se iluminará brevemente después de tomar la fotografía.
- Durante el disparo con Visión en Directo, puede que sea difícil enfocar puntos de luz tales como los de una escena nocturna. En tal caso, es recomendable que ajuste el sistema AF en **[Modo Rápido]** y dispare. Si continúa siendo difícil enfocar, sitúe el conmutador de modo de enfoque del objetivo en **[MF]** y enfoque manualmente.

## Fotografía de escenas nocturnas (Sin trípode)

Normalmente se necesita un trípode para estabilizar la cámara al tomar escenas nocturnas. Sin embargo, con el modo < > (Escena nocturna sin trípode), es posible fotografiar escenas nocturnas sosteniendo la cámara con la mano. En este modo se realizan cuatro disparos continuos para cada imagen y se graba una imagen luminosa resultante en la que se reduce la trepidación de la cámara.

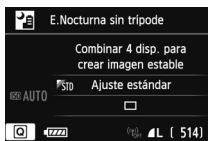
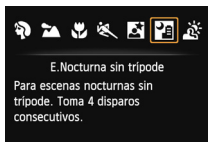

### Sugerencias para fotografiar

- **Sujete firmemente la cámara.**

Mientras dispara, sujete la cámara de manera firme y estable. Si cualquiera de los cuatro disparos está muy desalineado debido a la trepidación de la cámara, etc., es posible que no se alineen correctamente en la imagen final.

- **Cuando se incluye un motivo humano:**

Con flash, es posible fotografiar tanto el motivo humano como el fondo de escena nocturna sosteniendo la cámara con la mano. Para tomar un bonito retrato, en la primera toma se utilizará el flash. Diga a la persona que no se mueva hasta que se hayan realizado los cuatro disparos continuos.



Consulte las precauciones en la página 82.



## Fotografía de escenas a contraluz

Cuando fotografíe una escena que tenga tanto zonas luminosas como zonas oscuras, utilice el modo <  > (Control contraluz HDR). Cuando tome la imagen, se realizarán tres disparos continuos con diferentes exposiciones, y se grabará la imagen resultante con menos pérdida de detalle en las sombras debida al contraluz y rango tonal más amplio.

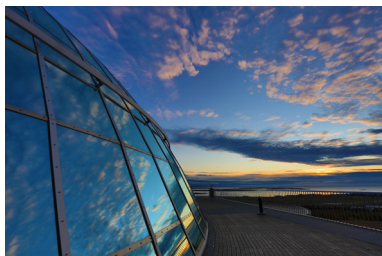
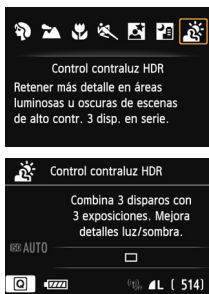

## Sugerencias para fotografiar

### ● Sujete firmemente la cámara.

Mientras dispara, sujete la cámara de manera firme y estable. Si cualquiera de los tres disparos está muy desalineado debido a la trepidación de la cámara, etc., es posible que no se alineen correctamente en la imagen final.



- Aunque haya un flash Speedlite montado en la cámara, no disparará.
- Consulte las precauciones en la página 82.



HDR significa “High Dynamic Range” (alto rango dinámico).



### Precauciones para <M> (Escena nocturna sin trípode)

- Durante el disparo con Visión en Directo, puede que sea difícil enfocar puntos de luz tales como los de una escena nocturna. En tal caso, es recomendable que ajuste el sistema AF en [Modo Rápido] y dispारे. Si continúa siendo difícil enfocar, sitúe el conmutador de modo de enfoque del objetivo en [MF] y enfoque manualmente.
- Cuando tome fotos con flash, si el motivo está demasiado cercano a la cámara, es posible que la foto salga extremadamente luminosa (sobreexpuesta).
- Si utiliza el flash para fotografiar escenas nocturnas poco iluminadas o motivos humanos en situaciones en las que tanto el motivo como el fondo estén suficientemente cercanos para que el flash los ilumine, es posible que los disparos no se alineen correctamente. El resultado puede ser una foto borrosa.
- Sobre la cobertura del flash:
  - Cuando utilice un flash Speedlite con el ajuste de cobertura del flash automático, la posición del zoom se fijará en el extremo angular, independientemente de la posición del zoom del objetivo.
  - Cuando utilice un flash Speedlite con conmutador manual de la cobertura del flash, dispारे con la cabeza del flash replegada en la posición angular (normal).

### Precauciones para <A> (Control contraluz HDR)

- Tenga en cuenta que es posible que la imagen no se reproduzca con una gradación suave y tenga un aspecto irregular o un nivel significativo de ruido.
- Puede que el control contraluz HDR no sea eficaz para escenas con excesivo contraluz o con un alto contraste extremo.

### Precauciones para <M> (Escena nocturna sin trípode) y <A> (Control contraluz HDR)

- En comparación con otros modos de disparo, el área de disparo será menor.
- No se puede seleccionar RAW ni RAW+JPEG. En otros modos de disparo, si se ajusta RAW, la calidad de imagen será **L**. Además, si se ajusta RAW+JPEG, la imagen se grabará con la calidad JPEG ajustada.
- Si fotografía un motivo en movimiento, el movimiento del motivo dejará una estela de imágenes.
- Puede que la alineación de imágenes no funcione correctamente con patrones repetitivos (cuadrículas, bandas, etc.), con imágenes planas o con un único tono, o con tomas muy desalineadas debido a la trepidación de la cámara.
- La grabación de la imagen en la tarjeta tardará más tiempo que con el disparo normal. Durante el procesamiento de las imágenes, se mostrará "buSY" en el visor y en el panel LCD, y no podrá tomar otra fotografía hasta que se complete el procesamiento.
- Si se ajusta el modo de disparo en <M> o <A>, no es posible la impresión directa. Seleccione otro modo de disparo y realice la impresión directa.

## Q Control rápido

Ejemplo: Modo Retratos



En los modos de la zona básica, cuando se muestre la pantalla de ajustes de funciones, puede presionar el botón <Q> para mostrar la pantalla de control rápido. En la tabla siguiente se indican las funciones que se pueden ajustar con la pantalla de control rápido en cada modo de la zona básica.

**1 Ajuste el dial de modo en un modo de la zona básica.**

**2 Presione el botón <Q>. (☉10)**

- ▶ Aparecerá la pantalla de control rápido.

**3 Ajuste la función.**

- Presione la tecla <▲▼> para seleccionar una función. (Este paso no es necesario en el modo [A+].)
- ▶ Aparecerán la función seleccionada y la guía de funciones (p. 63).
- También puede seleccionar funciones con el dial <☉> o <☉2>.

### Funciones ajustables en los modos de la zona básica

●: Ajuste predeterminado ○: Ajuste por el usuario □: No seleccionable

Función		[A+]	[CA]	SCN						
				☉	☉	☉	☉	☉	☉	☉
Modo de avance (p. 98)	□: Disparo único	●	●	○	●	●	○	●	●	●
	☉: Disparos en serie	○	○	●	○	○	●	○	○	○
	☉S: Disparo silencioso único	○	○	○	○	○	○	○	○	○
	☉S: Disparo en serie silencioso	○	○	○	○	○	○	○	○	○
	Autodisparador (p. 100)	☉	○	○	○	○	○	○	○	○
☉2		○	○	○	○	○	○	○	○	○
Disparos de selección de ambiente (p. 84)			○	○	○	○	○	○	○	○
Disparos por luz/escena (p. 87)				○	○	○	○			
Difuminado/definición del fondo (p. 72)			○							

\* Si cambia el modo de disparo o sitúa el interruptor de alimentación en <OFF>, volverá a los ajustes predeterminados (excepto el autodisparador).

# Disparo con selección de ambiente

Excepto en los modos de la zona básica <CA<sup>+</sup>> y <A<sup>+</sup>>, puede seleccionar el ambiente para el disparo.

Ambiente	CA	SCN						Efecto de ambiente
STD Ajuste estándar	○	○	○	○	○	○	○	Ningún ajuste
V Vivo	○	○	○	○	○	○	○	Bajo / Estándar / Fuerte
S Suave	○	○	○	○	○	○	○	Bajo / Estándar / Fuerte
W Cálido	○	○	○	○	○	○	○	Bajo / Estándar / Fuerte
I Intenso	○	○	○	○	○	○	○	Bajo / Estándar / Fuerte
C Frío	○	○	○	○	○	○	○	Bajo / Estándar / Fuerte
B Más luminoso	○	○	○	○	○	○	○	Bajo / Medio / Alto
D Más oscuro	○	○	○	○	○	○	○	Bajo / Medio / Alto
M Monocromo	○	○	○	○	○	○	○	Azul / B/N / Sepia

## 1 Ajuste el modo de disparo en <CA> o <SCN>.

- Si el modo de disparo es <SCN>, haga uno de los siguientes ajustes: <Person icon>, <Landscape icon>, <Flower icon>, <Bird icon>, <Sun icon> o <Moon icon>.

## 2 Sitúe el conmutador de disparo con Visión en Directo/grabación de vídeo en <Video icon>.

## 3 Muestre la imagen de Visión en Directo.

- Presione el botón <START/STOP> para mostrar la imagen de Visión en Directo.
- ▶ Puede comprobar el efecto del ambiente en la pantalla.



## 4 En la pantalla de control rápido, seleccione el ambiente que desee.

- Presione el botón <Q> (10).
- Presione la tecla <▲/▼> para seleccionar [STD Ajuste estándar]. En la pantalla aparecerá [Disparo selec. ambiente].



- Presione la tecla <◀▶> para seleccionar el ambiente que desee.
- ▶ El monitor LCD mostrará el aspecto que tendrá la imagen con el ambiente seleccionado.



## 5 Ajuste el efecto de ambiente.

- Presione la tecla <▲▼> para seleccionar la barra de efectos de modo que aparezca [Efecto] en la parte inferior.
- Presione la tecla <◀▶> para seleccionar el efecto que desee.

## 6 Tome la fotografía.

- Presione el disparador hasta el fondo para tomar la fotografía.
- Para volver a disparar con el visor, presione el botón <START/STOP> para salir del disparo con Visión en Directo. A continuación, presione el disparador hasta el fondo para tomar la fotografía.
- Si cambia el modo de disparo o sitúa el interruptor de alimentación en <OFF>, el ajuste volverá a ser [FSTD **Ajuste estándar**].

- La imagen de Visión en Directo que se muestra con el ajuste de ambiente aplicado no tendrá exactamente el mismo aspecto que la foto real.
- El uso del flash puede minimizar el efecto de ambiente.
- En exteriores luminosos, es posible que la imagen de Visión en Directo que vea en la pantalla no tenga exactamente la misma luminosidad o el mismo ambiente que la foto real. Ajuste [▼2: Luminos. LCD] en 4 y observe la imagen de Visión en Directo cuando la pantalla no se vea afectada por luz parásita.

- Si no desea que se muestre la imagen de Visión en Directo al ajustar funciones, presione el botón <Q> después del paso 1. Cuando presione el botón <Q>, se mostrará la pantalla de control rápido y podrá ajustar [Disparo selec. ambiente] y [Efecto]. A continuación, dispáre con el visor.

## Ajustes de ambiente

### **Ajuste estándar**

Características de imagen estándar para el modo de disparo correspondiente. Observe que <👤> tiene características de imagen orientadas a retratos y <🌄> orientadas a paisajes. Cada ambiente es una modificación de las características de imagen del modo de disparo correspondiente.

### **Vivo**

El motivo tendrá un aspecto nítido y vivo. Hace que la foto resulte más impactante que con  **Ajuste estándar**].

### **Suave**

El motivo tendrá un aspecto más suave y delicado. Adecuado para retratos, mascotas, flores, etc.

### **Cálido**

El motivo tendrá un aspecto más suave con colores más cálidos. Adecuado para retratos, mascotas y otros motivos a los que se desee dar un aspecto cálido.

### **Intenso**

Aunque la luminosidad general se reduce ligeramente, el motivo se enfatiza para ofrecer una sensación más intensa. Hace que los seres humanos y los seres vivos destaquen más.

### **Frío**

La luminosidad general se reduce ligeramente, con un matiz de color más frío. Un motivo situado a la sombra parecerá más sereno e impactante.

### **Más luminoso**

La fotografía tendrá un aspecto más luminoso.

### **Más oscuro**

La fotografía tendrá un aspecto más oscuro.

### **Monocromo**

La fotografía será monocroma. Puede seleccionar que el color monocromo sea blanco y negro, sepia o azul. <!> puede mostrarse en la esquina inferior izquierda del visor cuando se ajuste **[Monocromo]** (p. 313).

## Disparo por tipo de luz o escena

En los modos de la zona básica <☺>, <☷>, <☺> y <☺>, puede disparar mientras los ajustes coincidan con la iluminación o el tipo de escena. Normalmente, [STD Ajuste predet.] es adecuado, pero si los ajustes coinciden con las condiciones de iluminación o la escena, la imagen parecerá aún más fiel a lo que vea.

Para el disparo con Visión en Directo, si ajusta tanto [Disparos por luz/escena] como [Disparo selec. ambiente] (p. 84), es recomendable que ajuste primero [Disparos por luz/escena]. Esto hará que resulte más fácil ver el efecto resultante en el monitor LCD.

Luz o escena	SCN			
	☺	☷	☺	☺
[STD] Ajuste predet.	○	○	○	○
[☺] Luz día	○	○	○	○
[☷] Sombra	○	○	○	○
[☺] Nublado	○	○	○	○
[☺] Tungsteno	○	■	○	○
[☺] Luz fluorescente	○	■	○	○
[☺] Puesta de sol	○	○	○	○

### 1 Ajuste el modo de disparo en <SCN>.

- Haga uno de los siguientes ajustes: <☺>, <☷>, <☺> o <☺>.

### 2 Sitúe el conmutador de disparo con Visión en Directo/grabación de vídeo en <☺>.

### 3 Muestre la imagen de Visión en Directo.

- Presione el botón <START/STOP> para mostrar la imagen de Visión en Directo.
- ▶ Puede comprobar el efecto resultante en la pantalla.



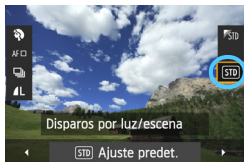

## 4 En la pantalla de control rápido, seleccione el tipo de luz o escena.

- Presione el botón <[Q]> (10).
- Presione la tecla <▲▼> para seleccionar [STD] **Ajuste predet.**. [Disparos por luz/escena] aparecerá en la pantalla.
- Presione la tecla <◀▶> para seleccionar el tipo de luz o escena que desee.
- ▶ Se mostrará la imagen resultante con la iluminación o el tipo de escena seleccionados.

## 5 Tome la fotografía.

- Presione el disparador hasta el fondo para tomar la fotografía.
- Para volver a disparar con el visor, presione el botón <START/STOP> para salir del disparo con Visión en Directo. A continuación, presione el disparador hasta el fondo para tomar la fotografía.
- Si cambia el modo de disparo o sitúa el interruptor de alimentación en <OFF>, el ajuste volverá a ser [STD] **Ajuste predet.**.

- Si utiliza flash, el ajuste cambiará a [STD] **Ajuste predet.**. (Sin embargo, la información de disparo mostrará el tipo de escena o iluminación ajustado.)
- Si desea utilizar este ajuste junto con [Disparo selec. ambiente], ajuste la iluminación o el tipo de escena más adecuados para el ambiente ajustado. En el caso de [Puesta de sol], por ejemplo, predominarán los colores cálidos, así que es posible que el ambiente ajustado no sea el adecuado.

Si no desea que se muestre la imagen de Visión en Directo al ajustar funciones, presione el botón <[Q]> después del paso 1. Al presionar el botón <[Q]> se mostrará la pantalla de control rápido. A continuación, puede ajustar [Disparos por luz/escena] y disparar con el visor.



## Ajustes de tipo de luz o escena

 **Ajuste predet.**

Ajuste predeterminado adecuado para la mayoría de los motivos.

 **Luz día**

Para motivos a la luz del sol. Resulta en cielos azules y verdes de vegetación de aspecto más natural, y reproduce mejor las flores de colores claros.

 **Sombra**

Para motivos a la sombra. Adecuado para tonos de piel que puedan parecer demasiado azulados y para flores de colores claros.

 **Nublado**

Para motivos bajo cielos cubiertos. Hace que los tonos de la piel y los paisajes, que de otra manera resultarían planos en un día nublado, tengan un aspecto más cálido. También es eficaz para flores de colores claros.

 **Tungsteno**

Para motivos iluminados con luz de tungsteno. Reduce el matiz de color rojizo-naranja provocado por la luz de tungsteno.

 **Luz fluorescente**

Para motivos bajo luz fluorescente. Adecuado para todo tipo de luz fluorescente.

 **Puesta de sol**

Adecuado cuando se desean captar los impactantes colores de la puesta de sol.



# 3

## Ajuste de los modos AF y de avance

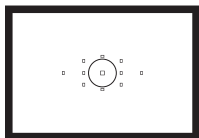

El visor tiene 11 puntos AF. Si selecciona el punto AF óptimo podrá componer la foto como desee mientras enfoca automáticamente.

También puede seleccionar la operación AF y el modo de avance que mejor se ajusten a las condiciones del disparo y al motivo.

- El icono ☆ de la esquina superior derecha de la página indica que la función sólo está disponible en los modos de la zona creativa (**P/Tv/Av/M/B**).
- En los modos de la zona básica, la operación AF y el punto AF se ajustan automáticamente.



<AF> significa “autofocus” (enfoco automático). <MF> significa “manual focus” (enfoco manual).

## AF: Selección de la operación AF ☆

Puede seleccionar las características de la operación AF adecuadas para las condiciones de disparo o para el motivo. En modos de la zona básica, se ajusta automáticamente la operación AF óptima para el modo de disparo correspondiente.

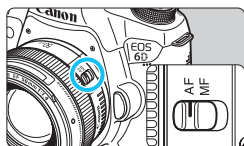

**1** Sitúe el conmutador de modos de enfoque del objetivo en <AF>.

**2** Gire el dial de modo a un modo de la zona creativa.

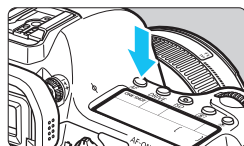

**3** Presione el botón <AF>. (ⓘ6)

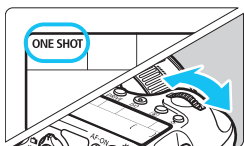

**4** Seleccione la operación AF.

- Mientras observa el panel LCD, gire el dial < > o < >.

**ONE SHOT** : AF foto a foto

**AI FOCUS** : AF AI Foco

**AI SERVO** : AF AI Servo

### AF foto a foto para motivos estáticos

**Adecuado para motivos estáticos. Cuando presione el disparador hasta la mitad, la cámara sólo enfocará una vez.**

- Cuando se obtiene el enfoque, los puntos AF que obtienen el enfoque se iluminan en rojo y se muestra la luz de confirmación de enfoque < ● > en el visor.
- Con la medición evaluativa, el ajuste de exposición se establece al mismo tiempo que se obtiene el enfoque.
- Mientras aprieta el disparador hasta la mitad, el enfoque quedará bloqueado. Entonces podrá recomponer la toma, si lo desea.



- Si no es posible enfocar, la luz de confirmación de enfoque <●> del visor parpadeará. Si ocurre esto, no se puede tomar la fotografía aunque se presione el disparador hasta el fondo. Reacomode la foto e intente enfocar de nuevo o consulte “Cuando falla el enfoque automático” (p. 96).
- Si se ajusta [● 1: Aviso sonoro] en [Desactivado], no sonará el aviso sonoro cuando se obtenga el enfoque.
- Una vez obtenido el enfoque con AF foto a foto, puede bloquearlo sobre un motivo y recomponer la toma. Esta técnica se denomina “bloqueo del enfoque”. Esto es útil cuando se desea enfocar un motivo periférico que no está cubierto por los puntos AF.

## AF AI Servo para motivos en movimiento

**Esta operación AF es adecuada para motivos en movimiento en los que la distancia de enfoque no deja de cambiar. Mientras aprieta el disparador hasta la mitad, el motivo se enfocará continuamente.**

- La exposición se ajusta en el momento de tomar la fotografía.
- Cuando la selección del punto AF (p. 94) es automática, la cámara utiliza primero el punto AF central para enfocar. Durante el enfoque automático, si el motivo se aleja del punto AF central, el seguimiento del enfoque continúa mientras el motivo esté cubierto por otro punto AF.



Con AF AI Servo, el aviso sonoro no suena aunque se obtenga el enfoque. Además, no se iluminará la luz de confirmación de enfoque <●> en el visor.

## AF AI Foco para conmutar la operación AF automáticamente

**El modo AF AI Foco cambia la operación AF del modo AF foto a foto al modo AF AI Servo automáticamente si un motivo estático empieza a moverse.**

- Una vez enfocado el motivo en AF foto a foto, si el motivo empieza a moverse la cámara detectará el movimiento, cambiará automáticamente la operación AF a AF AI Servo y continuará siguiendo el motivo en movimiento.



Cuando se logre el enfoque con AF AI Foco con la operación Servo activa, el aviso sonoro continuará sonando suavemente. Sin embargo, no se iluminará la luz de confirmación del enfoque <●> en el visor. Tenga en cuenta que, en este caso, el enfoque no se bloqueará.

## Selección de puntos AF ☆

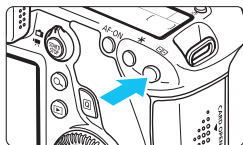

Puede seleccionar uno de los once puntos AF para enfocar. En los modos de la zona básica, el punto AF se seleccionará automáticamente y no se podrá seleccionar el punto AF.



### 1 Presione el botón . (6)



- ▶ El punto AF seleccionado se mostrará en el visor y en el panel LCD.
- Cuando todos los puntos AF se iluminen, se ajustará la selección automática del punto AF.

### 2 Seleccione un punto AF.

- Puede utilizar  o girar el dial  o  para seleccionar un punto AF.

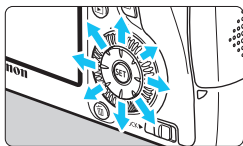

## Selección con el multicontrolador



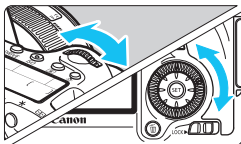

- Puede utilizar  para seleccionar un punto AF.
- Si todos los puntos AF se iluminan, se ajustará la selección automática del punto AF.
- Presione  para alternar entre el punto AF central y la selección automática.

## Selección con los diales



- Gire el dial  para seleccionar un punto AF a la izquierda o a la derecha o gire el dial  para seleccionar un punto AF encima o debajo.
- Si todos los puntos AF se iluminan, se ajustará la selección automática del punto AF.



- Cuando se presiona el botón , el panel LCD muestra lo siguiente:
  - Selección automática:  AF
  - Selección manual: **SEL [ ]** (Centro)/**SEL AF** (Fuera del centro)
- Cuando utilice un flash Speedlite externo dedicado para EOS, si no se consigue el enfoque con la luz de ayuda al AF, seleccione el punto AF central.

## Operación AF y aberturas máximas de objetivo

### Abertura máxima del objetivo: f/3,2 - f/5,6

El enfoque en cruz (detección simultánea de líneas verticales y horizontales) es posible con el punto AF central. Los demás puntos AF son sensibles a las líneas verticales o a las horizontales.

### Abertura máxima del objetivo: f/1,0 - f/2,8

Además del enfoque en cruz (detección simultánea de líneas verticales y horizontales), el punto AF central también puede realizar AF sensible a líneas verticales de alta precisión.\* Los demás puntos AF son sensibles a las líneas verticales o a las horizontales.

\* Excepto con EF28-80mm f/2,8-4L USM y EF50mm f/2,5 Compact Macro.



Si utiliza un multiplicador (se vende por separado) junto con el objetivo y el número *f/* supera f/5,6, el disparo AF no será posible (excepto en **[FlexiZone AF □ (Single)]** y **[ Modo dir.]** durante el disparo con Visión en Directo). Para obtener más información, consulte el manual de instrucciones del multiplicador.

## Cuando falla el enfoque automático

El enfoque automático puede fallar y no conseguir el enfoque (la luz de confirmación de enfoque <●> del visor parpadeará) con ciertos motivos, como los que se indican a continuación:

### Motivos difíciles de enfocar

- Motivos con un contraste muy bajo  
(Ejemplo: cielo azul, paredes de un solo color, etc.)
- Motivos muy débilmente iluminados
- Motivos reflectantes y en contraluz extremo  
(Ejemplo: coches con carrocería muy reflectante, etc.)
- Motivos cercanos y lejanos cubiertos por un punto AF  
(Ejemplo: animales en una jaula, etc.)
- Patrones repetitivos  
(Ejemplo: ventanas de un rascacielos, teclados de ordenador, etc.)

En tales casos, realice una de las siguientes acciones:

- (1) Con AF foto a foto, enfoque un objeto que se encuentre a la misma distancia que el motivo y bloquee el enfoque antes de recomponer la foto (p. 69).
- (2) Ajuste el conmutador de modos de enfoque del objetivo en <MF> y enfoque manualmente (p. 97).



Para los casos en que el AF no logre enfocar con [**FlexiZone** AF □ (Single)]/ [**Modo dir.**] durante el disparo con Visión en Directo, consulte la página 196.



## MF: Enfoque manual

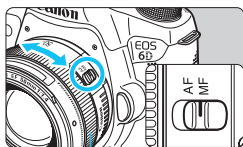

Anillo de enfoque

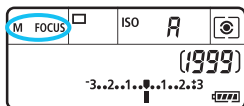

**1** Sitúe el conmutador de modos de enfoque del objetivo en <MF>.

▶ <M FOCUS> se mostrará en el panel LCD.

**2** Enfoque el motivo.

- Enfoque girando el anillo de enfoque del objetivo hasta que el motivo aparezca nítido en el visor.



Si presiona el disparador hasta la mitad durante el enfoque manual, parpadeará brevemente en rojo el punto AF que obtenga el enfoque y la luz de confirmación de enfoque <●> se iluminará en el visor.

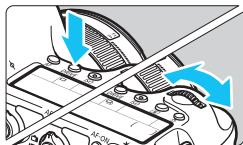

## Selección del modo de avance

Se ofrecen modos de avance con disparo único y continuo.



**1** Presione el botón <DRIVE>. (  )

**2** Seleccione el modo de avance.

- Mientras observa el panel LCD, gire el dial <  > o <  >.



 : **Disparo único**

Cuando presione el disparador hasta el fondo, se tomará solamente una fotografía.

 : **Disparos en serie** (Máx. aprox. 4,5 disparos/seg.)

Cuando se mantiene presionado el disparador hasta el fondo, se toman disparos en serie.

<sup>S</sup> : **Disparo silencioso único**

Disparo único con menos sonido de disparo que <  >.

<sup>S</sup> : **Disparo en serie silencioso** (Máx. aprox. 3,0 disparos/seg.)

Disparos en serie con menos sonido de disparo que <  >.

 : **Autodisparador de 10 seg./Control a distancia**

<sub>2</sub> : **Autodisparador de 2 seg./Control a distancia**

Para el disparo con autodisparador, consulte la página 100. Para el disparo con control remoto, consulte la página 167.



- Si se ajusta <img alt="Single frame release mode icon" data-bbox="168 108 198 128"/> o <img alt="Continuous release mode icon" data-bbox="168 133 198 153"/>, el tiempo de retardo desde que se presiona el disparador hasta el fondo hasta que se toma la fotografía será más largo de lo normal con el disparo único o en serie.
- Si el nivel de carga de la batería es bajo, la velocidad de los disparos en serie se ralentizará ligeramente.
- En la operación AF AI Servo, la velocidad de disparos en serie puede ser ligeramente más lenta según el motivo y el objetivo que se utilice.
- : La velocidad máxima de disparo en serie de aprox. 4,5 disparos/seg. se alcanza bajo las siguientes condiciones\*: a velocidad de obturación de 1/500 seg. o más rápida, y con la abertura máxima (varía en función del objetivo). La velocidad de los disparos en serie puede reducirse debido a la velocidad de obturación, la abertura, las condiciones del motivo, el brillo, el objetivo, el uso del flash, etc.

\* Con el modo AF ajustado en AF foto a foto y el estabilizador de imagen desactivado cuando se utiliza alguno de los siguientes objetivos: EF300mm f/4L IS USM, EF28-135mm f/3,5-5,6 IS USM, EF75-300mm f/4-5,6 IS USM, EF100-400mm f/4,5-5,6L IS USM.

## 🔘 Uso del autodisparador

Utilice el autodisparador cuando desee aparecer en la fotografía.

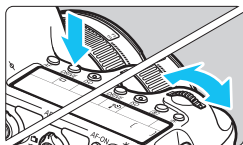

**1** Presione el botón <DRIVE>. (🔘6)

**2** Seleccione el autodespacho.

- Mientras observa el panel LCD, gire el dial <🔘> o <🔘> para seleccionar el retardo del autodespacho.

🔘🔘 : Autodespacho de 10 seg.

🔘🔘<sub>2</sub> : Autodespacho de 2 seg.

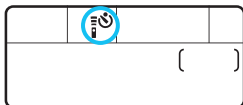

**3** Tome la fotografía.

- Mire por el visor, enfoque el motivo y, a continuación, presione el disparador hasta el fondo.
- ▶ Puede comprobar el funcionamiento del autodespacho con la lámpara del autodespacho, el aviso sonoro y la visualización de la cuenta atrás (en segundos) en el panel LCD.
- ▶ Dos segundos antes de tomar la fotografía, se iluminará la lámpara del autodespacho y el aviso sonoro será más rápido.

⚠ Si no va a mirar por el visor cuando presione el disparador, coloque la tapa del ocular (p. 166). Si entra luz parásita por el visor cuando se toma la fotografía, puede afectar a la exposición.

- <🔘🔘> permite disparar sin tocar la cámara montada en un trípode. Esto evita las trepidaciones de la cámara al fotografiar bodegones o hacer exposiciones "B".
- Después de tomar fotografías con autodespacho se recomienda reproducir las imágenes (p. 236) para examinar el enfoque y la exposición.
- Si utiliza el autodespacho para hacer un autorretrato, bloquee el enfoque (p. 69) en un objeto que se encuentre a la misma distancia a la que se vaya a colocar.
- Para cancelar el autodespacho una vez iniciado, presione el botón <DRIVE>.

# 4

## Ajustes de imagen

Este capítulo explica ajustes de funciones relacionadas con la imagen: Calidad de grabación de imágenes, sensibilidad ISO, estilo de imagen, balance de blancos, Luminosidad Automática, corrección de la iluminación periférica del objetivo, corrección de la aberración cromática y otras funciones.

- En los modos de la zona básica, sólo se puede ajustar lo siguiente, como se describe en este capítulo: calidad de grabación de imagen, corrección de la iluminación periférica del objetivo y de la aberración cromática, creación y selección de carpetas, y numeración de los archivos de imagen.
- El icono ☆ de la esquina superior derecha del título de la página indica que la función sólo está disponible en los modos de la zona creativa (**P/Tv/Av/M/B**).

## MENU Ajuste de la calidad de grabación de imágenes

Puede seleccionar el número de píxeles y la calidad de imagen. Hay ocho ajustes de calidad de grabación de imágenes JPEG: **L**, **L**, **M**, **M**, **S1**, **S1**, **S2**, **S3**. Hay tres ajustes de calidad de imagen RAW: **RAW**, **M RAW**, **S RAW** (p. 104).

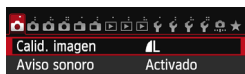

### 1 Seleccione [Calid. imagen].

- Bajo la ficha [1], seleccione [Calid. imagen] y, a continuación, presione <SET>.

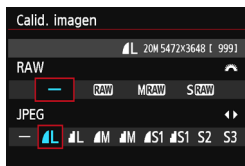

### 2 Seleccione la calidad de grabación de imágenes.

- Para seleccionar un ajuste RAW, gire el dial <[gears]>. Para seleccionar un ajuste JPEG, presione la tecla <[left/right]>.
- En la esquina superior derecha, los números “\*\*M (megapíxeles) \*\*\*\* x \*\*\*\*” indican el número de píxeles grabados y [\*\*\*] es el número de disparos posibles (se muestra hasta 9999).
- Presione <SET> para establecerlo.

### Ejemplo de ajuste de la calidad de grabación de imágenes

**L** solamente

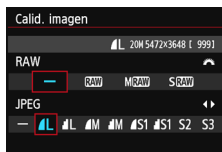

**RAW** + **L**

**RAW** solamente

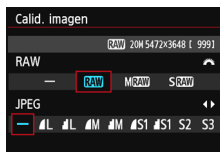

**S RAW** + **M**

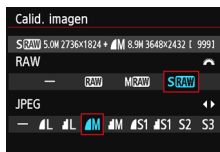
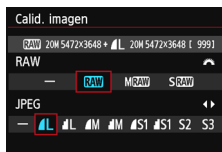

- Si se ajusta [-] tanto para RAW como para JPEG, se ajustará **L**.
- En el panel LCD se mostrará el número de disparos posibles, hasta 1999.

## Guía de ajustes de la calidad de grabación de imágenes (Aprox.)

Calidad de imagen		Píxeles grabados	Tamaño de impresión	Tamaño del archivo (MB)	Disparos posibles	Ráfaga máxima
JPEG	▲ L	20M	A2	6,0	1250	73 (1250)
	▲ L			3,1	2380	2380 (2380)
	▲ M	8,9M	A3	3,2	2300	2300 (2300)
	▲ M			1,7	4240	4240 (4240)
	▲ S1	5,0M	A4	2,1	3450	3450 (3450)
	▲ S1			1,1	6370	6370 (6370)
	S2*1	2,5M	9x13 cm	1,2	6130	6130 (6130)
	S3*2	0,3M	-	0,3	23070	23070 (23070)
RAW	RAW	20M	A2	23,5	300	14 (17)
	M RAW	11M	A3	18,5	380	8 (10)
	S RAW	5,0M	A4	13,0	550	12 (17)
RAW + JPEG	RAW ▲ L	20M 20M	A2 A2	23,5+6,0	240	7 (8)
	M RAW ▲ L	11M 20M	A3 A2	18,5+6,0	290	8 (9)
	S RAW ▲ L	5,0M 20M	A4 A2	13,0+6,0	380	10 (12)

\*1: S2 es adecuado para reproducir las imágenes en un marco de fotos digital.

\*2: S3 es adecuado para enviar la imagen por correo electrónico o utilizarla en un sitio web.

- S2 y S3 estarán en calidad ▲ (Fina).
- El tamaño de archivo, disparos posibles y ráfaga máxima durante los disparos en serie se basan en los métodos de comprobación estándar de Canon (formato 3:2, ISO 100 y estilo de imagen normal) usando una tarjeta de 8 GB. **Estas cifras variarán en función del motivo, la marca de tarjeta, el formato, la sensibilidad ISO, el estilo de imagen, las funciones personalizadas y otros ajustes.**
- Las cifras entre paréntesis se aplican a una tarjeta de 8 GB de clase UHS-I basándose en los métodos de comprobación estándar de Canon.



- Si selecciona tanto RAW como JPEG, la misma imagen se grabará simultáneamente en la tarjeta tanto en RAW como en JPEG con la calidad de grabación de imagen ajustada. Las dos imágenes se grabarán con los mismos números de archivo (extensión de archivo .JPG para JPEG, y .CR2 para RAW).
- Los iconos de calidad de grabación de imagen son los siguientes: **RAW** (RAW), **M RAW** (RAW Mediana), **S RAW** (RAW Pequeña), JPEG, **▲** (Fina), **■** (Normal), **L** (Grande), **M** (Mediana) y **S** (Pequeña).

## Acerca de RAW

Una imagen RAW son datos de salida sin procesar del sensor de imagen, convertidos en datos digitales. Se graban en la tarjeta tal cual, y puede seleccionar la calidad de la manera siguiente: **RAW**, **M RAW** o **S RAW**.

Una imagen **RAW** se puede procesar con [▶] **1: Procesado de imagen RAW** (p. 272) y guardarse como una imagen JPEG. (Las imágenes **M RAW** y **S RAW** no se pueden procesar con la cámara.) Aunque la propia imagen RAW no cambia, es posible procesar las imágenes RAW según diferentes condiciones para crear cualquier número de imágenes JPEG a partir de ellas.

Con todas las imágenes RAW, puede utilizar Digital Photo Professional (software suministrado, p. 392) para hacer diversos ajustes y, a continuación, generar una imagen JPEG, TIFF, etc. que incorpore esos ajustes.



Para mostrar imágenes RAW en un ordenador se recomienda utilizar el software suministrado. Es posible que haya software disponible en el mercado que no pueda mostrar imágenes RAW. Para ver si las imágenes RAW tomadas con esta cámara son compatibles con otro software, consulte al fabricante del software correspondiente.



## Ráfaga máxima durante los disparos en serie

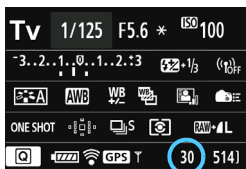

La ráfaga máxima aproximada se muestra en la esquina inferior derecha del visor y en la pantalla de ajustes de funciones de disparo.

Si la ráfaga máxima para disparos en serie es 99 o superior, se mostrará "99".

La ráfaga máxima se muestra aunque no haya una tarjeta insertada en la cámara. Asegúrese de que haya una tarjeta insertada antes de tomar una fotografía.

- Si la ráfaga máxima se muestra como "99", indica que puede realizar 99 disparos o más de manera continua. Si la ráfaga máxima baja a 98 o menos, y la memoria búfer interna se llena, se mostrará "buSY" en el visor y en el panel LCD. Entonces se desactivará el disparo temporalmente. Si detiene los disparos en serie, la ráfaga máxima aumentará. Una vez que se escriban en la tarjeta todas las imágenes captadas, puede reanudar los disparos en serie y disparar hasta la ráfaga máxima indicada en la tabla de la página 103.
- Aunque utilice una tarjeta de clase UHS-I, el indicador de ráfaga máxima no cambiará. En su lugar, se aplicará la ráfaga máxima que aparece entre paréntesis en la tabla de la página 103.

# ISO: Ajuste de la sensibilidad ISO ☆

Ajuste la sensibilidad ISO (sensibilidad del sensor de imagen a la luz) adecuada para el nivel de luz ambiental. En los modos de la zona básica, se ajusta automáticamente la sensibilidad ISO (p. 108). Consulte las páginas 206 y 209 para ver información acerca de la sensibilidad ISO durante la grabación de vídeo.

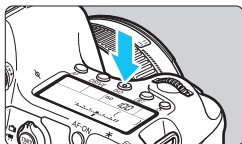

## 1 Presione el botón <ISO>. (ⓘ6)

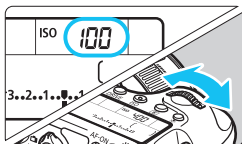

## 2 Ajuste la sensibilidad ISO.

- Mientras observa el panel LCD o el visor, gire el dial <⚙> o <⌚>.
- La sensibilidad ISO se puede ajustar entre ISO 100 - 25600, en incrementos de 1/3 de punto.
- “A” indica ISO Auto. La sensibilidad ISO se ajustará también automáticamente (p. 108). También puede presionar el botón <INFO.> para ajustarla en “A (AUTO)”.

## Guía de sensibilidad ISO

Sensibilidad ISO	Situación fotográfica (Sin flash)	Alcance del flash
L, ISO 100 - 400	Exteriores soleados	Cuanto mayor sea la sensibilidad ISO, mayor será el alcance del flash.
ISO 400 - 1600	Cielos cubiertos o anochecer	
ISO 1600 - 25600, H1, H2	Interiores oscuros o noche	

\* Las altas sensibilidades ISO producirán imágenes con más grano.



- Si se ajusta [**4: Prioridad tonos altas luces**] en [**Activada**], no se puede seleccionar “L” (equivalente a ISO 50), ISO 100/125/160, “H1” (equivalente a ISO 51200) ni “H2” (equivalente a ISO 102400) (p. 130).
- Si dispara con temperaturas elevadas es posible que las imágenes que obtenga parezcan tener más grano. Las exposiciones largas también pueden provocar irregularidades en los colores de la imagen.
- Cuando dispare con altas sensibilidades ISO, es posible que el ruido (tal como puntos de luz y bandas) se haga perceptible.
- Cuando dispare en condiciones que produzcan un ruido extremo, tales como una combinación de alta sensibilidad ISO, alta temperatura y larga exposición, es posible que las imágenes no se graben correctamente.
- Dado que H1 (equivalente a ISO 51200) y H2 (equivalente a 102400) son ajustes de sensibilidad ISO ampliada, es posible que el ruido (puntos de luz, bandas, etc.) y las irregularidades de color resulten más evidentes, y que la resolución sea más baja de lo normal.
- Si utiliza una sensibilidad ISO alta y flash para fotografiar un motivo cercano, puede que se produzca sobreexposición.
- Si graba un vídeo habiendo ajustado [**Máxima: 25600**] en [**Gama sensib. ISO**] y la sensibilidad ISO en ISO 16000/20000/25600, la sensibilidad ISO cambiará a ISO 12800 (durante la grabación de vídeo con exposición manual). Aunque cambie de nuevo a la toma de fotos, la sensibilidad ISO no volverá al ajuste original.
- Si graba un vídeo cuando se haya ajustado 1. L (ISO 50) o 2. H1 (ISO 51200)/H2 (ISO 102400), el ajuste de sensibilidad ISO cambiará a 1. ISO 100 ó 2. H (ISO 25600) respectivamente (durante la grabación de vídeo con exposición manual). Aunque cambie de nuevo a la toma de fotos, la sensibilidad ISO no volverá al ajuste original.



- Bajo [**3: Ajustes de sensibilidad ISO**], puede utilizar [**Gama sensib. ISO**] para expandir la gama de sensibilidades ISO ajustables desde ISO 50 (L) hasta ISO 102400 (H2) (p. 109).
- Cuando se ajuste una sensibilidad ISO expandida (L, H1 o H2) (p. 313), se puede mostrar <!> en el visor.

## ISO Auto

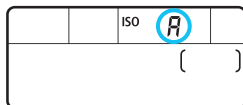

Si la sensibilidad ISO se ajusta en “A” (Auto), la sensibilidad ISO real que vaya a ajustarse se mostrará al pulsar el disparador hasta la mitad.

Como se indica a continuación, la sensibilidad ISO se ajustará automáticamente para adecuarse al modo de disparo.

Modo de disparo	Ajuste de la sensibilidad ISO
	Se ajusta automáticamente dentro de ISO 100 - 12800
	Se ajusta automáticamente dentro de ISO 100 - 1600
	Se ajusta automáticamente dentro de ISO 100 - 25600
<b>P/Tv/Av/M</b>	Se ajusta automáticamente dentro de ISO 100 - 25600* <sup>1</sup>
<b>B</b>	ISO 400* <sup>1</sup>
Con flash	ISO 400* <sup>1*2*3*4</sup>

\*1: La gama de sensibilidad ISO real depende de los ajustes [**Mínima**] y [**Máxima**] establecidos en [**Gama ISO auto**].

\*2: Si el flash de relleno va a provocar sobreexposición, se ajustará ISO 100 o una sensibilidad ISO superior.

\*3: Excepto en los modos .

\*4: Cuando utilice el flash rebotado con un flash Speedlite externo en los modos o <P>, la sensibilidad ISO se ajustará automáticamente dentro de ISO 400 - 1600.

## MENU Ajuste de la gama de sensibilidad ISO

Puede ajustar la gama de sensibilidad ISO ajustable manualmente (límites mínimo y máximo). Puede ajustar el límite mínimo entre L (ISO 50) y H1 (ISO 51200), y el límite máximo entre ISO 100 y H2 (ISO 102400).

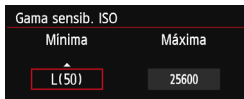
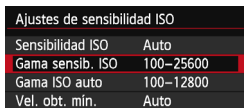
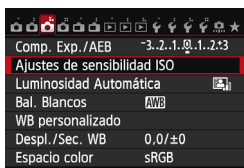

### 1 Seleccione [Ajustes de sensibilidad ISO].

- Bajo la ficha [3], seleccione [Ajustes de sensibilidad ISO] y, a continuación, presione <SET>.

### 2 Seleccione [Gama sensib. ISO].

- Seleccione [Gama sensib. ISO] y, a continuación, presione <SET>.

### 3 Ajuste el límite mínimo.

- Seleccione el cuadro de límite mínimo y, a continuación, presione <SET>.
- Presione la tecla <▲▼> para seleccionar una sensibilidad ISO y, a continuación, presione <SET>.

### 4 Ajuste el límite máximo.

- Seleccione el cuadro de límite máximo y, a continuación, presione <SET>.
- Presione la tecla <▲▼> para seleccionar una sensibilidad ISO y, a continuación, presione <SET>.

### 5 Salga del ajuste.

- Presione la tecla <◀▶> para seleccionar [OK] y, a continuación, presione <SET>.
- ▶ Vuelve a aparecer el menú.

**MENU Ajuste de la gama de sensibilidad ISO para ISO Auto**

Puede ajustar la gama de sensibilidad ISO automática para ISO Auto entre ISO 100 - 25600. Puede ajustar el límite mínimo entre ISO 100 - 12800, y el límite máximo entre ISO 200 - 25600 en incrementos de un punto.

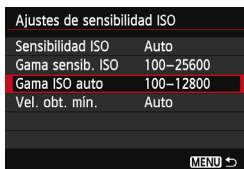
**1 Seleccione [Gama ISO auto].**

- Seleccione **[Gama ISO auto]** y, a continuación, presione **<SET>**.

**2 Ajuste el límite mínimo.**

- Seleccione el cuadro de límite mínimo y, a continuación, presione **<SET>**.
- Presione la tecla **<▲>** para seleccionar una sensibilidad ISO y, a continuación, presione **<SET>**.

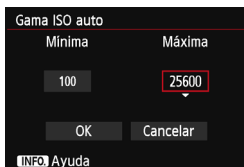
**3 Ajuste el límite máximo.**

- Seleccione el cuadro de límite máximo y, a continuación, presione **<SET>**.
- Presione la tecla **<▲>** para seleccionar una sensibilidad ISO y, a continuación, presione **<SET>**.

**4 Salga del ajuste.**

- Presione la tecla **<◀▶>** para seleccionar **[OK]** y, a continuación, presione **<SET>**.
- ▶ Vuelve a aparecer el menú.

Los ajustes **[Mínima]** y **[Máxima]** se aplicarán también a la sensibilidad ISO mínima y máxima del desplazamiento de seguridad de la sensibilidad ISO (p. 306).

## MENU Ajuste de la velocidad de obturación mínima para ISO Auto

Cuando se haya ajustado ISO Auto, puede ajustar la velocidad de obturación mínima (1/250 seg. a 1 seg.) para que la velocidad de obturación ajustada automáticamente no sea demasiado baja. Esto es útil en los modos <P> y <Av> cuando se utiliza un objetivo gran angular para grabar un motivo en movimiento. Puede minimizar tanto la trepidación como la borrosidad del motivo.

Ajustes de sensibilidad ISO	
Sensibilidad ISO	Auto
Gama sensib. ISO	100–25600
Gama ISO auto	100–12800
Vel. obt. mín.	Auto

MENU →

### 1 Seleccione [Vel. obt. mín.].

- Seleccione [Vel. obt. mín.], y, a continuación, presione <SET>.

Vel. obt. mín.				
Velocidad de obturación				
Auto				
AUTO	1/250	1/125	1/60	
1/30	1/15	1/8	1/4	
0"5	1"			

INFO Ayuda

### 2 Ajuste la velocidad de obturación mínima deseada.

- Presione la tecla <◀▶> para seleccionar la velocidad de obturación y, a continuación, presione <SET>.
- ▶ Vuelve a aparecer el menú.





- Si no se puede obtener una exposición correcta con el límite de sensibilidad ISO máxima ajustado con [Gama ISO auto], se ajustará una velocidad de obturación más lenta que [Vel. obt. mín.] para obtener una exposición estándar.
- Con la fotografía con flash, no se aplicará [Vel. obt. mín.].

## Selección de un estilo de imagen <sup>☆</sup>

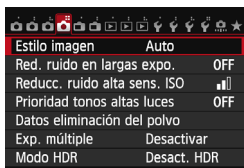
Seleccionando un estilo de imagen, puede obtener características de imagen adecuadas para su expresión fotográfica o para el motivo. En los modos de la zona básica, se ajusta automáticamente <A> (Auto).





### 1 Seleccione [Estilo imagen].

- Bajo la ficha [4], seleccione [Estilo imagen] y, a continuación, presione <SET>.
- ▶ Aparece la pantalla de selección de estilo de imagen.



### 2 Seleccione un estilo de imagen.

- Presione la tecla <▲> para seleccionar un estilo de imagen y, a continuación, presione <SET>.
- ▶ Se ajustará el estilo de imagen y reaparecerá el menú.

## Características del estilo de imagen

### Auto

Se ajustará automáticamente el tono de color adecuado para la escena. Los colores tendrán un aspecto vivo, en especial para cielos azules, vegetación y puestas de sol en la naturaleza, exteriores y escenas crepusculares.

 Si no se obtiene el tono de color deseado con [Auto], utilice otro estilo de imagen.

### Normal

El aspecto de la imagen es vivo y nítido. Éste es un estilo de imagen de uso general, adecuado para la mayoría de las escenas.

### Retrato

Para excelentes tonos de piel. El aspecto de la imagen es más suave. Adecuado para retratos en primer plano. Puede cambiar [Tono de color] (p. 115) para ajustar el tono de piel.



### Paisaje

Para obtener imágenes muy nítidas con azules y verdes vivos. Eficaz para paisajes impresionantes.

### Neutro

Este estilo de imagen es para usuarios que prefieran procesar las imágenes con un ordenador. Para obtener colores naturales e imágenes suaves.

### Fiel

Este estilo de imagen es para usuarios que prefieran procesar las imágenes con un ordenador. Cuando el motivo se capta bajo una temperatura de color de 5200 K, el color se ajusta colorimétricamente para que coincida con el color del motivo. Las imágenes tendrán un aspecto apagado y suave.

### Monocromo

Crea imágenes en blanco y negro.



Las imágenes en blanco y negro captadas en JPEG no se pueden revertir a color. Si desea tomar más tarde fotografías en color, asegúrese de cancelar el ajuste **[Monocromo]**.



<!> puede mostrarse en el visor cuando se ajuste **[Monocromo]** (p. 313).

### Usuario 1-3

Puede registrar un estilo básico, tal como **[Retrato]**, **[Paisaje]**, un archivo de estilo de imagen, etc. y ajustarlo como desee (p. 118). Los estilos de imagen definidos por el usuario que no se hayan ajustado tendrán los mismos ajustes predeterminados que el estilo de imagen **[Auto]**.

## Acerca de los símbolos

Los símbolos de la pantalla de selección de estilo de imagen hacen referencia a parámetros tales como **[Nitidez]** y **[Contraste]**. Los números indican los ajustes de los diferentes parámetros, tales como **[Nitidez]** y **[Contraste]** para cada estilo de imagen.



## Símbolos

	Nitidez
	Contraste
	Saturación
	Tono de color
	Efecto filtro (Monocromo)
	Efecto de tono (Monocromo)

## Personalización de un estilo de imagen ☆

Puede personalizar un estilo de imagen ajustando parámetros individuales tales como [Nitidez] y [Contraste]. Para ver los efectos resultantes, haga tomas de prueba. Para personalizar [Monocromo], consulte la página 117.

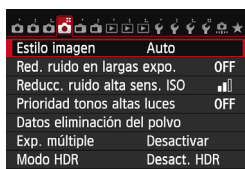

### 1 Seleccione [Estilo imagen].

- Bajo la ficha [4], seleccione [Estilo imagen] y, a continuación, presione <SET>.
- ▶ Aparece la pantalla de selección de estilo de imagen.



### 2 Seleccione un estilo de imagen.

- Seleccione un estilo de imagen y, a continuación, presione el botón <INFO.>.

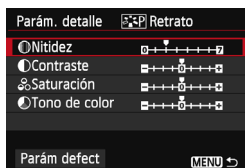

### 3 Seleccione un parámetro.

- Seleccione un parámetro tal como [Nitidez] y, a continuación, presione <SET>.







### 4 Ajuste el parámetro.

- Presione la tecla <◀▶> para ajustar el parámetro como desee y, a continuación, presione <SET>.
- Presione el botón <MENU> para guardar los parámetros ajustados. Aparecerá de nuevo la pantalla de selección de estilo de imagen.
- ▶ Los ajustes de parámetros diferentes de los predeterminados se mostrarán en azul.



## Ajustes y efectos de los parámetros

 Nitidez	0: Contornos menos nítidos	+7: Contornos nítidos
 Contraste	-4: Bajo contraste	+4: Alto contraste
 Saturación	-4: Baja saturación	+4: Alta saturación
 Tono de color	-4: Tono de piel rojizo	+4: Tono de piel amarillento



- Si selecciona [**Parám defect**] en el paso 3, puede devolver el correspondiente estilo de imagen a sus ajustes de parámetro predeterminados.
- Para utilizar el estilo de imagen ajustado, seleccione primero el estilo de imagen ajustado y, a continuación, dispere.

## Ajuste monocromo

Para monocromo, también puede ajustar [**Efecto filtro**] y [**Efecto de tono**] además de [**Nitidez**] y [**Contraste**], descritos en la página anterior.

### Efecto filtro

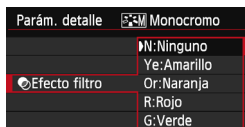

Con un efecto de filtro aplicado a una imagen monocroma, puede hacer que resalten más las nubes blancas o los árboles verdes.

Filtro	Efectos de ejemplo
N: Ninguno	Imagen normal en blanco y negro, sin efecto de filtro.
Ye: Amarillo	El cielo azul será más natural y las nubes blancas aparecerán más contrastadas.
Or: Naranja	El cielo azul aparecerá ligeramente más oscuro. Las puestas de sol aparecerán más brillantes.
R: Rojo	El cielo azul aparecerá bastante oscuro. Las hojas secas destacarán más y aparecerán más claras.
G: Verde	Los tonos de piel y los labios tendrán un aspecto apagado. Las hojas de los árboles destacarán más y parecerán más claras.

 Al aumentar el [**Contraste**], el efecto del filtro se hará más pronunciado.

### Efecto de tono

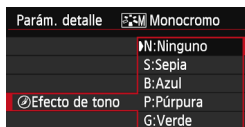

Aplicando un efecto de tono, puede crear una imagen monocroma en ese color. Puede hacer que la imagen tenga una apariencia más imponente. Puede elegir entre los siguientes: [**N:Ninguno**], [**S:Sepia**], [**B:Azul**], [**P:Púrpura**] o [**G:Verde**].

## Registro de un estilo de imagen ☆

Puede seleccionar un estilo de imagen base, tal como **[Retrato]** o **[Paisaje]**, ajustar sus parámetros como desee y registrarlo en **[Usuario 1]**, **[Usuario 2]** o **[Usuario 3]**.

Puede crear varios estilos de imagen cuyos ajustes de los parámetros, como la nitidez y el contraste, sean diferentes.

También puede ajustar los parámetros de un estilo de imagen que se haya registrado en la cámara con EOS Utility (software suministrado, p. 392).

### 1 Seleccione **[Estilo imagen]**.

- Bajo la ficha **[4]**, seleccione **[Estilo imagen]** y, a continuación, presione **<SET>**.
- ▶ Aparece la pantalla de selección de estilo de imagen.

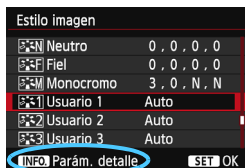

### 2 Seleccione **[Usuario \*]**.

- Seleccione **[Usuario \*]** y, a continuación, presione **<INFO.>**.

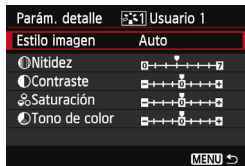

### 3 Presione **<SET>**.

- Con **[Estilo imagen]** seleccionado, presione **<SET>**.

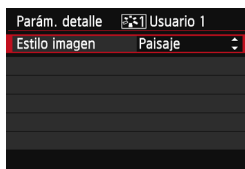

### 4 Seleccione el estilo de imagen base.

- Presione la tecla **<▲▼>** para seleccionar el estilo de imagen base y, a continuación, presione **<SET>**.
- Para ajustar los parámetros de un estilo de imagen que se haya registrado en la cámara con EOS Utility (software suministrado), seleccione aquí el estilo de imagen.

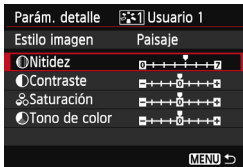

## 5 Seleccione un parámetro.

- Seleccione un parámetro tal como **[Nitidez]** y, a continuación, presione **<SET>**.

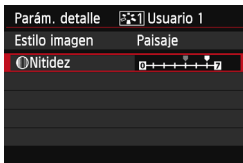

## 6 Ajuste el parámetro.

- Presione la tecla **<◀▶>** para ajustar el parámetro como desee y, a continuación, presione **<SET>**. Para ver información detallada, consulte “Personalización de un estilo de imagen” en las páginas 115-117.
- Presione el botón **<MENU>** para registrar el estilo de imagen modificado. Aparecerá de nuevo la pantalla de selección de estilo de imagen.
  - ▶ El estilo de imagen base se indicará a la derecha de **[Usuario \*]**.
  - ▶ Si los ajustes de un estilo de imagen registrado bajo **[Usuario \*]** se han modificado respecto a los ajustes del estilo de imagen base, el nombre del estilo de imagen se mostrará en azul.

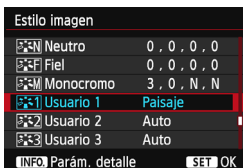

- Si ya se ha registrado un estilo de imagen bajo **[Usuario \*]**, al cambiar el estilo de imagen base en el paso 4 anulará los ajustes de parámetro del estilo de imagen registrado.
- Si ejecuta **[Borrar los ajustes de cámara]** (p. 56), todos los ajustes de **[Usuario \*]** recuperarán sus valores predeterminados. En los estilos de imagen registrados mediante EOS Utility (software suministrado), sólo los parámetros modificados revertirán a sus ajustes predeterminados.

- Para utilizar el estilo de imagen ajustado, seleccione el **[Usuario \*]** registrado y, a continuación, dispere.
- Para ver el procedimiento de registro de un archivo de estilo de imagen en la cámara, consulte el manual de instrucciones de EOS Utility (p. 395).

## MENU Ajuste del balance de blancos ☆

El balance de blancos (WB) sirve para hacer que las áreas blancas sean realmente blancas. Normalmente, el ajuste <AWB> (Auto) obtendrá el balance de blancos correcto. Si con <AWB> no puede obtener colores naturales, puede seleccionar el balance de blancos correspondiente a la fuente de luz, o ajustarlo manualmente fotografiando un objeto blanco. En modos de la zona básica, se ajusta automáticamente <AWB>.

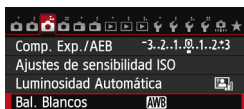

### 1 Seleccione [Bal. Blancos].

- Bajo la ficha [3], seleccione [Bal. Blancos] y, a continuación, presione <SET>.



### 2 Seleccione el balance de blancos.

- Seleccione el ajuste que desee y, a continuación, presione <SET>.

Visualización	Modo	Temperatura de color (K: Kelvin aprox.)
AWB	Auto	3000 - 7000
☀	Luz día	5200
🏠	Sombra	7000
☁	Nublado, luz tenue, puesta de sol	6000
☀	Tungsteno	3200
☀	Luz fluorescente blanca	4000
⚡	Uso del flash	Ajuste automático*
👤	Personalizado (p. 121)	2000 - 10000
K	Temperatura de color (p. 122)	2500 - 10000

\* Aplicable con flashes Speedlite que dispongan de una función de transmisión de la temperatura de color. De lo contrario, se fijará en aproximadamente 6000 K.

## Acerca del balance de blancos

Para el ojo humano, un objeto blanco sigue siendo blanco independientemente del tipo de iluminación. Con una cámara digital, la temperatura de color se ajusta con software para hacer que las áreas blancas aparezcan de color blanco. Este ajuste sirve como base para la corrección del color. Con esta función se pueden tomar fotos con tonos de color naturales.



## Balance de blancos personalizado

El balance de blancos personalizado permite ajustar manualmente el balance de blancos para una fuente de luz específica con mayor precisión. Realice este procedimiento bajo la fuente de luz real que vaya a usar.

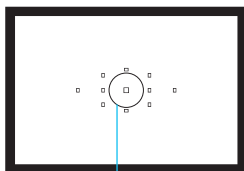

Círculo de medición puntual

### 1 Fotografíe un objeto blanco.

- El objeto blanco y plano debe cubrir el círculo de medición puntual.
- Enfoque manualmente y ajuste la exposición estándar para el objeto blanco.
- Puede ajustar cualquier balance de blancos.

### 2 Seleccione [WB personalizado].

- Bajo la ficha [CAMERA 3], seleccione [WB personalizado] y, a continuación, presione <SET>.
- ▶ Aparecerá la pantalla de selección de balance de blancos personalizado.



### 3 Importe los datos de balance de blancos.

- Gire el dial <DIAL> para seleccionar la imagen captada en el paso 1 y, a continuación, presione <SET>.
- ▶ En la pantalla de diálogo que aparece, seleccione [OK] y los datos se importarán.
- Cuando vuelva a aparecer el menú, presione el botón <MENU> para salir del menú.



### 4 Seleccione [Bal. Blancos].

- Bajo la ficha [CAMERA 3], seleccione [Bal. Blancos] y, a continuación, presione <SET>.

### 5 Seleccione el balance de blancos personalizado.

- Seleccione [WB personalizado] y, a continuación, presione <SET>.

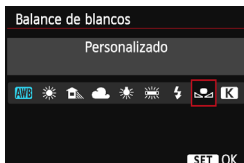

- Si la exposición obtenida en el paso 1 es muy diferente de la exposición estándar, es posible que no se obtenga un balance de blancos correcto.
- En el paso 3, no se pueden seleccionar las siguientes imágenes: imágenes captadas mientras el estilo de imagen estaba ajustado en **[Monocromo]**, imágenes de exposición múltiple e imágenes tomadas con otra cámara.

- Una tarjeta gris al 18% (disponible en el mercado) puede producir un balance de blancos más preciso que un objeto blanco.
- El balance de blancos personal registrado con el software que se proporciona se registrará bajo [K]. Si ejecuta el paso 3, los datos del balance de blancos personal registrado se borrarán.

## K Ajuste de la temperatura de color

Se puede ajustar de forma numérica la temperatura de color del balance de blancos. Esta opción es para usuarios avanzados.

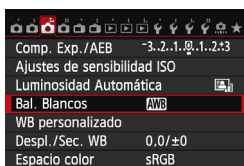

### 1 Seleccione [Bal. Blancos].

- Bajo la ficha [3], seleccione **[Bal. Blancos]** y, a continuación, presione <SET>.

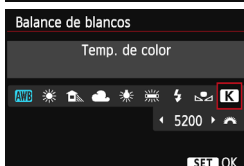

### 2 Ajuste la temperatura de color.

- Seleccione [**K**].
- Gire el dial <[G]> para ajustar la temperatura de color y, a continuación, presione <SET>.
- La temperatura de color se puede ajustar entre, aproximadamente, 2500 K y 10000 K, en incrementos de 100 K.

- Al ajustar la temperatura de color para una fuente de luz artificial, ajuste la corrección del balance de blancos (magenta o verde) según sea necesario.
- Si ajusta [**K**] con la lectura tomada mediante un termocolorímetro comercial, tome disparos de prueba y ajuste el valor necesario para compensar la diferencia entre la lectura del termocolorímetro y la lectura de la temperatura de color de la cámara.

## MENU Corrección del balance de blancos ☆

Puede corregir el balance de blancos establecido. Este ajuste tendrá el mismo efecto que el uso de un filtro de conversión de la temperatura de color o de un filtro de compensación de color disponible en el mercado. Cada color se puede corregir a uno de nueve niveles.

Esta función está destinada a usuarios avanzados que conozcan el uso de los filtros de conversión de temperatura de color o de compensación del color.

### Corrección del balance de blancos

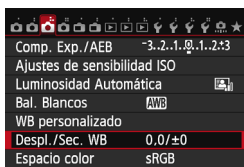

#### 1 Seleccione [Despl./Sec. WB].

- Bajo la ficha [3], seleccione [Despl./Sec. WB] y, a continuación, presione <SET>.

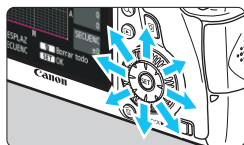

#### 2 Ajuste la corrección del balance de blancos.

- Utilice <[Dial]> para mover la marca "■" a la posición que desee.
- B representa el azul, A el ámbar, M el magenta y G el verde. Se corregirá el color en la dirección correspondiente.
- En la esquina superior derecha, "DESPLAZ" indica la dirección y la cantidad de la corrección.
- Al presionar el botón <[Clear]> se cancelarán todos los ajustes de [Despl./Sec. WB].
- Presione <SET> para salir del ajuste y volver al menú.

Ajuste de ejemplo: A2, G1

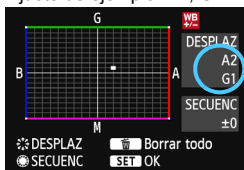

- <[!]> puede mostrarse en la esquina inferior izquierda del visor cuando se ajuste la corrección del balance de blancos (p. 313).
- Un nivel de la corrección azul/ámbar equivale a aprox. 5 grados mired de un filtro de conversión de la temperatura de color. (Mired: unidad de medida que indica la densidad de un filtro de conversión de la temperatura de color.)

## Ahorquillado automático del balance de blancos

Con un solo disparo, se pueden grabar simultáneamente tres imágenes con diferente tono de color. Según la temperatura de color del ajuste del balance de blancos actual, las imágenes del ahorquillado tenderán al azul/ámbar o al magenta/verde. Esta función se conoce como ahorquillado del balance de blancos. Es posible realizar un ahorquillado del balance de blancos hasta  $\pm 3$  niveles en incrementos de un nivel.

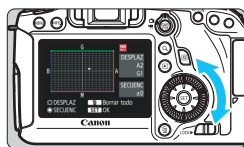

Tendencia a B/A  $\pm 3$  niveles

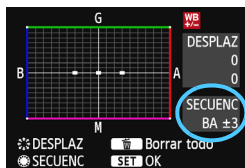

### Ajuste la cantidad de ahorquillado del balance de blancos.

- En el paso 2 de la "Corrección del balance de blancos", cuando gire el dial  $\langle \odot \rangle$ , la marca "■" de la pantalla cambiará a "■■■" (3 puntos). Al girar el dial a la derecha se ajusta el ahorquillado B/A, y al girarlo hacia la izquierda, el ahorquillado M/G.
- ▶ A la derecha, "**SECUENC**" indica la dirección de la secuencia y la cantidad de corrección.
- Al presionar el botón  $\langle \text{cancel} \rangle$  se cancelarán todos los ajustes de [Despl./Sec. WB].
- Presione  $\langle \text{SET} \rangle$  para salir del ajuste y volver al menú.

### Secuencia de ahorquillado

El ahorquillado de las imágenes se realizará según la secuencia siguiente: 1. Balance de blancos estándar, 2. Tendencia azul (B) y 3. Tendencia ámbar (A), o 1. Balance de blancos estándar, 2. Tendencia magenta (M) y 3. Tendencia verde (G).



- Durante el ahorquillado del balance de blancos, la ráfaga máxima para los disparos en serie será menor, y el número de disparos posibles también se reducirá a un tercio del número normal.
- También se puede ajustar la corrección del balance de blancos y AEB junto con el ahorquillado del balance de blancos. Si ajusta AEB en combinación con el ahorquillado del balance de blancos, se grabarán un total de nueve imágenes para un solo disparo.
- Puesto que se graban tres imágenes para cada disparo, la grabación en la tarjeta tardará más tiempo.
- Puede cambiar el número de disparos para el ahorquillado de balance de blancos (p. 305).
- "**SECUENC**" significa secuencia de ahorquillado.

## MENU Corrección automática de la luminosidad y el contraste ☆

Si la imagen sale oscura o el contraste es bajo, la luminosidad y el contraste pueden corregirse automáticamente. Esta función se denomina Luminosidad Automática. El ajuste predeterminado es **[Estándar]**. Con las imágenes JPEG, la corrección se aplica en el momento de captar la imagen.

En los modos de la zona básica, se ajusta automáticamente **[Estándar]**.

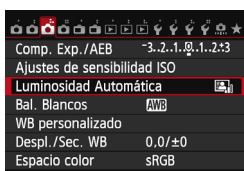

### 1 Seleccione **[Luminosidad Automática]**.

- Bajo la ficha [**3**], seleccione **[Luminosidad Automática]** y, a continuación, presione <SET>.

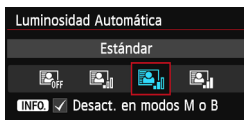

### 2 Seleccione el ajuste.

- Seleccione el ajuste que desee y, a continuación, presione <SET>.

### 3 Tome la fotografía.

- La imagen se grabará con la iluminación y el contraste corregidos, si es necesario.

- Si se ajusta [**4**: **Prioridad tonos altas luces**] en **[Activada]**, la Luminosidad Automática se ajustará automáticamente en **[Desactivada]** y no se podrá modificar el ajuste.
- Según las condiciones de disparo, es posible que el ruido aumente.
- Si se establece un ajuste diferente de **[Desactivada]** y se usa la compensación de la exposición o la compensación de la exposición con flash para oscurecer la exposición, es posible que la imagen siga saliendo luminosa. Si desea una exposición más oscura, ajuste esta función en **[Desactivada]**.
- Si se ajusta el modo HDR (p. 155) o la toma de exposiciones múltiples (p. 158), la Luminosidad Automática se ajustará automáticamente en **[Desactivada]**. Cuando se cancele el modo HDR o la toma de exposiciones múltiples, la Luminosidad Automática volverá al ajuste original.

En el paso 2, si presiona el botón <INFO> y desactiva <✓> el ajuste **[Desact. en modos M o B]**, la Luminosidad Automática se puede ajustar en los modos <M> y <B>.

## Reducción de ruido de alta sensibilidad ISO

Esta función reduce el ruido generado en la imagen. Aunque la reducción de ruido se aplica a todas las sensibilidades ISO, es particularmente efectivo con altas sensibilidades ISO. Con bajas sensibilidades ISO, el ruido de las partes más oscuras de la imagen (zonas de sombra) se reduce aún más.

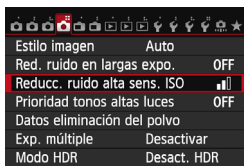

### 1 Seleccione [Reducc. ruido alta sens. ISO].

- Bajo la ficha [📷4], seleccione [Reducc. ruido alta sens. ISO] y, a continuación, presione <SET>.



### 2 Ajuste el nivel.

- Seleccione el nivel de reducción de ruido que desee y, a continuación, presione <SET>.
- ▶ La pantalla de ajuste se cierra y el menú reaparece.

### ● [NR]: Reduc. ruido multidisparo

Reducción de ruido con mayor calidad de imagen que cuando se aplica [Alta]. Para una única foto se realizan cuatro disparos en ráfaga y se combinan automáticamente en una única imagen JPEG.

### 3 Tome la fotografía.

- La imagen se grabará con la reducción de ruido aplicada.



### Acerca de [Reduc. ruido multidisparo]

- Las funciones siguientes no se pueden ajustar: AEB, ahorquillado WB, [📷4: Red. ruido en largas expo.], [📷4: Modo HDR], [📷4: Exp. múltiple] e imagen RAW. Si ya se ha ajustado alguna de estas opciones, no se puede ajustar [Reduc. ruido multidisparo].
- No se puede disparar con flash. La luz de ayuda al AF se emitirá en función del ajuste de [📷.C.Fn II -5: Destello luz de ayuda al AF].
- No se puede ajustar [Reduc. ruido multidisparo] para las exposiciones "B".
- Si apaga la alimentación o cambia el modo de disparo a un modo de la zona básica, a la grabación de vídeo o a "B", el ajuste cambiará a [Estándar].
- Si las imágenes están muy desalineadas debido a la trepidación de la cámara o hay un motivo en movimiento, es posible que el efecto de la reducción de ruido sea mínimo.
- Si está sujetando la cámara a mano, manténgala firme para evitar la trepidación de la cámara. Es recomendable utilizar un trípode.
- Puede que la alineación de imágenes no funcione correctamente con patrones repetitivos (cuadrículas, bandas, etc.) o con imágenes planas, con un único tono.
- La grabación de la imagen en la tarjeta tardará más tiempo que con el disparo normal. Durante el procesado de las imágenes, se mostrará "buSY" en el visor y en el panel LCD, y no podrá tomar otra fotografía hasta que se complete el procesado.
- [📷4: Datos eliminación del polvo] no se puede ajustar.
- Si se ajusta [Reduc. ruido multidisparo], no es posible la impresión directa. Seleccione un ajuste diferente de [Reduc. ruido multidisparo] y realice la impresión directa.



Si reproduce una imagen RAW con la cámara o imprime una imagen directamente, es posible que el efecto de la reducción de ruido de alta sensibilidad ISO parezca mínimo. Compruebe el efecto de la reducción de ruido o imprima las imágenes con reducción de ruido mediante Digital Photo Professional (software suministrado, p. 392).

## Reducción de ruido de larga exposición

La reducción de ruido es posible con imágenes expuestas durante 1 seg. o más.

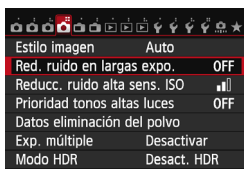

### 1 Seleccione [Red. ruido en largas expo.].

- Bajo la ficha [📷4], seleccione [Red. ruido en largas expo.] y, a continuación, presione <SET>.

### 2 Establezca el ajuste deseado.

- Seleccione el ajuste que desee y, a continuación, presione <SET>.
- ▶ La pantalla de ajuste se cierra y el menú reaparece.

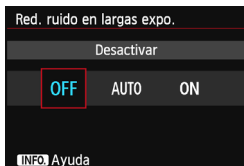

#### ● [Auto]

Para las exposiciones de 1 seg. o más, la reducción de ruido se realiza automáticamente si se detecta ruido típico de las largas exposiciones. Este ajuste [Auto] es eficaz en la mayoría de los casos.

#### ● [Activar]

Se realiza la reducción de ruido para todas las exposiciones de 1 seg. o más. Es posible que el ajuste [Activar] pueda reducir ruido que no se pueda detectar con el ajuste [Auto].

### 3 Tome la fotografía.

- La imagen se grabará con la reducción de ruido aplicada.





- Con **[Auto]** y **[Activar]**, el proceso de reducción de ruido después de tomar la fotografía puede tardar tanto tiempo como la exposición. Durante la reducción de ruido, continúa siendo posible disparar siempre que el indicador de ráfaga máxima del visor muestre “1” o más.
- Es posible que las imágenes tomadas con ISO 1600 o superior muestren más grano con el ajuste **[Activar]** que con el ajuste **[Desactivar]** o **[Auto]**.
- Con el ajuste **[Activar]**, si se realiza una exposición larga mientras se muestra la imagen de Visión en Directo, se mostrará “**BUSY**” durante el proceso de reducción de ruido. La visualización de Visión en Directo no aparecerá hasta que se complete la reducción de ruido. (No podrá tomar otra foto.)

## MENU Prioridad a tonos de altas luces ☆

Puede minimizar las áreas de altas luces sobreexpuestas.

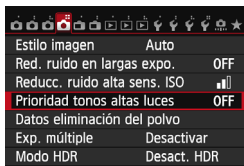

### 1 Seleccione [Prioridad tonos altas luces].

- Bajo la ficha [📷4], seleccione [Prioridad tonos altas luces] y, a continuación, presione <SET>.

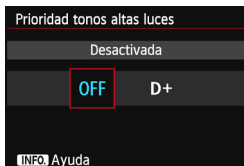

### 2 Seleccione [Activada].

- Seleccione [Activada] y, a continuación, presione <SET>.
- Los detalles de las altas luces mejoran. El rango dinámico se expande desde el gris estándar al 18% hasta las altas luces más claras. La gradación entre los grises y las altas luces se suaviza.

### 3 Tome la fotografía.

- La imagen se grabará con la prioridad a tonos de altas luces aplicada.

- Con [Activada], la Luminosidad Automática (p. 125) se ajusta automáticamente en [Desactivada], y no se puede cambiar el ajuste. Cuando se ajuste [Prioridad tonos altas luces] en [Desactivada], la Luminosidad Automática volverá a su ajuste original.
- Con [Activada], es posible que el ruido de la imagen (grano, bandas, etc.) aumente ligeramente más que con [Desactivada].

- Con [Activada], la gama ajustable será de ISO 200 - 25600 (ISO 200 - 12800 para la grabación de video). Además, se mostrará el icono <D+> en el visor y en el panel LCD cuando se active la prioridad a tonos de altas luces.

## MENU Corrección de iluminación periférica del objetivo / aberración cromática

La caída de la iluminación periférica es un fenómeno que hace que las esquinas de la imagen se vean más oscuras debido a las características del objetivo. Los halos de color a lo largo de los contornos del motivo se denominan aberración cromática. Ambas aberraciones del objetivo se pueden corregir. Los ajustes predeterminados son **[Activada]** para ambas correcciones. Si se muestra **[No puede corregir - sin datos]**, consulte “Acerca de los datos de corrección del objetivo” en la página 133.

### Corrección de la iluminación periférica

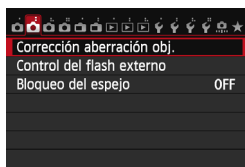

#### 1 Seleccione **[Corrección aberración obj.]**.

- Bajo la ficha **[2]**, seleccione **[Corrección aberración obj.]** y, a continuación, presione **< (SET) >**.

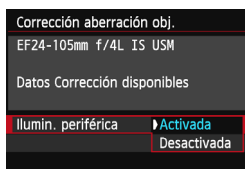



#### 2 Seleccione el ajuste.

- Compruebe si se muestra **[Datos Corrección disponibles]** para el objetivo montado.
- Seleccione **[Ilumin. periférica]** y, a continuación, presione **< (SET) >**.
- Seleccione **[Activada]** y, a continuación, presione **< (SET) >**.

#### 3 Tome la fotografía.

- La imagen se grabará con la iluminación periférica corregida.

 Según las condiciones de disparo, es posible que aparezca ruido en la periferia de la imagen.

-  ● La cantidad de corrección aplicada será ligeramente inferior a la cantidad máxima de corrección ajustable con Digital Photo Professional (software suministrado, p. 392).
- Cuanto mayor sea la sensibilidad ISO, menor será la cantidad de corrección.

## Corrección de la aberración cromática

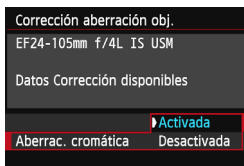

### 1 Seleccione el ajuste.

- Compruebe si se muestra [**Datos Corrección disponibles**] para el objetivo montado.
- Seleccione [**Aberrac. cromática**] y, a continuación, presione <SET>.
- Seleccione [**Activada**] y, a continuación, presione <SET>.

### 2 Tome la fotografía.

- La imagen se grabará con la aberración cromática corregida.



Si reproduce una imagen **RAW** tomada con la aberración cromática corregida, la imagen se mostrará en la cámara sin la corrección de aberración cromática aplicada. Examine la corrección de la aberración cromática con Digital Photo Professional (software suministrado, p. 392).

## Acerca de los datos de corrección del objetivo

La cámara contiene ya datos de corrección de la iluminación periférica del objetivo y datos de corrección de la aberración cromática para, aproximadamente, 25 objetivos. Si selecciona [**Activada**], la corrección de la iluminación periférica y la corrección de la aberración cromática se aplicarán automáticamente para cualquier objetivo cuyos datos de corrección se hayan registrado en la cámara.

Con EOS Utility (software suministrado), puede comprobar qué objetivos tienen sus datos de corrección registrados en la cámara. También puede registrar datos de corrección para objetivos no registrados. Para ver información detallada, consulte las Instrucciones de EOS Utility (p. 395).

## Notas sobre la corrección de la iluminación periférica y la corrección de la aberración cromática

- 
  - La corrección de la iluminación periférica y la corrección de la aberración cromática no pueden aplicarse a imágenes JPEG ya captadas.
  - Cuando se utilice un objetivo que no sea Canon, se recomienda ajustar las correcciones en [**Desactivada**], aunque se muestre [**Datos Corrección disponibles**].
  - Si utiliza la vista ampliada durante el disparo con Visión en Directo, la corrección de la iluminación periférica y la corrección de la aberración cromática no se reflejarán en la imagen que se muestra en la pantalla.
- 
  - Si el efecto de la corrección no es visible, amplíe la imagen y compruébelo después de disparar.
  - Se pueden aplicar correcciones incluso si se ha montado un multiplicador o un convertidor de tamaño real.
  - Si no se han registrado en la cámara los datos de corrección para el objetivo montado, el resultado será el mismo que cuando la opción de corrección se ajusta en [**Desactivada**].
  - Si el objetivo no tiene información de distancia, la cantidad de corrección será menor.

## MENU Creación y selección de una carpeta

Puede crear y seleccionar libremente la carpeta donde se guardarán las imágenes captadas.

Esta operación es opcional, dado que se creará automáticamente una carpeta para guardar las imágenes captadas.

### Creación de una carpeta

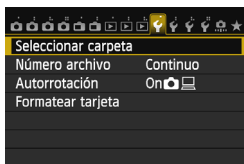

#### 1 Seleccione [Seleccionar carpeta].

- Bajo la ficha [1], seleccione [Seleccionar carpeta] y, a continuación, presione <SET>.

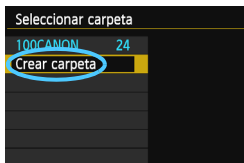

#### 2 Seleccione [Crear carpeta].

- Seleccione [Crear carpeta] y, a continuación, presione <SET>.

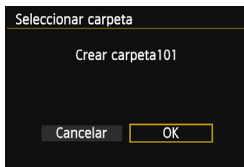

#### 3 Cree una nueva carpeta.

- Seleccione [OK] y, a continuación, presione <SET>.
- ▶ Se crea una nueva carpeta con el número de carpeta incrementado en uno.

## Selección de una carpeta

Número de archivo más bajo  
Número de imágenes  
en la carpeta



Nombre de la carpeta

Número de archivo más alto

- Mientras se muestra la pantalla de selección de carpetas, seleccione una carpeta y presione <SET>.
- ▶ Se selecciona la carpeta donde se guardarán las imágenes captadas.
- Las subsiguientes imágenes captadas se grabarán en la carpeta seleccionada.



### Acerca de las carpetas

Como en “100CANON”, por ejemplo, el nombre de carpeta empieza con tres dígitos (el número de carpeta) seguidos por cinco caracteres alfanuméricos. Una carpeta puede contener como máximo 9999 imágenes (número de archivo 0001 - 9999). Cuando una carpeta se llena, se crea automáticamente una nueva carpeta con el número de carpeta incrementado en uno. Además, si se ejecuta un reinicio manual (p. 137), se crea automáticamente una nueva carpeta. Se pueden crear carpetas numeradas de 100 a 999.

### Creación de carpetas con un ordenador

Con la tarjeta abierta en la pantalla, cree una nueva carpeta denominada “DCIM”. Abra la carpeta DCIM y cree tantas carpetas como necesite para guardar y organizar las imágenes. El nombre de la carpeta debe seguir el formato “100ABC\_D”. Los tres primeros dígitos son el número de carpeta, de 100 a 999. Los cinco caracteres finales pueden ser cualquier combinación de letras mayúsculas y minúsculas de la A a la Z, números, y el guión bajo “\_”. No se puede utilizar el espacio. Tenga en cuenta también que dos nombres de carpeta no pueden compartir el mismo número de carpeta de tres dígitos (por ejemplo, “100ABC\_D” y “100W\_XYZ”), aunque los otros cinco caracteres de cada nombre sean diferentes.

## MENU Métodos de numeración de archivos

Los archivos de imagen se numerarán de 0001 a 9999 en el orden en el que se tomen las imágenes y, a continuación, se guardarán en una carpeta. Puede cambiar cómo se asigna el número de archivo.

El número de archivo aparecerá en el ordenador con este formato:

**IMG\_0001.JPG.**

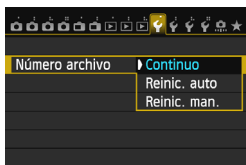

### 1 Seleccione [Número archivo].

- Bajo la ficha [1], seleccione [Número archivo] y, a continuación, presione <SET>.

### 2 Seleccione el método de numeración de archivos.

- Seleccione el ajuste que desee y, a continuación, presione <SET>.

## Continuo

**Continúa la secuencia de numeración de archivos incluso después de reemplazar la tarjeta o de crear una nueva carpeta.**

Aunque sustituya la tarjeta o cree una nueva carpeta, la secuencia de numeración de archivos continuará hasta 9999. Esto es útil cuando se desea guardar imágenes con números comprendidos entre 0001 y 9999, ubicadas en diversas tarjetas o carpetas, en una carpeta del ordenador. Si la tarjeta de repuesto o la carpeta existente ya contiene imágenes grabadas previamente, la numeración de archivos de las nuevas imágenes puede continuar a partir de la numeración de los archivos de las imágenes existentes en la tarjeta o carpeta. Si desea utilizar la numeración continua de archivos, es recomendable que utilice cada vez una tarjeta recién formateada.

### Numeración de archivos después de sustituir la tarjeta

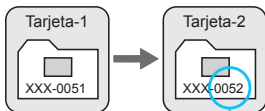

### Numeración de archivos después de crear una carpeta

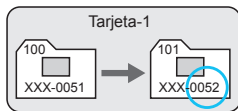

Sigüiente número de archivo de la secuencia



## Reinicio automático

**La numeración de archivos se reinicia desde 0001 cada vez que se reemplaza la tarjeta o se crea una nueva carpeta.**

Cuando reemplace la tarjeta o cree una carpeta, la numeración de archivos se reiniciará desde 0001 para las nuevas imágenes guardadas. Esto es útil si se desea organizar imágenes de acuerdo con tarjetas o carpetas.

Si la tarjeta de repuesto o la carpeta existente ya contiene imágenes grabadas previamente, la numeración de archivos de las nuevas imágenes puede continuar a partir de la numeración de los archivos de las imágenes existentes en la tarjeta o carpeta. Si desea guardar imágenes iniciando la numeración de archivos en 0001, utilice cada vez una tarjeta recién formateada.

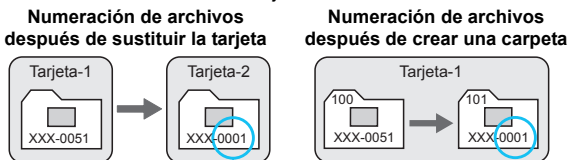

Se reinicia la numeración de archivos.

## Reinicio manual

**Para reiniciar la numeración de archivos a 0001 o para empezar desde el número de archivo 0001 en una nueva carpeta.**

Cuando se reinicia manualmente la numeración de archivos, se crea automáticamente una nueva carpeta y la numeración de archivos de las imágenes guardadas en esa carpeta se inicia desde 0001.

Esto es útil si se desea utilizar diferentes carpetas para las imágenes tomadas ayer y las tomadas hoy, por ejemplo. Después del reinicio manual, la numeración de archivos vuelve a continuar o reinicio automático. (No habrá pantalla de confirmación del reinicio manual.)

Si el número de archivo de la carpeta 999 alcanza 9999, no será posible disparar aunque la tarjeta tenga aún capacidad de almacenamiento. El monitor LCD mostrará un mensaje indicándole que sustituya la tarjeta. Sustitúyala por una nueva tarjeta.

El nombre de archivo de las imágenes JPEG y RAW comenzará por "IMG\_". Los nombres de archivo de video empiezan por "MVI\_". La extensión será ".JPG" para las imágenes JPEG, ".CR2" para las imágenes RAW y ".MOV" para los videos.

## MENU Ajuste de la información de copyright ☆

Cuando ajuste la información de copyright, se grabará en la imagen como información Exif.

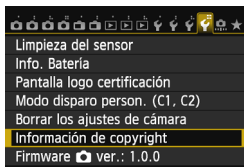

### 1 Seleccione [Información de copyright].

- Bajo la ficha [4], seleccione [Información de copyright] y, a continuación, presione <SET>.

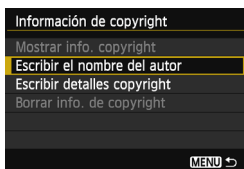

### 2 Seleccione la opción que se vaya a ajustar.

- Seleccione [Escribir el nombre del autor] o [Escribir detalles copyright] y, a continuación, presione <SET>.

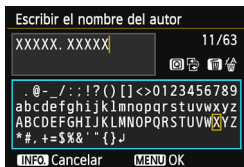

### 3 Escriba texto.

- Presione el botón <Q> y la paleta de texto se resaltará con un marco de color. Puede escribir texto.
- Presione las teclas <▲> <◀▶> para mover el cursor y seleccionar un carácter y, a continuación, presione <SET> para escribirlo.
- Puede introducir como máximo 63 caracteres.
- Para eliminar un carácter, presione el botón <☒>.

### 4 Salga del ajuste.

- Una vez escrito el texto, presione el botón <MENU>.
- ▶ La información se guardará y la pantalla volverá al paso 2.

## Revisión de la información de copyright

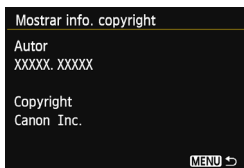

Si selecciona [**Mostrar info. copyright**] en el paso 2 de la página anterior, podrá revisar la información de [**Autor**] y [**Copyright**] escrita.

## Borrado de la información de copyright

Si selecciona [**Borrar info. de copyright**] en el paso 2 de la página anterior, puede borrar la información de [**Autor**] y [**Copyright**].



También puede establecer o revisar la información de copyright con EOS Utility (software suministrado, p. 392).

## MENU Ajuste del espacio de color ☆

La gama de colores reproducibles se denomina espacio de color. Con esta cámara puede ajustar el espacio de color en sRGB o Adobe RGB para las imágenes captadas. Se recomienda sRGB para las tomas normales.

En modos de la zona básica, sRGB se ajustará automáticamente.

### 1 Seleccione [Espacio color].

- Bajo la ficha [CAM3], seleccione [Espacio color] y, a continuación, presione <SET>.

### 2 Ajuste el espacio de color deseado.

- Seleccione [sRGB] o [Adobe RGB] y, a continuación, presione <SET>.

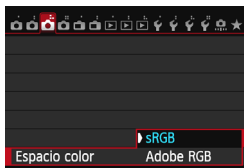

## Acerca de Adobe RGB

Este espacio de color se utiliza principalmente para la impresión comercial y otros usos industriales. Este ajuste no se recomienda para usuarios sin conocimientos sobre procesamiento de imágenes, Adobe RGB y Regla de diseño para sistema de archivo de cámara 2.0 (Exif 2.21 o superior). La imagen parecerá muy atenuada en el entorno sRGB de un ordenador y con impresoras que no sean compatibles con la Regla de diseño para sistema de archivo de cámara 2.0 (Exif 2.21 o superior). En consecuencia, será necesario procesar posteriormente las imágenes mediante software para ordenador.



- Si la foto captada se tomó con el espacio de color Adobe RGB, el primer carácter del nombre de archivo será un guión bajo “\_”.
- El perfil ICC no se adjunta. Para ver explicaciones sobre el perfil ICC, consulte las Instrucciones de Digital Photo Professional (p. 395).

# 5

## Operaciones avanzadas

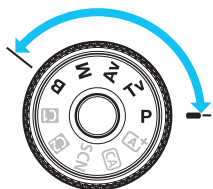

En los modos de la zona creativa, puede ajustar la velocidad de obturación y/o la apertura para ajustar la exposición que desee. Cambiando los ajustes de la cámara puede obtener diversos resultados.

- El icono ☆ de la esquina superior derecha del título de la página indica que la función sólo está disponible en los modos de la zona creativa (**P/Tv/Av/M/B**).
- Si presiona el disparador hasta la mitad y lo suelta, los valores de exposición continuarán mostrándose en el visor y en el panel LCD durante 4 seg. (ⓘ4).
- Para ver las funciones ajustables en cada modo de disparo, consulte la página 342.



Ajuste el conmutador <LOCK> a la izquierda.

## P: AE programada

La cámara ajusta automáticamente la velocidad de obturación y la apertura para ajustarse a la luminosidad del motivo. Esta función se denomina AE programada.

\* <P> significa "Program" (programa).

\* AE significa "Auto Exposure" (exposición automática).



### 1 Ajuste el dial de modo en <P>.



### 2 Enfoque el motivo.

- Mire por el visor y sitúe el motivo de modo que esté cubierto por el punto AF seleccionado. Después presione el disparador hasta la mitad.
- ▶ El punto AF que obtiene el enfoque parpadea en rojo, y la luz de confirmación de enfoque <●> de la parte inferior derecha del visor se ilumina (en el modo AF foto a foto).
- ▶ La velocidad de obturación y la apertura se ajustarán automáticamente y se mostrarán en el visor y en el panel LCD.



### 3 Compruebe la información del visor.

- Si las indicaciones de velocidad de obturación y de apertura no parpadean, la exposición es estándar.

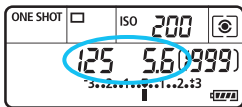

### 4 Tome la fotografía.

- Encuadre la toma y presione el disparador hasta el fondo.



- Si parpadean la velocidad de obturación “30” y el número f/ inferior, es señal de subexposición. Incremente la sensibilidad ISO o utilice el flash.



- Si parpadean la velocidad de obturación “4000” y el número f/ superior, es señal de sobreexposición. Reduzca la sensibilidad ISO o utilice un filtro ND (se vende por separado) para disminuir la cantidad de luz que entra en el objetivo.



### Diferencias entre modos <P> y <A+>

En el modo <A+>, muchas funciones tales como la operación AF y el modo de medición se ajustan automáticamente para evitar fotografías estropeadas. Las funciones que puede ajustar están limitadas. Con el modo <P>, solamente se ajusta automáticamente la velocidad de obturación y la abertura. Puede ajustar libremente la operación AF, el modo de medición y otras funciones (p. 342).

### Acerca del cambio de programa

- En el modo AE programada, puede cambiar libremente la combinación de velocidad de obturación y abertura (Programa) establecida automáticamente por la cámara al tiempo que mantiene la misma exposición. Esta técnica se denomina cambio de programa.
- Para cambiar de programa, presione el disparador hasta la mitad y gire el dial <A+> hasta que aparezca la velocidad de obturación o la abertura deseada.
- El cambio de programa se cancela automáticamente después de tomar la fotografía.
- No es posible usar el cambio de programa con flash.

## Tv: AE con prioridad a la velocidad de obturación

En este modo, el usuario ajusta la velocidad de obturación y la cámara ajusta automáticamente la abertura para obtener la exposición estándar adecuada a la luminosidad del motivo. Esta función se denomina AE con prioridad a la velocidad de obturación. Una velocidad de obturación más rápida puede congelar la acción o un motivo en movimiento. O bien, una velocidad de obturación más lenta puede crear un efecto de difuminado, dando la impresión de movimiento. \* <Tv> significa "Time value" (valor de tiempo).



Movimiento difuminado



Acción congelada

(Velocidad de obturación lenta: 1/30 seg.) (Velocidad de obturación rápida: 1/2000 seg.)



### 1 Ajuste el dial de modo en <Tv>.

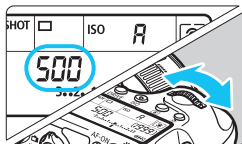

### 2 Ajuste la velocidad de obturación deseada.

- Mientras observa el panel LCD, gire el dial <img alt="gear icon" data-bbox="550 655 585 675"/>.

### 3 Enfoque el motivo.

- Presione el disparador hasta la mitad.
- ▶ La abertura se ajusta automáticamente.



### 4 Compruebe la indicación del visor y tome la fotografía.

- Si la abertura no parpadea, se obtendrá una exposición estándar.





- Si parpadea el número f/ inferior, es señal de subexposición.  
Gire el dial <img alt="Sun icon" data-bbox="475 148 525 168"/> para ajustar una velocidad de obturación más lenta hasta que la abertura deje de parpadear, o ajuste una sensibilidad ISO superior.



- Si parpadea el número f/ superior, es señal de sobreexposición.  
Gire el dial <img alt="Sun icon" data-bbox="475 271 525 291"/> para ajustar una velocidad de obturación más rápida hasta que la abertura deje de parpadear, o ajuste una sensibilidad ISO inferior.



### Indicación de la velocidad de obturación

Las velocidades de obturación de “4000” a “4” indican el denominador de la fracción de la velocidad de obturación. Por ejemplo, “125” indica 1/125 seg. Además, “0”5” indica 0,5 seg. y “15” es 15 seg.

## Av: AE con prioridad a la abertura

En este modo, el usuario ajusta la abertura que desee y la cámara ajusta automáticamente la velocidad de obturación para obtener la exposición estándar correspondiente a la luminosidad del motivo. Esta función se denomina AE con prioridad a la abertura. Un número  $f/$  mayor (orificio de abertura menor) hace que una mayor proporción del primer plano y del fondo caigan dentro de un enfoque aceptable. Por el contrario, un número  $f/$  menor (orificio de abertura mayor) hace que una menor proporción del primer plano y del fondo caigan dentro del enfoque aceptable.

\* <Av> significa "Aperture value" (valor de abertura).

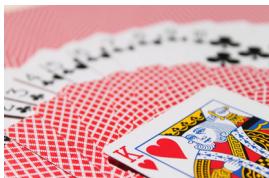

Fondo difuminado



Primer plano y fondo nítidos

(Con un número de abertura  $f/$  menor:  $f/5,6$ ) (Con un número de abertura  $f/$  mayor:  $f/32$ )



### 1 Ajuste el dial de modo en <Av>.

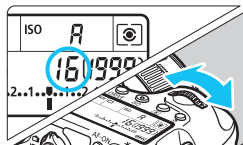

### 2 Ajuste la abertura que desee.

- Mientras observa el panel LCD, gire el dial < >.

### 3 Enfoque el motivo.

- Presione el disparador hasta la mitad.
- ▶ La velocidad de obturación se ajusta automáticamente.



### 4 Compruebe la indicación del visor y tome la fotografía.

- Si la velocidad de obturación no parpadea, se obtendrá una exposición estándar.



- Si parpadea la velocidad de obturación "30", es señal de subexposición. Gire el dial <img alt="Dial icon" data-bbox="475 145 505 165"/> para ajustar una abertura mayor (número f/ menor) hasta que deje de parpadear la velocidad de obturación, o ajuste una sensibilidad ISO superior.
- Si parpadea la velocidad de obturación "4000", es señal de sobreexposición. Gire el dial <img alt="Dial icon" data-bbox="475 235 505 255"/> para ajustar una abertura menor (número f/ de abertura mayor) hasta que deje de parpadear la velocidad de obturación, o ajuste una sensibilidad ISO inferior.



### Indicación de abertura

Cuanto mayor sea el número f/, menor será la abertura. Las aberturas indicadas variarán en función del objetivo. Si no hay ningún objetivo montado en la cámara, se mostrará "00" como abertura.

## Previsualización de la profundidad de campo <sup>☆</sup>

La abertura (diafragma) cambia sólo en el momento en que se toma la fotografía. El resto del tiempo, el diafragma permanece totalmente abierto. En consecuencia, cuando observe una escena a través del visor o en el monitor LCD, la profundidad de campo parecerá escasa.

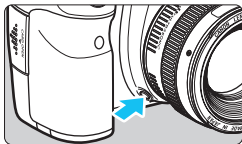

Presione el botón de previsualización de la profundidad de campo para cerrar el diafragma del objetivo hasta el ajuste de abertura actual, y compruebe la profundidad de campo (intervalo de enfoque aceptable).



- Un número f/ mayor hace que una mayor proporción del primer plano y del fondo caigan dentro de un enfoque aceptable. No obstante, el visor se verá más oscuro.
- El efecto de profundidad de campo puede verse claramente en la imagen de Visión en Directo cambiando la abertura y presionando el botón de previsualización de la profundidad de campo (p. 180).
- La exposición se bloqueará (bloqueo AE) cuando se presione el botón de previsualización de la profundidad de campo.

# M: Exposición manual

En este modo puede ajustar la velocidad de obturación y la abertura según desee. Para determinar la exposición, consulte el indicador del nivel de exposición en el visor o utilice un fotómetro disponible en el mercado. Este método se denomina exposición manual.

\* <M> significa "Manual".



**1 Ajuste el dial de modo en <M>.**

**2 Ajuste la sensibilidad ISO (p. 106).**



**3 Ajuste la velocidad de obturación y la abertura.**

- Para ajustar la velocidad de obturación, gire el dial < >.
- Para ajustar la abertura, gire el dial < >.
- Si no se puede ajustar, ajuste el conmutador <LOCK▶> a la izquierda y, a continuación, gire el dial < > o < >.

Índice de exposición estándar



Marca del nivel de exposición

**4 Enfoque el motivo.**

- Presione el disparador hasta la mitad.
- ▶ En el visor y en el panel LCD aparece el ajuste de la exposición.
- La marca del nivel de exposición < > indica a qué distancia del nivel de exposición estándar se encuentra el nivel de exposición actual.



**5 Ajuste la exposición y tome la fotografía.**

- Compruebe el indicador del nivel de exposición y ajuste la velocidad de obturación y la abertura deseadas.
- Si el nivel de exposición supera  $\pm 3$  puntos, el extremo del indicador del nivel de exposición mostrará < ◀ > o < ▶ >.

⚠ Si se ajusta ISO Auto, el ajuste de sensibilidad ISO cambiará para adecuarse a la velocidad de obturación y la abertura, y obtener una exposición estándar. En consecuencia, es posible que no obtenga el efecto de exposición deseado.



- En [**3: Luminosidad Automática**], si se quita la marca de verificación <✓> de [**Desact. en modos M o B**], se puede ajustar Luminosidad Automática en los modos <M> y <B> (p. 125).
- Cuando se ajusta ISO Auto, se puede presionar el botón <★> para bloquear la sensibilidad ISO.
- Si presiona el botón <★> y recompone la imagen, podrá ver la diferencia de nivel de exposición en el indicador de nivel de exposición (p. 22, 23) comparado con cuando se presionó el botón <★>.

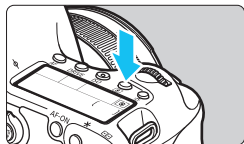

## Selección del modo de medición ☆

Puede seleccionar uno de entre cuatro métodos para medir la luminosidad del motivo. En modos de la zona básica, se ajustará automáticamente la medición evaluativa.



**1** Presione el botón <>. (Ⓞ6)

**2** Seleccione el modo de medición.

- Mientras observa el panel LCD, gire el dial <> o <>.

: **Medición evaluativa**

: **Medición parcial**

: **Medición puntual**

: **Medición promediada con preponderancia central**

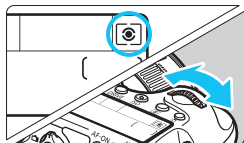

 **Medición evaluativa**

Éste es un modo de medición de uso general, adecuado incluso para motivos a contraluz. La cámara ajusta automáticamente la exposición adecuada para la escena.

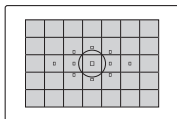

 **Medición parcial**

Es efectiva cuando el fondo es mucho más luminoso que el motivo debido a un contraluz, etc. La medición se promedia al centro cubriendo aprox. un 8,0% del área del visor.

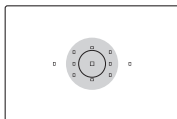

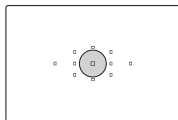



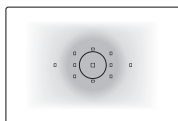

### **Medición puntual**

Este modo se utiliza para medir un punto específico del motivo o de la escena. La medición se promedia al centro cubriendo aprox. el 3,5% del área del visor.



### **Medición promediada con preponderancia central**

La medición da prioridad al centro y, a continuación, realiza un promedio del resto de la escena.

- Con , (Medición evaluativa) el ajuste de exposición se bloqueará cuando se presione el disparador hasta la mitad y se logre enfocar. En los modos de medición  (Parcial),  (Puntual) y  (Promediada ponderada al centro), la exposición se ajusta al tomar la foto. (Presionar el disparador hasta la mitad no bloquea la exposición.)
- Cuando se ajusta <>, se puede mostrar <!> en la esquina inferior izquierda del visor (p. 313).

# Ajuste de la compensación de la exposición ☆

La compensación de la exposición puede aclarar (aumentando la exposición) u oscurecer (reduciendo la exposición) la exposición estándar ajustada por la cámara.

La compensación de la exposición se puede ajustar en los modos de disparo **P/Tv/Av**. Aunque puede ajustar la compensación de la exposición hasta  $\pm 5$  puntos en incrementos de  $1/3$  de punto, el indicador de compensación de la exposición del panel visor y del panel LCD solamente puede mostrar el ajuste hasta  $\pm 3$  puntos. Si desea establecer el ajuste de compensación de la exposición más allá de  $\pm 3$  puntos, debe utilizar la pantalla de control rápido (p. 49) o siga las instrucciones para [**3: Comp. Exp./AEB**] en la página siguiente.

## 1 Compruebe el indicador del nivel de exposición.

- Presione el disparador hasta la mitad ( $\odot/4$ ) y compruebe el indicador del nivel de exposición.

Exposición aumentada para obtener una imagen más luminosa



## 2 Ajuste la cantidad de compensación de la exposición.

- Mientras observa el visor o el panel LCD, gire el dial  $\odot$ .
- Si no se puede ajustar, ajuste el conmutador <LOCK> a la izquierda y, a continuación, gire el dial  $\odot$ .

Exposición reducida para obtener una imagen más oscura



## 3 Tome la fotografía.

- Para cancelar la compensación de la exposición, vuelva a ajustar la cantidad de compensación de la exposición en <◀>.

Si no se ajusta [**3: Luminosidad Automática**] (p. 125) en [**Desactivada**], es posible que la imagen continúe teniendo un aspecto luminoso aunque se haya ajustado una cantidad de compensación de la exposición más oscura.



- La cantidad de compensación de la exposición permanecerá en vigor incluso después de situar el interruptor de alimentación en <OFF>.
- Después de ajustar la cantidad de compensación de la exposición, puede ajustar el conmutador <LOCK> a la derecha para evitar que cambie accidentalmente la cantidad de compensación de la exposición.
- Si la cantidad de compensación de la exposición supera  $\pm 3$  puntos, el extremo del indicador del nivel de exposición mostrará <◀> o <▶>.

## Ahorquillado automático de la exposición (AEB) ☆

Al cambiar automáticamente la velocidad de obturación o la abertura, la cámara ahorquilla la exposición de hasta  $\pm 3$  puntos en incrementos de  $1/3$  de punto para tres tomas sucesivas. Esta función se denomina AEB.

\* AEB significa "Auto Exposure Bracketing" (ahorquillado automático de la exposición).

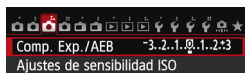

### 1 Seleccione [Comp. Exp./AEB].

- Bajo la ficha , seleccione [Comp. Exp./AEB] y, a continuación, presione  $\langle \text{SET} \rangle$ .



### 2 Ajuste el intervalo AEB.

- Gire el dial  $\langle \text{Dial} \rangle$  para ajustar el intervalo de AEB. Presione la tecla  $\langle \blacktriangleleft \blacktriangleright \rangle$  para ajustar la cantidad de compensación de la exposición.
- Presione  $\langle \text{SET} \rangle$  para establecerlo.
- ▶ Cuando salga del menú, en el panel LCD se mostrará  $\langle \text{AEB} \rangle$  y el intervalo de AEB.

Intervalo AEB

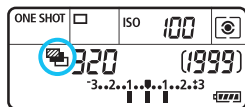

### 3 Tome la fotografía.

- Las tres tomas ahorquilladas se tomarán de acuerdo con el modo de avance ajustado en este orden: exposición estándar, exposición reducida y exposición aumentada.
- AEB no se cancelará automáticamente. Para cancelar AEB, siga el paso 2 para desactivar la visualización del intervalo AEB.

- Durante los disparos con AEB, parpadeará  $\langle * \rangle$  en el visor y  $\langle \text{AEB} \rangle$  en el panel LCD.
- Si se ajusta el modo de avance en  $\langle \square \rangle$  o  $\langle \square^S \rangle$ , presione el disparador tres veces para cada disparo. Cuando se ajuste  $\langle \square \rangle$  o  $\langle \square^S \rangle$  y se mantenga presionado el disparador hasta el fondo, se tomarán tres disparos ahorquillados en serie y, a continuación, la cámara dejará de disparar automáticamente. Cuando se ajusta  $\langle \text{í} \text{í} \text{í} \rangle$  o  $\langle \text{í} \text{í} \text{í}_2 \rangle$ , los tres disparos ahorquillados se toman en serie después de un retardo de 10 seg. o 2 seg.
- Puede ajustar AEB en combinación con la compensación de la exposición.
- Si el intervalo AEB supera  $\pm 3$  puntos, el extremo del indicador del nivel de exposición mostrará  $\langle \blacktriangleleft \rangle$  o  $\langle \blacktriangleright \rangle$ .
- No se puede ajustar AEB para exposiciones "B" ni utilizarlo con [Reduc. ruido multidisparo] o flash.
- El ajuste AEB se cancela automáticamente si se sitúa el interruptor de alimentación en  $\langle \text{OFF} \rangle$  o cuando el flash está listo para disparar.



## ✳ Bloqueo AE ☆

Utilice el bloqueo AE cuando el área de enfoque sea diferente del área de medición de la exposición, o cuando desee hacer varias tomas con el mismo ajuste de exposición. Presione el botón <✳> para bloquear la exposición y, a continuación, recomponga y tome la fotografía. Esta función se denomina bloqueo AE. Resulta útil para motivos a contraluz.

### 1 Enfoque el motivo.

- Presione el disparador hasta la mitad.
- ▶ Aparecerá el ajuste de exposición.

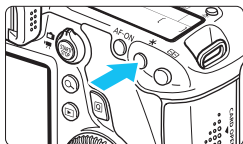

### 2 Presione el botón <✳>. (⊙4)



- ▶ El icono <✳> se ilumina en el visor para indicar que el ajuste de exposición está bloqueado (bloqueo AE).
- Cada vez que se presiona el botón <✳>, se bloquea el ajuste de exposición automática actual.



### 3 Recomponga el encuadre y tome la fotografía.

- Si desea mantener el bloqueo AE y tomar más fotografías, mantenga presionado el botón <✳> y presione el disparador para tomar otra fotografía.

## Efectos del bloqueo AE

Modo de medición (p. 149)	Método de selección del punto AF (p. 94)	
	Selección automática	Selección manual
 *	El bloqueo AE se aplica al punto AF que logra el enfoque.	El bloqueo AE se aplica al punto AF seleccionado.
	El bloqueo AE se aplica al punto AF central.	

\* Cuando el conmutador de modos de enfoque del objetivo está ajustado en <MF>, el bloqueo AE se aplica al punto AF central.

 El bloqueo AE no es posible con exposiciones "B".

## B: Exposiciones “B”

Cuando se ajusta el modo de exposiciones “B”, el obturador permanece abierto mientras se presiona el disparador hasta el fondo y se cierra al soltar el disparador. Esto se denomina exposición “B”. Utilice las exposiciones “B” para escenas nocturnas, fuegos artificiales, objetos astronómicos y otros motivos que requieran exposiciones largas.



### 1 Ajuste el dial de modo en <B>.

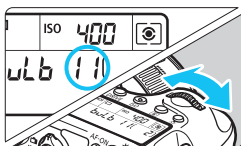

### 2 Ajuste la abertura que desee.

- Mientras observa el panel LCD, gire el dial <☀> o <☀>.

### 3 Tome la fotografía.

- La exposición continuará mientras mantenga el disparador presionado hasta el fondo.
- ▶ El tiempo de exposición transcurrido se mostrará en el panel LCD.

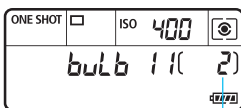

Tiempo de exposición transcurrido

- Las exposiciones largas producen más ruido que las normales.
- Si se ajusta ISO Auto, el ajuste de sensibilidad ISO será de ISO 400 (p. 108).
- No apunte la cámara hacia fuentes de luz intensa, como el sol durante un día soleado o una fuente de luz artificial intensa. Si lo hace, puede dañar el sensor de imagen o los componentes internos de la cámara.

- Cuando [📷4: Red. ruido en largas expo.] se ajusta en [Auto] o [Activar], se puede reducir el ruido generado por la larga exposición (p. 128).
- Para las exposiciones “B”, se recomienda utilizar un trípode y el teleconmutador RS-80N3 (se vende por separado) o el control remoto con temporizador TC-80N3 (se vende por separado) (p. 167).
- También puede usar un control remoto (se vende por separado, p. 167) para las exposiciones “B”. Cuando presione el botón de transmisión del control remoto, la exposición “B” se iniciará inmediatamente o 2 segundos más tarde. Presione de nuevo el botón para detener la exposición “B”.

# HDR : Disparo HDR (High Dynamic Range, Alto rango dinámico) ☆

Puede tomar imágenes que conserven un amplio rango tonal, donde el detalle de las altas luces y de las sombras se perdería de otra manera. El disparo HDR es eficaz para fotografía de paisajes y bodegones.

**Con el disparo HDR, se toman tres imágenes con diferentes exposiciones (exposición estándar, subexposición y sobreexposición) para cada fotografía y, a continuación, se combinan automáticamente. La imagen HDR se graba como una imagen JPEG.**

## Disparo HDR

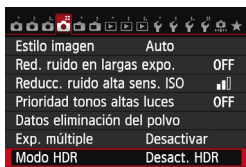

### 1 Seleccione [Modo HDR].

- Bajo la ficha [📷4], seleccione [Modo HDR] y, a continuación, presione <SET>.
- ▶ Aparece la pantalla del modo HDR.

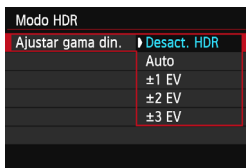

### 2 Ajuste [Ajustar gama din.].

- Seleccione el ajuste de rango dinámico que desee y, a continuación, presione <SET>.
- Si se selecciona [Auto], el rango dinámico se ajustará automáticamente en función del rango tonal global de la imagen.
- Cuanto más alto sea el número, más amplio será el rango dinámico.
- Para salir del disparo HDR, seleccione [Desact. HDR].



- Sólo se guardará la imagen HDR combinada. Las tres imágenes utilizadas para producir la imagen HDR combinada no se guardarán.
- No se puede seleccionar RAW ni RAW+JPEG. No se puede ajustar el modo HDR si se ajusta RAW o RAW+JPEG.
- Si ajusta AEB, ahorquillado del balance de blancos, reducción de ruido multidisparo o exposiciones múltiples, o si toma exposiciones "B" o graba un vídeo, no se podrá ajustar el modo HDR.
- El flash no se disparará durante el disparo HDR.

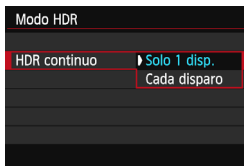

### 3 Ajuste [HDR continuo].

- Seleccione [**Solo 1 disp.**] o [**Cada disparo**] y, a continuación, presione < (SET) >.
- Con [**Solo 1 disp.**], el disparo HDR se cancelará automáticamente una vez que termine el disparo.
- Con [**Cada disparo**], el disparo HDR continúa hasta que el ajuste del paso 2 se establece en [**Desact. HDR**].

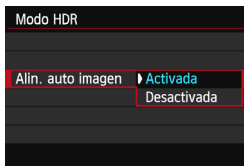

### 4 Ajuste [Alin. auto imagen].

- Para disparar sosteniendo la cámara en la mano, seleccione [**Activada**]. Cuando utilice un trípode, seleccione [**Desactivada**]. A continuación, presione < (SET) >.

### 5 Tome la fotografía.

- El disparo HDR es posible cuando se dispara a través del visor y con el disparo con Visión en Directo.
- ▶ <**HDR**> se mostrará en el panel LCD.
- Cuando presione el disparador hasta el fondo se captarán tres imágenes consecutivas, y la imagen HDR se grabará en la tarjeta.



- Si fotografía un motivo en movimiento, el movimiento del motivo dejará una estela de imágenes.
- Para evitar trepidaciones, se puede ajustar una sensibilidad ISO más alta de lo habitual.
- El disparo HDR no es posible con ampliación ISO. (El disparo HDR es posible dentro de la gama ISO 100 - 25600.)
- Cuando tome imágenes HDR con **[Alin. auto imagen]** ajustada en **[Activada]**, no se anexará a la imagen información de representación del punto AF (p. 240) ni datos de eliminación del polvo (p. 281).
- Si se ajusta **[Alin. auto imagen]** en **[Activada]** y la imagen HDR se toma sosteniendo la cámara con la mano, los bordes de las fotografías se recortarán, reduciendo ligeramente la resolución. Además, si no es posible alinear correctamente las imágenes debido a la trepidación de la cámara, es posible que la alineación automática de imágenes no tenga efecto. Tenga en cuenta que, cuando dispare con ajustes de exposición demasiado luminosos u oscuros, puede que la alineación automática de imágenes no funcione correctamente.
- Si realiza el disparo HDR sosteniendo la cámara con la mano mientras **[Alin. auto imagen]** está ajustada en **[Desactivada]**, es posible que las 3 imágenes no se alineen correctamente y que el efecto HDR sea mínimo. En tal caso, es recomendable utilizar un trípode.
- Puede que la alineación de imágenes no funcione correctamente con patrones repetitivos (cuadrículas, bandas, etc.) o con imágenes planas, con un único tono.
- Es posible que la gradación de color del cielo o de las paredes blancas no se reproduzca correctamente. Puede que aparezcan colores irregulares o ruido.
- El disparo HDR bajo iluminación fluorescente o LED puede tener como resultado una reproducción poco natural del color de las áreas iluminadas.
- Dado que en los disparos HDR se combinan imágenes, la grabación de la imagen HDR en la tarjeta tardará más que cuando se dispara normalmente. Durante el procesado de las imágenes, se mostrará "buSY" en el visor y en el panel LCD, y no podrá tomar otra fotografía hasta que se complete el procesado.
- En el modo HDR, no se pueden ajustar las opciones que aparecen en gris en el menú de la cámara. Tenga en cuenta que, cuando ajuste el modo HDR, la Luminosidad Automática, la prioridad a tonos de altas luces y la simulación de exposición se ajustarán en **[Desactivada]** antes de disparar.

# Exposiciones múltiples ☆

Puede tomar de dos a nueve exposiciones para combinarlas en una imagen. Si toma imágenes de exposición múltiple mediante el disparo con Visión en Directo (p. 179), podrá ver cómo se combina cada exposición mientras dispara.

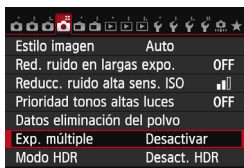

## 1 Seleccione [Exp. múltiple].

- Bajo la ficha [4], seleccione [Exp. múltiple] y, a continuación, presione <SET>.
- ▶ Aparecerá la pantalla de ajuste de exposición múltiple.

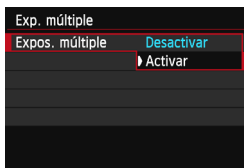

## 2 Ajuste [Expos. múltiple].

- Seleccione [Activar] y, a continuación, presione <SET>.
- Para salir de las exposiciones múltiples, seleccione [Desactivar].

- Durante los disparos en serie, la velocidad de los disparos en serie se reducirá mucho.
- Si ajusta el ahorquillado del balance de blancos, Reducción de ruido multidisparo, el modo HDR, o graba un vídeo, no podrá ajustar el disparo con exposición múltiple.
- Cuando se utiliza la función Wi-Fi, no se puede ajustar el disparo con exposición múltiple.
- Durante el disparo con exposición múltiple, la Luminosidad Automática, la prioridad a tonos de altas luces, la corrección de la aberración cromática se desactivarán.
- La calidad de grabación de imagen, la sensibilidad ISO, el estilo de imagen, la reducción de ruido de alta sensibilidad ISO y el espacio de color, etc. que se ajusten para la primera exposición única se ajustarán también para las exposiciones subsiguientes.
- Si el estilo de imagen es [Auto], se ajustará el estilo de imagen [Normal] para el disparo.



### 3 Ajuste [Ctrl exp múltiple].

- Seleccione el método de control de exposición múltiple que desee y, a continuación, presione <SET>.

#### ● Aditiva

La exposición de cada exposición única se añade acumulativamente. Sobre la base del [Nº exposiciones], ajuste una compensación de la exposición negativa. Consulte la guía básica que se ofrece a continuación para ajustar una compensación de la exposición negativa.

#### Guía de ajuste de la compensación de la exposición para exposiciones múltiples

Dos exposiciones: -1 punto, tres exposiciones: -1,5 puntos, cuatro exposiciones: -2 puntos

ⓘ Si se ajusta [Aditiva], puede que la imagen que se muestra durante el disparo parezca tener ruido. No obstante, cuando termine de tomar el número ajustado de exposiciones, se aplicará la reducción de ruido y la imagen de exposición múltiple final mostrará menos ruido.

#### ● Media

Sobre la base del [Nº exposiciones], al tomar exposiciones múltiples se ajusta automáticamente una compensación de la exposición negativa. Si toma exposiciones múltiples de la misma escena, se controlará automáticamente la exposición del fondo del motivo para obtener una exposición estándar. Si desea cambiar la exposición de cada exposición única, seleccione [Aditiva].

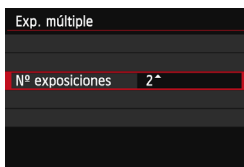

### 4 Ajuste [Nº exposiciones].

- Presione la tecla <▲▼> para seleccionar el número de exposiciones y, a continuación, presione <SET>.
- Puede ajustar de 2 a 9 exposiciones.

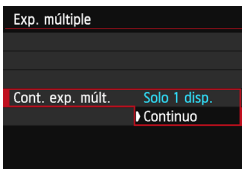

## 5 Ajuste [Cont. exp. múlt.].

- Seleccione [**Solo 1 disp.**] o [**Continuo**] y, a continuación, presione <SET>.
- Con [**Solo 1 disp.**], el disparo con exposición múltiple se cancelará automáticamente una vez que termine el disparo.
- Con [**Continuo**], el disparo con exposición múltiple continúa hasta que el ajuste del paso 2 se establece en [**Desactivar**].



Número restante de exposiciones

## 6 Tome la primera exposición.

- ▶ Se mostrará la imagen captada.
- ▶ El icono <CAM> parpadeará.
- El número de exposiciones restantes se muestra entre corchetes [ ] en el visor o en la pantalla.
- Si presiona el botón <▶> podrá ver la imagen captada (p. 163).

## 7 Tome las exposiciones subsiguientes.

- ▶ Las imágenes captadas se mostrarán superpuestas sobre las imágenes anteriores.
- Con el disparo con Visión en Directo, se mostrarán las imágenes de exposición múltiple combinadas hasta el momento. Si presiona el botón <INFO.>, puede mostrar sólo la imagen de Visión en Directo.
- Después de tomar el número ajustado de exposiciones, el disparo con exposición múltiple se cancelará. Con el disparo continuo, cuando termine de tomar el número ajustado de exposiciones manteniendo presionado el disparador, el disparo se detendrá.





- Sólo se guardará la imagen de exposición múltiple combinada. Las imágenes tomadas en los pasos 6 y 7 para la imagen de exposición múltiple no se guardarán.
- Con exposiciones múltiples, cuantas más exposiciones haya más evidentes serán el ruido, los colores irregulares y las bandas. Además, dado que el ruido aumenta con sensibilidades ISO más altas, se recomienda disparar con sensibilidades ISO bajas.
- Si se ajusta **[Aditiva]**, el procesado de imagen después de tomar las exposiciones múltiples tardará algún tiempo. (La lámpara de acceso se iluminará durante más tiempo del habitual.)
- Si dispara con Visión en Directo mientras se ha ajustado **[Aditiva]**, la función de Visión en Directo se detendrá automáticamente cuando finalice el disparo con exposición múltiple.
- En el paso 7, el brillo y el ruido de la imagen de exposición múltiple que se muestran durante el disparo con Visión en Directo serán diferentes de la imagen final de exposición múltiple grabada.
- Si se ajusta el interruptor de alimentación en <OFF> o se sustituye la batería después de establecer los ajustes de exposición múltiple, el disparo con exposición múltiple se cancelará.
- Si cambia el modo de disparo a un modo de la zona básica o <C1/C2> mientras se dispara, el disparo con exposición múltiple finalizará.
- Cuando se ajuste la exposición múltiple o mientras tome exposiciones múltiples no podrá utilizar las funciones que aparecen en gris en el menú de la cámara.
- Si conecta la cámara a un ordenador o a una impresora, no podrá disparar con exposición múltiple.



Puede presionar el botón <▶> para ver las exposiciones múltiples tomadas hasta el momento o eliminar la última exposición única (p. 163).

## Combinación de exposiciones múltiples con una imagen grabada en la tarjeta

Puede seleccionar una imagen grabada en la tarjeta como la primera exposición única. El original de la imagen seleccionada permanecerá intacto.

**Sólo puede seleccionar imágenes RAW.** No puede seleccionar imágenes **M RAW/S RAW** o JPEG.

Exp. múltiple	
Expos. múltiple	Activar
Ctrl exp múltiple	Aditiva
Nº exposiciones	3
Cont. exp. múlt.	Solo 1 disp.
<b>Selec. imag. para exp. múltiple</b>	
Desel. img.	MENU ↵

### 1 Seleccione [Selec. imag. para exp. múltiple].

- Seleccione [Selec. imag. para exp. múltiple] y, a continuación, presione < (SET) >.

▶ Se mostrarán las imágenes de la tarjeta.

### 2 Seleccione una imagen.

- Gire el dial < (ZOOM) > para seleccionar la imagen que se utilizará como primera exposición única y, a continuación, presione < (SET) >.

- Seleccione [OK].

▶ En la parte inferior de la pantalla se mostrará el número de archivo de la imagen seleccionada.

### 3 Tome la fotografía.

- Cuando seleccione la primera imagen, el número de exposiciones restantes ajustado con [Nº exposiciones] se reducirá en 1. Por ejemplo, si [Nº exposiciones] es 3, puede tomar dos exposiciones.

- Las imágenes tomadas con la prioridad a tonos de altas luces ajustada en [Activada] y las imágenes cuyo formato no sea 3:2 (p. 188) no se pueden seleccionar como la primera exposición única.
- La Luminosidad Automática, la corrección de la iluminación periférica y la corrección de la aberración cromática se desactivarán, independientemente de los ajustes de la imagen RAW seleccionada como primera exposición única.
- La sensibilidad ISO, el estilo de imagen, la reducción de ruido de alta sensibilidad ISO y el espacio de color, etc. que se ajusten para la primera imagen RAW se ajustarán también para las imágenes subsiguientes.
- Si el estilo de imagen de la primera imagen RAW es [Auto], se ajustará el estilo de imagen [Normal] para las subsiguientes imágenes.
- No se puede seleccionar una imagen tomada con otra cámara.



- También puede seleccionar una imagen **RAW** de exposición múltiple como la primera exposición única.
- Si selecciona [**Desel. img.**], la imagen seleccionada se cancelará.

## Examen y eliminación de exposiciones múltiples durante el disparo



Antes de terminar de tomar el número de exposiciones ajustado, puede presionar el botón <[▶]> para ver la imagen de exposición múltiple combinada hasta el momento. Puede examinar qué aspecto tiene, así como la exposición.

Si presiona el botón <[⏏]>, se mostrarán las operaciones posibles durante el disparo con exposiciones múltiples.

Operaciones	Descripción
↶ Volver a la pantalla anterior	Las operaciones desaparecerán, y aparecerá de nuevo la pantalla de antes de presionar el botón <[⏏]>.
🗑️ Deshacer última imagen	Elimina la última imagen tomada (tome otra imagen). El número de exposiciones restantes se incrementará en 1.
📁 Guardar y salir	Las imágenes tomadas hasta el momento se combinarán y se guardarán como una imagen de exposición múltiple.
🚪 Salir sin guardar	El disparo con exposición múltiple finalizará sin guardar las imágenes tomadas.



Durante el disparo con exposición múltiple, sólo se pueden reproducir imágenes de exposición múltiple.

## ? Preguntas frecuentes

- **¿Hay alguna restricción sobre la calidad de grabación de las imágenes?**

Se pueden seleccionar todos los ajustes de calidad de grabación de las imágenes JPEG. Si se ajusta **M RAW** o **S RAW**, la exposición múltiple combinada será una imagen **RAW**.

Ajuste de la calidad de grabación de la imagen	Exposición múltiple combinada
JPEG	JPEG
RAW	RAW
M RAW / S RAW	RAW
RAW +JPEG	RAW +JPEG
M RAW / S RAW +JPEG	RAW +JPEG

- **¿Puedo combinar imágenes grabadas en la tarjeta?**

Con [**Selec. imag. para exp. múltiple**], puede seleccionar la primera exposición única entre las imágenes grabadas en la tarjeta (p. 162). Tenga en cuenta que no es posible combinar múltiples imágenes ya grabadas en la tarjeta.

- **¿Es posible realizar exposiciones múltiples con el disparo con Visión en Directo?**

También es posible tomar exposiciones múltiples con el disparo con Visión en Directo (p. 179). Tenga en cuenta que [**1: Formato**] se fijará en [**3:2**].

- **¿Tendrá efecto la desconexión automática durante el disparo con exposición múltiple?**

Siempre que [**2: Descon. auto**] no se ajuste en [**Desactivada**], la alimentación se apagará automáticamente después de 30 minutos de inactividad. Si tiene efecto la desconexión automática, el disparo con exposición múltiple finalizará, y los ajustes de exposición múltiple se cancelarán.

Antes de iniciar el disparo con exposición múltiple, la desconexión automática tendrá efecto según lo ajustado con la cámara, y los ajustes de exposición múltiple se cancelarán.

## Bloqueo del espejo <sup>☆</sup>

Aunque el uso del autodesparador o del disparador a distancia puede evitar las trepidaciones, el uso del bloqueo del espejo para evitar vibraciones de la cámara (impacto del espejo) puede ser también útil cuando se utiliza un superteleobjetivo o cuando se fotografían primeros planos (fotografía macro).

### 1 Ajuste [Bloqueo del espejo] en [Activado].

- Bajo la ficha  [2], seleccione [Bloqueo del espejo] y, a continuación, presione <SET>.
- Seleccione [Activado] y, a continuación, presione <SET>.

### 2 Enfoque el motivo y, a continuación, presione el disparador hasta el fondo.

- ▶ El espejo se levantará.

### 3 Presione otra vez el disparador hasta el fondo.

- ▶ Se toma la fotografía y el espejo vuelve a bajar.

- En situaciones de alta luminosidad, por ejemplo, a la orilla del mar o en pistas de esquí en un día soleado, debe tomar la fotografía rápidamente después del bloqueo del espejo.
- No apunte hacia el sol con la cámara. El calor del sol puede reseca y dañar las cortinillas del obturador.
- Si utiliza el autodesparador y la exposición "B" en combinación con un bloqueo del espejo, mantenga presionado el disparador hasta el fondo (tiempo de retardo del autodesparador + tiempo de exposición "B"). Si suelta el disparador durante la cuenta atrás del autodesparador, se oirá un sonido de disparo pero no se tomará ninguna fotografía.
- Durante el bloqueo del espejo, los ajustes de funciones de disparo y las operaciones de menú, etc., se desactivan.

- Aunque se ajuste el modo de avance en disparo continuo, solamente se puede tomar una fotografía.
- También puede utilizar el autodesparador con el bloqueo del espejo.
- Si pasan 30 segundos después del bloqueo del espejo, volverá a bajar automáticamente. El espejo se vuelve a bloquear al presionar de nuevo el disparador hasta el fondo.
- Para el bloqueo del espejo, se recomienda utilizar un trípode y el teleconmutador RS-80N3 (se vende por separado) o el mando a distancia del temporizador TC-80N3 (se vende por separado) (p. 167).
- También puede usar un control remoto (se vende por separado, p. 167). Se recomienda ajustar el control remoto con un retardo de 2 segundos.

## Utilización de la tapa del ocular

Cuando utilice el autodesparador, la exposición "B" o el disparador a distancia y no mire por el visor, la luz parásita que entre por el visor puede provocar que la imagen aparezca oscura. Para evitarlo, utilice la tapa del ocular (p. 27) que está montada en la correa de la cámara. Durante el disparo con Visión en Directo y la grabación de vídeo, no es necesario colocar la tapa del ocular.

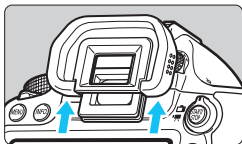

### 1 Desmonte el marco del ocular.

- Empuje la base del marco del ocular para desmontarlo.

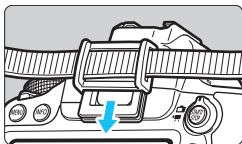

### 2 Coloque la tapa del ocular.

- Deslice la tapa del ocular en la ranura correspondiente para fijarla.
- Después de tomar la foto, retire la tapa del ocular y coloque el ocular deslizándolo en la ranura del ocular.

## Utilización del disparador a distancia

Puede conectar a la cámara el teleconmutador RS-80N3, el control remoto con temporizador TC-80N3 (ambos se venden por separado), o cualquier accesorio EOS equipado con un terminal de tipo N3 para disparar (p. 354).

Para manejar el accesorio, consulte su manual de instrucciones.

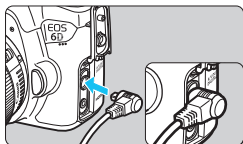

### 1 Abra la tapa de terminales.

### 2 Conecte la clavija al terminal de disparador remoto.

- Conecte la clavija como se muestra en la ilustración.
- Para desconectar la clavija, sujete la parte plateada y tire de ella.

## Disparo con control remoto



Con el control remoto RC-6 (se vende por separado), puede disparar de forma remota hasta aprox. 5 metros/ 16,4 pies de la cámara. Puede disparar inmediatamente o utilizar un retardo de 2 seg. También puede utilizar el control remoto RC-1 y RC-5.

### 1 Enfoque el motivo.

### 2 Sitúe el conmutador de modos de enfoque del objetivo en <MF>.

- También puede disparar con <AF>.

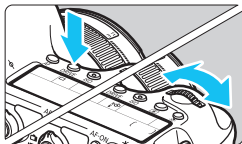

**3** Presione el botón <DRIVE>. (Ⓜ6)

**4** Seleccione el autodisparador.

- Observe el panel LCD y gire el dial <Ⓜ6> para seleccionar <Ⓜ6> o <Ⓜ6 2>.

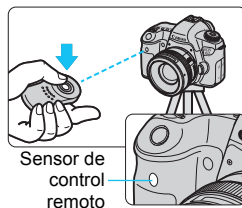
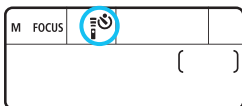

**5** Presione el botón de transmisión del control remoto.

- Apunte el control remoto hacia el sensor de control remoto de la cámara y presione el botón de transmisión.
- ▶ La lámpara del autodisparador se ilumina y se toma la fotografía.

Una luz fluorescente o LED puede provocar que la cámara funcione de manera incorrecta, disparando el obturador involuntariamente. Procure mantener la cámara lejos de tales fuentes de luz.

También es posible el disparo con control remoto con dispositivos tales como un flash Speedlite serie EX equipado con una función de disparo remoto.



# 6

## Fotografía con flash

Este capítulo explica cómo disparar con un flash Speedlite serie EX (se vende por separado) dedicado para EOS, o con una unidad de flash que no sea Canon, y cómo ajustar las funciones del flash en la pantalla de menú de la cámara.

## ⚡ Fotografía con flash

### Flashes Speedlite serie EX dedicados para EOS

Un flash Speedlite serie EX (se vende por separado) hace que la fotografía con flash resulte tan fácil como la fotografía normal.

**Para obtener instrucciones detalladas, consulte el manual de instrucciones del flash Speedlite serie EX.** Esta cámara es un modelo de tipo A compatible con todas las funciones de los flashes Speedlite serie EX.

Para ajustar las funciones del flash y las funciones personalizadas del flash con el menú de la cámara, consulte las páginas 172-177.



Flashes Speedlite con montura de zapata



Flashes macro

#### ● Bloqueo FE

Permite obtener una exposición con flash correcta para una parte específica del motivo. Apunte el centro del visor sobre el motivo y, a continuación, presione el botón <✳> de la cámara y tome la fotografía.

#### ● Compensación de la exposición con flash

Al igual que en la compensación de la exposición normal, se puede ajustar la compensación de la exposición con flash. Puede establecer la compensación de la exposición con flash hasta  $\pm 3$  puntos en incrementos de  $1/3$  de punto.

Ajústela con la pantalla de control rápido (p. 49) o la opción **[Ajustes funciones del flash]** de **[M2: Control del flash externo]**. Cuando presione el disparador hasta la mitad, aparecerá el icono <☑> en el visor.

⚠ Si no se ajusta **[M3: Luminosidad Automática]** (p. 125) en **[Desactivada]**, es posible que la imagen continúe teniendo un aspecto luminoso aunque se haya ajustado una cantidad de compensación de la exposición con flash más oscura.

🔦 Si es difícil enfocar con el enfoque automático, es posible que el flash Speedlite externo dedicado para EOS emita automáticamente la luz de ayuda al AF.

## Flashes Canon Speedlite distintos de la serie EX

- Con un flash Speedlite serie EZ/E/EG/ML/TL ajustado en modo de flash automático A-TTL o TTL, el flash solamente puede dispararse a máxima potencia.

Ajuste el modo de disparo de la cámara en <M> (exposición manual) o en <Av> (AE con prioridad a la abertura) y establezca el ajuste de abertura antes de disparar.

- Cuando utilice un flash Speedlite que tenga un modo de flash manual, dispare en el modo de flash manual.

## Utilización de flashes que no son de Canon

### Velocidad de sincronización

La cámara se puede sincronizar con unidades de flash compactas que no sean de Canon a velocidades de 1/180 seg. o inferiores. Con unidades de flash de estudio grandes, debe probar la sincronización del flash antes de disparar con la velocidad de sincronización ajustada entre aprox. 1/60 seg. y 1/30 seg., dado que la duración del flash de tales unidades es mayor que con las unidades de flash compactas y varía en función de los modelos.

### Precauciones para el disparo con Visión en Directo

Si utiliza una unidad de flash que no sea de Canon con el disparo con Visión en Directo, ajuste [📷 2: Disp. VD silenc.] en [Desactivado] (p. 190). El flash no se disparará si se ajusta en [Modo 1] o [Modo 2].



- Si se utiliza la cámara con una unidad de flash o un accesorio de flash específico de otra marca de cámaras, es posible que la cámara no funcione correctamente y que se produzca una avería.
- No monte una unidad de flash de alto voltaje en la zapata para accesorios de la cámara. Puede que no dispare.

## MENU Ajuste del flash ☆

Con un flash Speedlite serie EX que tenga ajustes de función de flash compatibles, puede utilizar la pantalla de menú de la cámara para ajustar las funciones del flash Speedlite y las funciones personalizadas.

**Monte el flash Speedlite en la cámara y enciéndalo antes de iniciar estos ajustes.**

Para ver información detallada sobre las funciones del flash Speedlite, consulte el manual de instrucciones del flash Speedlite.

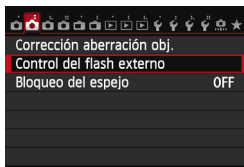

### 1 Seleccione [Control del flash externo].

- Bajo la ficha [2], seleccione [Control del flash externo] y, a continuación, presione <SET>.
- ▶ Aparecerá la pantalla de control del flash Speedlite externo.

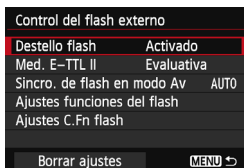

### 2 Seleccione la opción que desee.

- Seleccione la opción de menú que va a ajustar y, a continuación, presione <SET>.

## Destello flash

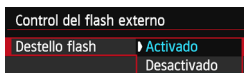

Para activar la fotografía con flash, ajuste [Activado]. Para activar solamente la emisión del destello de la luz de ayuda al AF, ajuste [Desactivado].

## Medición flash E-TTL II

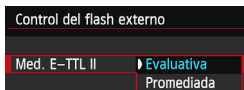

Para exposiciones normales con flash, ajuste esta opción en [Evaluativa]. Si se ajusta [Promediada], la exposición con flash se promediará para toda la escena medida. Puede que sea necesaria la compensación de la exposición con flash. Este ajuste es para usuarios avanzados.

## Sincronización de flash en modo Av

Sincro. de flash en modo Av	
Auto	AUTO
1/180-1/60 seg. automática	1/180 -1/60 A
1/180 seg. (fijo)	1/180
INFO Ayuda	

Puede ajustar la velocidad de sincronización del flash para la fotografía con flash en el modo de prioridad a la abertura AE (**Av**).

- **AUTO: Auto**

La velocidad de sincronización del flash se ajusta automáticamente dentro de un intervalo de 1/180 seg. a 30 seg. para adecuarse a la luminosidad de la escena. También es posible la sincronización de alta velocidad.

- <sup>1/180</sup>/<sub>-1/60</sub> A: **1/180-1/60 seg. automática**

Impide que se ajuste una velocidad de obturación lenta en condiciones de poca luz. Es eficaz para evitar la borrosidad del motivo y la trepidación de la cámara. No obstante, aunque el motivo quedará correctamente expuesto con el flash, es posible que el fondo salga oscuro.

- 1/180: **1/180 seg. (fijo)**

La velocidad de sincronización del flash se fija en 1/180 seg. Esto evita mejor la borrosidad del motivo y la trepidación de la cámara que con [1/180-1/60 seg. automática]. Sin embargo, con poca luz, el fondo del motivo saldrá más oscuro que con [1/180-1/60 seg. automática].



Si se ha ajustado [1/180-1/60 seg. automática] o [1/180 seg. (fijo)], la sincronización de alta velocidad no es posible en el modo <Av>.

## Ajuste funciones del flash

En la pantalla, las funciones ajustables y lo que se muestra serán diferentes en función del flash Speedlite, el modo de flash actual, los ajustes de las funciones personalizadas del flash, etc.

Para ver información detallada sobre las funciones del flash Speedlite, consulte el manual de instrucciones del flash Speedlite.

### Ejemplo de pantalla



#### ● Modo de flash

Puede seleccionar el modo de flash adecuado para la fotografía con flash que desee.

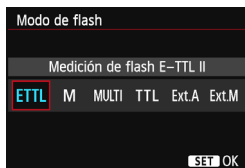

[**Medición de flash E-TTL II**] es el modo estándar de los flashes Speedlite serie EX para el disparo con flash automático. El modo [**Flash manual**] es para que usted realice sus propios ajustes de [**Nivel de potencia del flash**] del flash Speedlite.

Para otros modos de flash, consulte el manual de instrucciones del flash Speedlite.

## ● Funciones inalámbricas

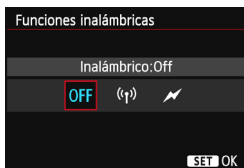

Se puede disparar con flash inalámbrico (múltiple) con transmisión óptica o por radio. Para ver información detallada sobre el flash inalámbrico, consulte el manual de instrucciones del flash Speedlite.

## ● Zoom del flash (cobertura del flash)



Con los flashes Speedlite que tienen cabeza de flash con zoom se puede ajustar la cobertura del flash.

Normalmente, ajuste esta opción en **[AUTO]** para que la cámara ajuste automáticamente la cobertura del flash de modo que coincida con la longitud focal del objetivo.

## ● Sincronización del obturador

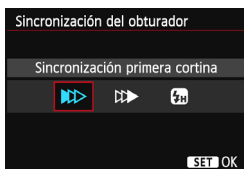

Normalmente, ajuste esta opción en **[Sincronización primera cortina]**, de modo que el flash se dispare inmediatamente después de que se inicie la exposición.

Si se ajusta **[Sincronización segunda cortina]**, el flash se disparará inmediatamente antes de que se cierre el obturador. Cuando se combina esto con una velocidad de obturación lenta, se puede crear un rastro de luz tal como el de los faros de un automóvil durante la noche. Con la sincronización a la segunda cortina se dispararán dos destellos de flash, uno al presionar el disparador hasta el fondo y otro inmediatamente después de que termine la exposición.

Si se ajusta **[Sincronización alta velocidad]**, el flash se puede utilizar con todas las velocidades de obturación. Esto es especialmente eficaz para retratos en los que se utilice flash de relleno, cuando se desee dar prioridad al ajuste de apertura.

## ● Compensación de la exposición con flash



Se puede realizar el mismo ajuste que en “Compensación de la exposición con flash”, en la página 170.

Para obtener información detallada, consulte el manual de instrucciones del flash Speedlite.

## ● Ahorquillado de la exposición con flash



Mientras se cambia automáticamente la potencia del flash, se realizan tres disparos.

Para ver información detallada, consulte el manual de instrucciones de un flash Speedlite compatible con el ahorquillado de la exposición con flash.

ⓘ Cuando utilice la sincronización a la segunda cortina, ajuste una velocidad de obturación de 1/25 seg. o más lenta. Si la velocidad de obturación es de 1/30 seg. o más rápida, se utilizará automáticamente la sincronización a la primera cortina aunque se haya ajustado [**Sincronización segunda cortina**].

- ⓘ ● Con un flash Speedlite serie EX que no sea compatible con los ajustes de las funciones del flash, sólo podrá ajustar lo siguiente: [**Destello flash**], [**Med. E-TTL II**] y [**Compensación exposición flash**] bajo [**Ajustes funciones del flash**]. (Con determinados flashes Speedlite serie EX, también se puede ajustar [**Sincronización del obturador**].)
- Si se ajusta la compensación de la exposición con flash con el flash Speedlite, no se puede ajustar la compensación de la exposición con flash en la cámara (con los ajustes de las funciones del flash). Si se ajusta tanto con la cámara como con el flash Speedlite, el ajuste del flash Speedlite prevalece sobre el de la cámara.



## Ajuste de las funciones personalizadas del flash

Para ver información detallada sobre las funciones personalizadas del flash Speedlite, consulte el manual de instrucciones del flash Speedlite.

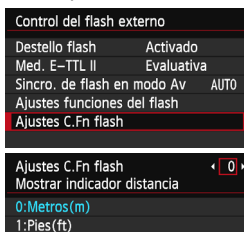

### 1 Seleccione [Ajustes C.Fn flash].

- Seleccione [Ajustes C.Fn flash] y, a continuación, presione <SET>.

### 2 Ajuste las funciones.

- Presione la tecla <◀▶> para seleccionar el número y, a continuación, presione <SET>.
- Seleccione el ajuste y, a continuación, presione <SET>.

## Borrar ajustes

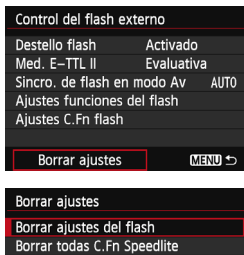

### 1 Seleccione [Borrar ajustes].

- Bajo la ficha [2: Control del flash externo], seleccione [Borrar ajustes] y, a continuación, presione <SET>.

### 2 Seleccione los ajustes que vaya a borrar.

- Seleccione [Borrar ajustes del flash] o [Borrar todas C.Fn Speedlite] y, a continuación, presione <SET>.
- Cuando seleccione [OK], los ajustes correspondientes del flash se borrarán.

Con un flash Speedlite serie EX, si se ajusta la función personalizada [Modo de medición del flash] en [TTL] (flash automático), el flash Speedlite se disparará siempre a la máxima potencia.

Las funciones personales (P.Fn) del flash Speedlite no se pueden ajustar ni cancelar con la pantalla [Control del flash externo] de la cámara. Ajústelas con el flash Speedlite.



# 7

## Fotografía con el monitor LCD (Disparo con Visión en Directo)

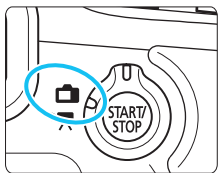

Puede disparar mientras ve la imagen en el monitor LCD de la cámara. Esto se denomina “disparo con Visión en Directo”. El disparo con Visión en Directo se activa situando el conmutador de disparo con Visión en Directo/grabación de vídeo en <img alt="icono de cámara" data-bbox="725 615 755 635"/>.

**El disparo con Visión en Directo es eficaz para fotos de motivos estáticos.**

**Si sujeta la cámara a mano y dispara mientras observa el monitor LCD, la trepidación de la cámara puede producir imágenes borrosas. Es recomendable utilizar un trípode.**

### **Acerca del disparo remoto con Visión en Directo**

Con EOS Utility (software suministrado, p. 392) instalado en un ordenador personal, es posible conectar la cámara al ordenador y disparar a distancia mientras se observa la pantalla del ordenador. Para ver información detallada, consulte las Instrucciones de EOS Utility (p. 395).

## Fotografía con el monitor LCD

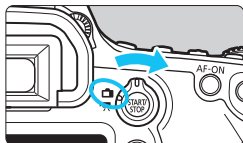

- 1** Sitúe el conmutador de disparo con Visión en Directo/grabación de vídeo en .

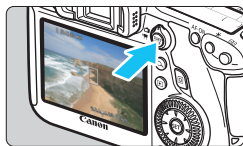

- 2** Muestre la imagen de Visión en Directo.

- Presione el botón .
- ▶ La imagen de Visión en Directo aparecerá en el monitor LCD.
- La imagen de Visión en Directo reflejará fielmente el nivel de luminosidad de la imagen real que capture.



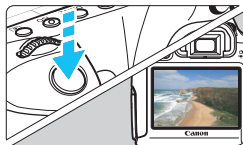

- 3** Enfoque el motivo.

- Cuando presione el disparador hasta la mitad, la cámara enfocará con el sistema AF actual (p. 192).



- 4** Tome la fotografía.

- Presione el disparador hasta el fondo.
- ▶ Se tomará la imagen y se mostrará la imagen captada en el monitor LCD.
- ▶ Cuando termine la revisión de imagen, la cámara volverá automáticamente al disparo con Visión en Directo.
- Presione el botón  para salir del disparo con Visión en Directo.

- 
- El campo de visión de la imagen es de, aproximadamente, el 100% (cuando la calidad de grabación de imágenes está ajustada en JPEG .
  - En los modos de la zona creativa, para ver la profundidad de campo, presione el botón de previsualización de la profundidad de campo.
  - Durante los disparos en serie, la exposición ajustada para el primer disparo se aplicará también a los disparos subsiguientes.
  - También puede usar un control remoto (se vende por separado, p. 167) para el disparo con Visión en Directo.

## Activar el disparo con Visión en Directo

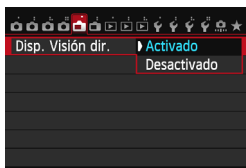

Ajuste [ 1: Disp. Visión dir.] en [Activado].

## Número de disparos posibles con el disparo con Visión en Directo

[Número aproximado de disparos]

Temperatura	Temperatura ambiente (23°C / 73°F)	Baja temperatura (0°C / 32°F)
Disparos posibles	220	190

- Las cifras anteriores son válidas si se utiliza una batería LP-E6 completamente cargada y se basan en los métodos de comprobación estándar de la CIPA (Camera & Imaging Products Association).
- Con una batería LP-E6 completamente cargada, es posible disparar en serie con Visión en Directo durante, aproximadamente, 1 hr. 45 min. a temperatura ambiente (23°C / 73°F).



- No apunte la cámara hacia fuentes de luz intensa, como el sol durante un día soleado o una fuente de luz artificial intensa. Si lo hace, puede dañar el sensor de imagen o los componentes internos de la cámara.
- Las precauciones para el uso del disparo con Visión en Directo están en las páginas 201-202.**



- También puede enfocar presionando el botón <AF-ON>.
- Cuando se utilice el flash habrá dos sonidos del obturador, pero solamente se tomará una fotografía.
- Si no se utiliza la cámara durante un período prolongado, la alimentación se apagará automáticamente según lo fijado con [ 2: Descon. auto] (p. 55). Si se ajusta [ 2: Descon. auto] en [Desactivada], el disparo con Visión en Directo finalizará automáticamente después de 30 min. (la alimentación de la cámara permanecerá activa).
- Con el cable AV estéreo (suministrado) o el cable HDMI (que se vende por separado), puede mostrar la imagen de Visión en Directo en un televisor (p. 261, 264).

## Acerca de la visualización de información

- Cada vez que presione el botón <INFO.>, la visualización de información cambiará.

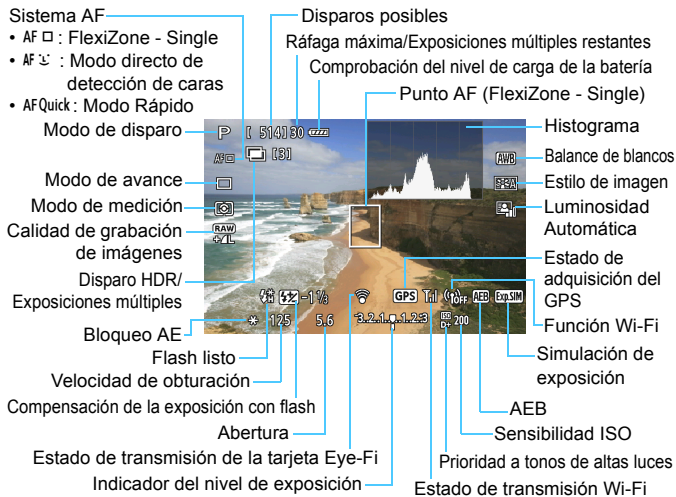

- Se puede mostrar el histograma cuando se ajusta [CAMERA 1: Simulación expo.: Activado] (p. 189).
- Puede mostrar el nivel electrónico presionando el botón <INFO.> (p. 60). Tenga en cuenta que si se ajusta el sistema AF en [CAMERA 1: Modo dir.] o si la cámara está conectada a un televisor con un cable HDMI, no podrá mostrarse el nivel electrónico.
- Cuando <Exp.SIM> se muestra en blanco, indica que la luminosidad de la imagen de Visión en Directo está cercana a la que mostrará la imagen captada.
- Si <Exp.SIM> parpadea, indica que la imagen de Visión en Directo no se está mostrando con la luminosidad adecuada, debido a condiciones de baja o alta luminosidad. No obstante, las imágenes reales grabadas reflejarán el ajuste de exposición.
- Si se utiliza el flash o se ajusta la exposición "B", el icono <Exp.SIM> y el histograma aparecerán inactivados en gris (para su referencia). Es posible que el histograma no se muestre correctamente en condiciones de baja o alta iluminación.

## Iconos de escena

Durante el disparo con Visión en Directo en el modo  $\langle A^+ \rangle$ , se mostrará un icono que representa la escena detectada por la cámara y el disparo se adaptará a esa escena. Para determinadas escenas o condiciones de disparo, es posible que el icono que se muestra no concuerde con la escena real.

Motivo Fondo	Retrato <sup>*1</sup>		No retrato			Color de fondo
		Movimiento	Escenas de exteriores y naturaleza	Movimiento	Primer plano <sup>*2</sup>	
Claro						Gris
Contraluz						
Incluye el cielo azul						Azul claro
Contraluz						
Puesta de sol	*3				*3	Naranja
Foco						Azul oscuro
Oscuro						
Con trípode		*3			*3	

\*1: Sólo se muestra cuando se ajusta el sistema AF en [L Mod. dir.]. Si se ajusta otro sistema AF, se mostrará el icono "No retrato" aunque se detecte una persona.

\*2: Se muestra cuando el objetivo montado dispone de información de distancia. Con un tubo de extensión o una lente de aproximación, es posible que el icono no concuerde con la escena real.

\*3: Se mostrará el icono adecuado para la escena detectada.

\*4: Se muestra cuando se cumplen todas las condiciones siguientes: La escena fotográfica es oscura, es una escena nocturna y la cámara está montada en un trípode.

<→ Continúa en la página siguiente>

\*5: Se muestra con cualquiera de los objetivos siguientes:

- EF24mm f/2,8 IS USM
- EF28mm f/2,8 IS USM
- EF300mm f/2,8L IS II USM
- EF400mm f/2,8L IS II USM
- EF500mm f/4L IS II USM
- EF600mm f/4L IS II USM
- Objetivos con estabilizador de imagen comercializados en 2012 o después.

\*4 y \*5: Si se cumplen a la vez las condiciones de \*4 y \*5, la velocidad de obturación se ralentizará.

## Simulación de la imagen final

La simulación de la imagen final refleja los efectos del estilo de imagen, el balance de blancos, etc. en la imagen de Visión en Directo, lo que permite ver qué aspecto tendrá la imagen captada.

Durante el disparo, la imagen de Visión en Directo reflejará automáticamente los ajustes de las funciones que se enumeran a continuación.

### Simulación de la imagen final durante el disparo con Visión en Directo

- Estilo de imagen
  - \* Se reflejarán todos los ajustes, como la nitidez, el contraste, la saturación de color y el tono de color.
- Balance de blancos
- Corrección del balance de blancos
- Disparos de selección de ambiente
- Disparos por luz/escena
- Modo de medición
- Exposición (cuando se ha ajustado [ 1: Simulación expo.: Activado])
- Profundidad de campo (con el botón de previsualización de la profundidad de campo en ON)
- Luminosidad Automática
- Corrección de la iluminación periférica
- Prioridad a tonos de altas luces
- Formato (confirmación del área de imagen)



# Ajustes de funciones de disparo

## Control rápido

Si presiona el botón  $\langle \text{Q} \rangle$  mientras se muestra la imagen de Visión en Directo en un modo de la zona creativa, puede ajustar cualquiera de las siguientes opciones: **Sistema AF**, **modo de avance**, modo de medición, **calidad de grabación de imagen**, balance de blancos, estilo de imagen y Luminosidad Automática.

En los modos de la zona básica, puede establecer las funciones en negrita y los ajustes que se muestran en la tabla de la página 83.



### 1 Presione el botón $\langle \text{Q} \rangle$ .

- ▶ Se mostrarán las funciones ajustables.



### 2 Seleccione una función y ajústela.

- Presione la tecla  $\langle \blacktriangle \blacktriangledown \rangle$  para seleccionar una función.
- ▶ Aparecerán la función seleccionada y la guía de funciones (p. 63).
- Gire el dial  $\langle \text{sun} \rangle$  o  $\langle \text{clock} \rangle$  para cambiar el ajuste.
- En el modo  $\langle \text{SCN} \rangle$ , seleccione el cuadro de modo de disparo y, a continuación, presione  $\langle \text{SET} \rangle$  para seleccionar el modo de disparo.
- Para ajustar la calidad de grabación de imagen RAW o los parámetros de estilo de imagen, presione el botón  $\langle \text{INFO} \rangle$ .



### 3 Salga del ajuste.

- Presione  $\langle \text{SET} \rangle$  para finalizar el ajuste y volver a la pantalla de disparo con Visión en Directo.

## Ajustes AF / DRIVE / ISO / /

Cuando se muestre la imagen de Visión en Directo, si se presiona el botón <AF>, <DRIVE>, <ISO> o <>, aparecerá la pantalla de ajuste en el monitor LCD y podrá girar el dial <> o <> para ajustar la función de disparo correspondiente.

Cuando se ajuste el modo rápido, puede presionar el botón <> para seleccionar el punto AF. El procedimiento de operación es el mismo que con el disparo a través del visor.

-  ● Cuando ajuste  (Medición parcial) o  (Medición puntual), se mostrará un círculo de medición en el centro.
- Durante el disparo con Visión en Directo, la exposición se ajusta en el momento de tomar la imagen, independientemente del modo de medición.

## MENU Ajustes de funciones de menú

### Menú [📷1]

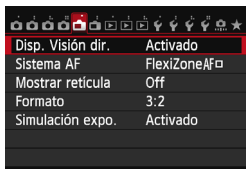

Aquí se explican los ajustes de funciones particulares del disparo con Visión en Directo. Los detalles de los elementos de menú de las fichas [📷1] y [📷2] se encuentran en las páginas 187-191. En los modos de la zona básica, determinados elementos de la ficha [📷1] no aparecerán y la ficha [📷2] no aparecerá.

**Las funciones que se pueden ajustar en esta pantalla de menú solamente se aplican al disparo con Visión en Directo. Estas funciones no tienen efecto cuando se dispara usando el visor.**

- **Disparo con Visión en Directo**

Puede ajustar el disparo con Visión en Directo en [Activado] o [Desactivado].

- **Sistema AF**

Puede seleccionar [FlexiZone AF □ (Single)] (p. 192), [L Modo dir.] (p. 193) o [Modo Rápido] (p. 197).

- **Mostrar retícula**

Con [3x3 卍] o [6x4 卐], puede mostrar líneas de retícula. Puede ayudarle a nivelar la cámara en vertical u horizontal. También, con [3x3+diag 卐], junto con la retícula se muestran líneas diagonales que ayudan a alinear las intersecciones sobre el motivo para mejorar el equilibrio de la composición.

● **Formato ☆**

El formato de la imagen se puede ajustar en [3:2], [4:3], [16:9] o [1:1]. El área que rodea a la imagen de Visión en Directo se enmascara en negro cuando se ajusta alguno de los siguientes formatos: [4:3] [16:9] [1:1].

Las imágenes JPEG se guardarán con el formato ajustado. Las imágenes RAW siempre se guardarán con el formato [3:2]. Dado que la información del formato se anexa a la imagen RAW, la imagen se puede generar con el formato correspondiente cuando se procese la imagen RAW con la cámara y el software que se proporciona.

Calidad de imagen	Formato y número de píxeles (aprox.)			
	3:2	4:3	16:9	1:1
<b>L / RAW</b>	5472x3648 (20,0 megapíxeles)	4864x3648 (17,7 megapíxeles)	5472x3072* (16,8 megapíxeles)	3648x3648 (13,3 megapíxeles)
<b>M</b>	4104x2736 (11,0 megapíxeles)	3648x2736 (10,0 megapíxeles)	4104x2310* (9,5 megapíxeles)	2736x2736 (7,5 megapíxeles)
<b>M RAW</b>	3648x2432 (8,9 megapíxeles)	3248x2432* (7,9 megapíxeles)	3648x2048* (7,5 megapíxeles)	2432x2432 (5,9 megapíxeles)
<b>S1 / S RAW</b>	2736x1824 (5,0 megapíxeles)	2432x1824 (4,4 megapíxeles)	2736x1536* (4,2 megapíxeles)	1824x1824 (3,3 megapíxeles)
<b>S2</b>	1920x1280 (2,5 megapíxeles)	1696x1280* (2,2 megapíxeles)	1920x1080 (2,1 megapíxeles)	1280x1280 (1,6 megapíxeles)
<b>S3</b>	720x480 (350.000 píxeles)	640x480 (310.000 píxeles)	720x408* (290.000 píxeles)	480x480 (230.000 píxeles)

- Los ajustes de calidad de grabación de imagen marcados con un asterisco no coinciden exactamente con el formato correspondiente.
- El área de imagen que se muestra para el formato marcado con un asterisco es ligeramente mayor que el área grabada. Examine las imágenes captadas en el monitor LCD al disparar.
- Si utiliza una cámara diferente para imprimir directamente imágenes captadas con esta cámara con el formato 1:1, es posible que las imágenes no se impriman correctamente.

- **Simulación de exposición** ☆

La simulación de exposición muestra y simula cómo será la iluminación de la imagen real (exposición).

- **Activado** (Exp.SIM)

La luminosidad de la imagen que se muestra será parecida a la luminosidad real (exposición) de la imagen resultante. Si ajusta la compensación de la exposición, la luminosidad de la imagen cambiará en consecuencia.

- **Durante** 

Normalmente, la imagen se muestra con la luminosidad estándar para hacer que la imagen de Visión en Directo sea fácil de ver. La imagen se mostrará con una luminosidad (exposición) similar a la de la imagen resultante sólo mientras se mantenga presionado el botón de previsualización de la profundidad de campo.

- **Desactivado** (DIS)

La imagen se muestra con la luminosidad estándar para hacer que la imagen de Visión en Directo sea fácil de ver. Aunque ajuste la compensación de la exposición, la imagen se mostrará con la luminosidad estándar.



- Si establece un ajuste de sensibilidad ISO ampliada como **[Máxima]** en **[Gama sensib. ISO]**, podrá disparar con Visión en Directo en condiciones de mayor oscuridad.
- Aunque se ajuste una baja sensibilidad ISO, es posible que el ruido continúe siendo visible en la imagen de Visión en Directo cuando haya poca luz. No obstante, cuando dispare, la imagen grabada tendrá un ruido mínimo. (La calidad de la imagen de Visión en Directo es diferente de la imagen grabada.)

## Menú [ ] 2]

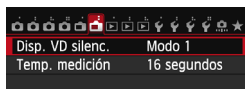

- **Disparo VD silencioso** <sup>☆</sup>

- **Modo 1**

El ruido de la operación de disparo es menor que con el disparo normal. También es posible disparar en serie. Si se ajusta < [ ] >, se puede disparar con una velocidad de disparos en serie de, aproximadamente 4,1 fps.

- **Modo 2**

Cuando se presione el disparador hasta el fondo, se tomará solamente una fotografía. Mientras se mantiene presionado el disparador, las operaciones de la cámara se suspenden. A continuación, al volver a la posición de disparador presionado hasta la mitad, el funcionamiento de la cámara se reanuda. El ruido del disparo, por lo tanto, se minimiza. Aunque se ajusten los disparos en serie, solamente se tomará una fotografía.

- **Desactivado**

Ajústelo en [**Desactivado**] si utiliza un objetivo TS-E (diferente de los enumerados en [ ], a continuación) **para desplazar o inclinar el objetivo** o si utiliza un tubo de extensión. Si se ajusta [**Modo 1**] o [**Modo 2**], es posible que no se obtenga la exposición estándar o que el resultado sea una exposición irregular.

- Si utiliza flash no será posible utilizar el disparo silencioso, independientemente del ajuste de [**Disp. VD silenc.**].
- Cuando utilice una unidad de flash que no sea Canon, ajústela en [**Desactivado**]. El flash no se disparará si se ajusta en [**Modo 1**] o [**Modo 2**].
- Si se ajusta el [**Modo 2**] y se usa el disparo con control remoto (p. 167), la operación será la misma que con el [**Modo 1**].

[ ] Con los objetivos TS-E17mm f/4L o TS-E24mm f/3,5L II, puede utilizar [**Modo 1**] o [**Modo 2**].

- **Temporizador de medición** ☆

Puede cambiar cuánto tiempo se mostrará el ajuste de exposición (tiempo de bloqueo AE).



El disparo con Visión en Directo se detendrá con cualquiera de las operaciones siguientes. Para reanudar el disparo con Visión en Directo, presione de nuevo el botón < START/STOP >.

- Cuando se seleccione [**4**: Datos eliminación del polvo], [**4**: Limpieza del sensor], [**4**: Borrar los ajustes de cámara] o [**4**: Firmware **4** ver.]
- Cuando se cambie el modo de disparo (ejemplo: Modos de la zona básica ↔ Modos de la zona creativa)

# Uso del AF para enfocar (Sistema AF)

## Seleccionar el sistema AF

Los sistemas AF disponibles son [FlexiZone AF □ (Single)], [Modo dir.] (detección de caras, p. 193) y [Modo Rápido] (p. 197).

Si desea obtener un enfoque preciso, ajuste el conmutador de modos de enfoque del objetivo en <MF>, amplíe la imagen y enfoque manualmente (p. 199).



## Seleccione el sistema AF.

- Bajo la ficha [1], seleccione [Sistema AF].
- Mientras se muestra la imagen de Visión en Directo, también puede presionar el botón <AF> para seleccionar el sistema AF en la pantalla de ajustes.

## FlexiZone - Single: AF □

Para enfocar se utiliza el sensor de imagen. Aunque el AF es posible mientras se muestra la imagen de Visión en Directo, **la operación de AF tardará más que con el modo Rápido**. Además, puede que sea más difícil lograr el enfoque que con el modo Rápido.

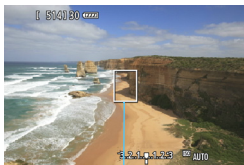

Punto AF

## 1 Muestre la imagen de Visión en Directo.

- Presione el botón <START/STOP>.
- ▶ La imagen de Visión en Directo aparecerá en el monitor LCD.
- ▶ Aparecerá el punto AF <□>.

## 2 Mueva el punto AF.

- Puede utilizar <AF> para mover el punto AF a donde desee enfocar. (No puede ir a los bordes de la imagen.)
- Para devolver el punto AF al centro, presione el botón <SET> o <TRIP>.



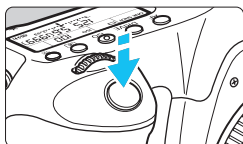

### 3 Enfoque el motivo.

- Apunte el punto AF hacia el motivo y presione el disparador hasta la mitad.
- ▶ Cuando se logre el enfoque, el punto AF se iluminará en verde y sonará el aviso sonoro.
- ▶ Si no se logra enfocar, el punto AF se ilumina en naranja.



### 4 Tome la fotografía.

- Revise el enfoque y la exposición y, a continuación, presione el disparador hasta el fondo para tomar la fotografía (p. 180).

## ☺ (detección de caras) modo directo: AF ☺

Es el mismo método AF que con FlexiZone - Single. Detecta la cara humana y enfoca. Haga que la persona que va a fotografiar mire hacia la cámara.



### 1 Muestre la imagen de Visión en Directo.

- Presione el botón <START/STOP>.
- ▶ La imagen de Visión en Directo aparecerá en el monitor LCD.
- Cuando se detecte una cara, aparecerá el marco <☺> sobre la cara que se va a enfocar.
- Si se detectan varias caras, se muestra <☺☺>. Utilice <☺> para mover el marco <☺> sobre la cara que desee.

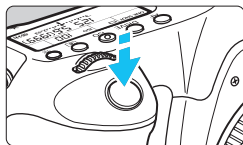

## 2 Enfoque el motivo.

- Presione el disparador hasta la mitad y la cámara enfocará la cara cubierta por el marco <[ ]>.
- ▶ Cuando se logre el enfoque, el punto AF se iluminará en verde y sonará el aviso sonoro.
- ▶ Si no se logra enfocar, el punto AF se ilumina en naranja.
- Si no se puede detectar una cara, se mostrará el punto AF <□> y se ejecutará el AF en el centro.

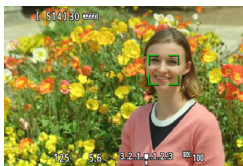

## 3 Tome la fotografía.

- Revise el enfoque y la exposición y, a continuación, presione el disparador hasta el fondo para tomar la fotografía (p. 180).

- Si la imagen está muy desenfocada, la detección de caras no será posible. Si el objetivo permite el enfoque manual incluso cuando el conmutador de modos de enfoque del objetivo está ajustado en <AF>, gire el anillo de enfoque para enfocar de manera aproximada. Se detectará la cara y se mostrará <[ ]>.
- Puede que se detecte como una cara un objeto diferente de una cara humana.
- La detección de caras no funcionará si la cara es muy pequeña o muy grande en la imagen, demasiado luminosa o demasiado oscura, si está inclinada horizontal o diagonalmente, o si está parcialmente oculta.
- Es posible que el marco <[ ]> sólo cubra parte de la cara.



- Puede presionar el botón <SET> o <[ ]> para cambiar a FlexiZone - Single (p. 192) y utilizar <[ ]> para mover el punto AF. Para volver al [ ] (detección de caras) modo directo, presione de nuevo el botón <SET> o <[ ]>.
- Dado que no es posible usar AF cuando se detecta una cara cerca del borde de la imagen, <[ ]> aparecerá desactivado en gris. Entonces, si presiona el disparador hasta la mitad, se utilizará el punto AF central <□> para enfocar.

## Notas sobre el FlexiZone - Single y el (detección de caras) modo directo

### Operación AF

- El enfoque tardará un poco más.
- Aunque se haya obtenido el enfoque, al presionar el disparador hasta la mitad se enfocará de nuevo.
- La luminosidad de la imagen puede variar durante y después de la operación AF.
- Si cambia la fuente de luz mientras se muestra la imagen de Visión en Directo, es posible que la pantalla oscile y que resulte difícil enfocar. Si ocurre así, salga del disparo con Visión en Directo y enfoque automáticamente bajo la fuente de luz real.
- Si presiona el botón <Q> en FlexiZone - Single, la imagen se ampliará en la posición del punto AF. Si es difícil enfocar en la vista ampliada, vuelva a la vista normal y enfoque automáticamente. Tenga en cuenta que la velocidad de AF puede ser diferente entre la vista normal y la vista ampliada.
- Si amplía la vista después de enfocar con FlexiZone - Single en la vista normal, es posible que no parezca enfocada.
- En el  modo directo, al presionar el botón <Q> no se ampliará la imagen.



- En el modo FlexiZone - Single o el  (detección de caras) modo directo, si fotografía un motivo periférico y está ligeramente desenfocado, apunte el punto AF central sobre el motivo a enfocar y, a continuación, tome la fotografía.
- El flash Speedlite externo no emitirá la luz de ayuda al AF. No obstante, si se utiliza un flash Speedlite serie EX (que se vende por separado) equipado con luz LED, la luz LED se encenderá automáticamente para facilitar el AF cuando sea necesario en el modo FlexiZone - Single y el  (detección de caras) modo directo.

## Condiciones de disparo que dificultan el enfoque

- Motivos con bajo contraste, tales como el cielo azul y las superficies de colores planos.
- Motivos débilmente iluminados.
- Bandas y otros diseños donde solamente haya contraste en dirección horizontal.
- Bajo una fuente de luz cuya luminosidad, color o diseño cambie continuamente.
- Escenas nocturnas o puntos de luz.
- Bajo fuentes de luz fluorescente o LED, y cuando la imagen parpadee.
- Motivos extremadamente pequeños.
- Motivos en el borde de la imagen.
- Motivos que reflejen mucho la luz.
- El punto AF cubre tanto un motivo cercano como uno lejano (por ejemplo, un animal en una jaula).
- Motivos que se muevan continuamente dentro del punto AF y no puedan mantenerse quietos debido a la trepidación de la cámara o la borrosidad del motivo.
- Motivos que se acerquen o se alejen de la cámara.
- Enfoque automático cuando el motivo está muy desenfocado.
- Aplicación de un efecto de enfoque suave con un objetivo de enfoque suave.
- Uso de un filtro de efecto especial.

 Si se usa el AF con cualquiera de los objetivos siguientes, es recomendable utilizar el **[Modo Rápido]**. Si utiliza **[FlexiZone AF □ (Single)]** o **[Modo dir.]** para el AF, puede que se tarde más tiempo en enfocar, o que la cámara no pueda enfocar correctamente.

EF28mm f/2,8, EF35mm f/2, EF50mm f/1,4 USM, EF50mm f/1,8 II,  
EF50mm f/2,5 Compact Macro, EF135mm f/2,8 (Enfoque suave),  
EF75-300mm f/4-5,6 III, EF75-300mm f/4-5,6 III USM

Para ver información sobre objetivos que ya no estén en producción, consulte el sitio web local de Canon.

## Modo Rápido: AFQuick

El sensor AF dedicado se utiliza para enfocar en el modo AF foto a foto (p. 92) usando el mismo sistema AF que cuando se dispara usando el visor.

Aunque puede enfocar rápidamente el área deseada, **la imagen de Visión en Directo se interrumpirá momentáneamente durante la operación de AF.**

Puede utilizar once puntos AF para enfocar (seleccionados automáticamente). También puede seleccionar un punto AF para enfocar y enfocar sólo la zona cubierta por ese punto AF (seleccionada manualmente). En los modos de la zona básica, el punto AF se seleccionará automáticamente. No es posible seleccionar el punto AF.



### 1 Muestre la imagen de Visión en Directo.

- Presione el botón  $\langle \text{START/STOP} \rangle$ .
- ▶ La imagen de Visión en Directo aparecerá en el monitor LCD.
- Los pequeños cuadros son los puntos AF.

### 2 Seleccione el punto AF. ☆

- Presione el botón  $\langle \text{AF-ON} \rangle$ .
- Puede utilizar  $\langle \text{AF-ON} \rangle$  o girar el dial  $\langle \text{AF-ON} \rangle$  o  $\langle \text{AF-ON} \rangle$  para seleccionar un punto AF.
- Presione  $\langle \text{SET} \rangle$  para alternar entre el punto AF central y la selección automática.

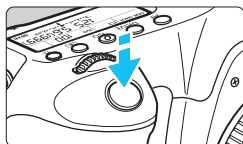

### 3 Enfoque el motivo.

- Apunte el punto AF hacia el motivo y presione el disparador hasta la mitad.
- ▶ La imagen de Visión en Directo se apagará, el espejo réflex volverá a bajar y se ejecutará el AF. (No se toma ninguna foto.)
- ▶ Cuando se logre el enfoque, sonará un aviso y reaparecerá la imagen de Visión en Directo.
- ▶ El punto AF utilizado para enfocar se iluminará en verde.
- ▶ Si no se logra enfocar, el punto AF parpadea en naranja.

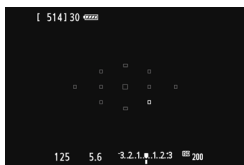

### 4 Tome la fotografía.

- Revise el enfoque y la exposición y, a continuación, presione el disparador hasta el fondo para tomar la fotografía (p. 180).



 No es posible tomar una fotografía durante el enfoque automático. Tome la fotografía mientras se muestra la imagen de Visión en Directo.

# Enfoque manual

Puede ampliar la imagen y enfocar con precisión con el enfoque manual.

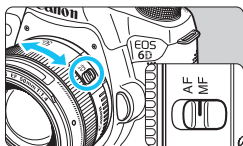

## 1 Sitúe el conmutador de modos de enfoque del objetivo en <MF>.

- Gire el anillo de enfoque del objetivo para enfocar aproximadamente.

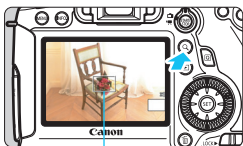

Marco de ampliación

## 2 Muestre el marco de ampliación.

- Presione el botón <Q>.

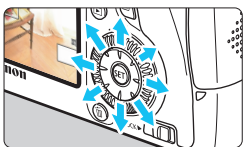

## 3 Mueva el marco de ampliación.

- Presione <⬇️> para mover el marco de ampliación a la posición donde desee enfocar.
- Para devolver el marco de ampliación al centro, presione el botón <SET> o <🗑️>.



Bloqueo AE

Posición del área ampliada

Ampliación

## 4 Amplíe la imagen.

- Cada vez que presione el botón <Q>, la ampliación cambiará dentro del marco de la manera siguiente:

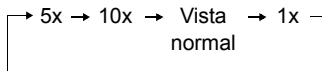

## **5 Enfoque manualmente.**

- Mientras observa la imagen ampliada, gire el anillo de enfoque del objetivo para enfocar.
- Una vez logrado el enfoque, presione el botón <Q> para volver a la vista normal.

## **6 Tome la fotografía.**

- Revise el enfoque y la exposición y, a continuación, presione el disparador hasta el fondo para tomar la fotografía (p. 180).



## Precauciones para el disparo con Visión en Directo

### Calidad de imagen

- Cuando dispare con altas sensibilidades ISO, es posible que el ruido (tal como puntos de luz y bandas) se haga perceptible.
- Disparar con temperaturas elevadas puede provocar ruido y colores irregulares en la imagen.
- Si se utiliza continuamente el disparo con Visión en Directo durante un período largo, es posible que la temperatura interna de la cámara se eleve y que la calidad de imagen se deteriore. Cuando no esté tomando fotografías, finalice el disparo con Visión en Directo.
- Si realiza una exposición larga mientras la temperatura interna de la cámara es alta, es posible que la calidad de imagen se deteriore. Detenga el disparo con Visión en Directo y espere unos minutos antes de volver a disparar.

### Iconos de advertencia de temperatura interna <img alt="White warning icon" data-bbox="425 382 445 402"/> blanco y <img alt="Red warning icon" data-bbox="475 382 495 402"/> rojo

- Si la temperatura interna de la cámara aumenta como consecuencia de disparar con Visión en Directo durante un período prolongado o bajo una temperatura ambiente elevada, aparecerá un icono <img alt="White warning icon" data-bbox="425 438 445 458"/> blanco o <img alt="Red warning icon" data-bbox="475 438 495 458"/> rojo.
- El icono <img alt="White warning icon" data-bbox="425 478 445 498"/> blanco indica que la calidad de imagen de las fotos se degradará. Debe dejar de disparar con Visión en Directo y permitir que baje la temperatura interna de la cámara antes de volver a disparar.
- El icono <img alt="Red warning icon" data-bbox="475 478 495 498"/> rojo indica que el disparo con Visión en Directo se detendrá pronto automáticamente. Si ocurre así, no podrá volver a disparar hasta que se reduzca la temperatura interna de la cámara. Detenga el disparo con Visión en Directo o apague la alimentación y deje que la cámara descanse un rato.
- El disparo con Visión en Directo a elevadas temperaturas durante un período prolongado de tiempo provocará que el icono <img alt="White warning icon" data-bbox="425 648 445 668"/> o <img alt="Red warning icon" data-bbox="475 648 495 668"/> aparezcan antes. Cuando no esté fotografiando, apague la cámara.
- Si la temperatura interna de la cámara es alta, es posible que la calidad de imagen de alta sensibilidad ISO o de larga exposición se degrade incluso antes de que se muestre el icono <img alt="White warning icon" data-bbox="425 723 445 743"/> blanco.

### Resultados del disparo

- Si toma la fotografía durante la vista ampliada, es posible que la exposición resultante no sea la deseada. Vuelva a la vista normal antes de tomar la fotografía. Durante la vista ampliada, la velocidad de obturación y la apertura se mostrarán en naranja. Aunque tome la fotografía en la vista ampliada, la imagen se captará en el rango de vista normal.
- Si no se ajusta [ 3: Luminosidad Automática] (p. 125) en [Desactivada], es posible que la imagen siga pareciendo luminosa aunque se ajuste una compensación reducida de la exposición o de la exposición con flash.



## Precauciones para el disparo con Visión en Directo

### Imagen de Visión en Directo

- En condiciones de baja o alta luminosidad, es posible que la imagen de Visión en Directo no refleje la luminosidad de la imagen captada.
- Si cambia la fuente de luz (iluminación) dentro de la imagen, la pantalla puede oscilar. Si ocurre así, salga del disparo con Visión en Directo y reanude el disparo bajo la fuente de luz real.
- Si apunta la cámara hacia una dirección diferente, es posible que se pierda momentáneamente la luminosidad correcta de la imagen de Visión en Directo. Antes de disparar, espere a que el nivel de luminosidad se estabilice.
- Si hay en la imagen una fuente de luz muy brillante, el área brillante puede aparecer negra en el monitor LCD. No obstante, la imagen captada real mostrará correctamente el área brillante.
- Con poca luz, si ajusta [**2: Luminos. LCD**] en un valor luminoso, es posible que aparezca ruido o colores irregulares en la imagen de Visión en Directo. No obstante, el ruido o los colores irregulares no se registrarán en la imagen captada.
- Cuando amplíe la imagen, es posible que la nitidez de la imagen parezca más pronunciada que en la imagen real.

### Funciones personalizadas

- Para el disparo con Visión en Directo, algunos ajustes de funciones personalizadas no tendrán efecto (p. 303).

### Objetivo y flash

- La función de enfoque prefijado sólo es posible para el disparo con Visión en Directo cuando se utiliza un (súper) teleobjetivo equipado con el modo de enfoque prefijado, comercializado a partir de la segunda mitad de 2011.
- El bloqueo FE y el flash de modelado no funcionarán si se utiliza un flash Speedlite externo.

# 8

## Grabación de vídeo

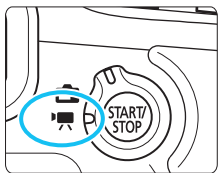

La grabación de vídeo se activa situando el conmutador de disparo con Visión en Directo/ grabación de vídeo en <[ícono de cámara]>. El formato de grabación de vídeo será MOV.

- Para ver las tarjetas que permiten la grabación de vídeos, consulte la página 3.

ⓘ Bajo la ficha [🔌], si ajusta [Wi-Fi] en [Activada], no podrá grabar vídeos. Antes de grabar vídeos, ajuste [Wi-Fi] en [Desactivada].

# Grabación de vídeo

## Grabación con exposición automática

Cuando se ajuste un modo de disparo diferente de <M>, se utilizará el control de exposición automática para ajustarse a la luminosidad actual de la escena.

### 1 Ajuste el modo de disparo.

- Ajuste el dial de modo en cualquier modo de disparo excepto <M>.

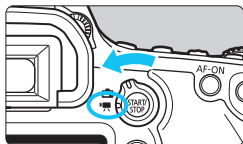

### 2 Sitúe el conmutador de disparo con Visión en Directo/grabación de vídeo en <VÍDEO>.

- ▶ El espejo réflex producirá un sonido y, a continuación, la imagen aparecerá en el monitor LCD.

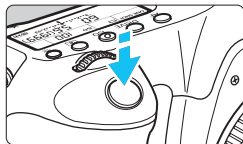

### 3 Enfoque el motivo.

- Antes de grabar un vídeo, enfoque con AF o con enfoque manual (p. 192-200).
- Cuando presione el disparador hasta la mitad, la cámara enfocará con el método AF actual.

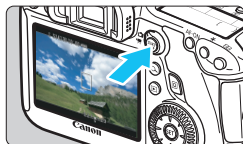

Grabación de vídeo

### 4 Grabe el vídeo.

- Presione el botón <START/STOP> para empezar a grabar un vídeo.
- ▶ Mientras se está grabando el vídeo, en la esquina superior derecha de la pantalla se muestra la marca “●”.
- Para detener la grabación de vídeo, presione de nuevo el botón <START/STOP>.

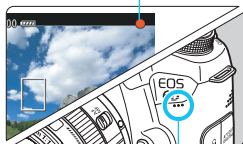

Micrófono



- Las precauciones para la grabación de vídeo están en las páginas 233 y 234.
- Si es necesario, lea también las precauciones para disparar con Visión en Directo, en las páginas 201 y 202.



- En los modos de la zona básica, el resultado de la grabación será el mismo que en el modo <A<sup>+</sup>>. Además, el icono de escena correspondiente a la escena detectada por la cámara se muestra arriba a la izquierda (p. 207).
- En los modos de disparo <Tv>, <Av> o <B>, los ajustes serán los mismos que en el modo <P>.
- Las funciones de menú ajustables serán diferentes entre los modos de la zona básica y los modos de la zona creativa (p. 353).
- En los modos de la zona creativa, puede ajustar la Luminosidad Automática.

En el menú Luminosidad Automática, es posible ajustar

[INFO.]  **Desact. en modos M o B**. No obstante, durante la grabación de vídeo, aunque el modo de disparo se haya ajustado en <B>, se utilizará el disparo con exposición automática en lugar de la exposición "B". En consecuencia, es posible usar el ajuste Luminosidad Automática.

- En los modos de la zona creativa, puede presionar el botón <✖> (p. 153) para bloquear la exposición (bloqueo AE). El tiempo de visualización del ajuste de exposición se ajusta mediante [C, 1: Temp. medición]. Después de aplicar el bloqueo AE durante la grabación de vídeo, puede cancelarlo presionando el botón <☒>. (El ajuste del bloqueo AE se retiene hasta que se presione el botón <☒>.)
- En los modos de la zona creativa, puede activar la compensación de la exposición deslizando el conmutador <LOCK▶> a la izquierda y girando el dial <☉>.
- Al presionar el disparador hasta la mitad se muestra la velocidad de obturación y la sensibilidad ISO en la parte inferior de la pantalla. Éste es el ajuste de exposición para tomar una foto (p. 210). El ajuste de exposición para la grabación de vídeo no se muestra. Tenga en cuenta que el ajuste de exposición para la grabación de vídeo puede ser diferente del ajuste para tomar fotos.
- Si graba un vídeo con exposición automática, la velocidad de obturación y la abertura no se grabarán en la información de imagen (Exif).

## Sensibilidad ISO en los modos de la zona básica

- La sensibilidad ISO se ajustará automáticamente entre ISO 100 - 12800.

## Sensibilidad ISO en los modos de la zona creativa

- La sensibilidad ISO se ajustará automáticamente entre ISO 100 - 12800.
- Bajo [**3: Ajustes de sensibilidad ISO**], si establece el ajuste [**Máxima**] de [**Gama sensib. ISO**] en [**25600/H**] (p. 109), la sensibilidad ISO máxima para el ajuste automático de sensibilidad ISO se ampliará a H (equivalente a ISO 25600). Tenga en cuenta que, cuando ajuste [**Máxima**] en [**25600**], la sensibilidad ISO máxima no se ampliará y se mantendrá en ISO 12800.
- Si se ajusta [**4: Prioridad tonos altas luces**] en [**Activada**] (p. 130), la sensibilidad ISO estará entre ISO 200 - 12800.
- Bajo [**3: Ajustes de sensibilidad ISO**], no se pueden ajustar [**Gama ISO auto**] ni [**Vel. obt. mín.**] (p. 110, 111) para la grabación de vídeo.

Para [**Gama sensib. ISO**], si se ajusta [**Mínima**] en [**L (50)**] y [**Máxima**] en [**H1 (51200)**] o [**H2 (102400)**] y se cambia de la toma de fotos a la grabación de vídeo, el ajuste mínimo para la gama ISO automática será ISO 100 y el máximo será H (equivalente a ISO 25600). La sensibilidad ISO no se puede ampliar a ISO 50 o ISO 51200/102400.

## Uso de un flash Speedlite serie EX (se vende por separado) equipado con luz LED

Con la grabación de vídeo con exposición automática (modo diferente de **M**), la cámara encenderá automáticamente la luz LED del flash Speedlite en condiciones de baja iluminación. **Para obtener información detallada, consulte el manual de instrucciones del flash Speedlite serie EX.**

## Iconos de escena

Durante la grabación de vídeo en un modo de la zona básica, se mostrará un icono que representa la escena detectada por la cámara y el disparo se adaptará a esa escena. Para determinadas escenas o condiciones de disparo, es posible que el icono que se muestra no concuerde con la escena real.

Motivo Fondo		Retrato <sup>*1</sup>	No retrato		Color de fondo
			Escenas de exteriores y naturaleza	Primer plano <sup>*2</sup>	
Claro					Gris
	Contraluz				
Incluye el cielo azul					Azul claro
	Contraluz				
Puesta de sol		*3		*3	Naranja
Foco					Azul oscuro
Oscuro					

\*1: Sólo se muestra cuando se ajusta el sistema AF en [L Mod. dir.]. Si se ajusta otro sistema AF, se mostrará el icono "No retrato" aunque se detecte a una persona.

\*2: Se muestra cuando el objetivo montado dispone de información de distancia. Con un tubo de extensión o una lente de aproximación, es posible que el icono no concuerde con la escena real.

\*3: Se mostrará el icono adecuado para la escena detectada.

## Grabación con exposición manual

Puede ajustar manualmente la velocidad de obturación, la apertura y la sensibilidad ISO para la grabación de vídeo. El uso de la exposición manual para grabar vídeos es para usuarios avanzados.



**1 Ajuste el dial de modo en <M>.**

**2** Sitúe el conmutador de disparo con Visión en Directo/grabación de vídeo en <[ícono de cámara]>.

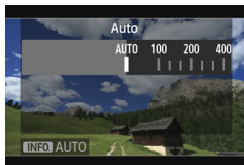

**3 Ajuste la sensibilidad ISO.**

- Presione el botón <ISO>.
- ▶ La pantalla de ajuste de la sensibilidad ISO aparecerá en el monitor LCD.
- Gire el dial <[ícono de engranaje]> para ajustar la sensibilidad ISO.
- Para obtener información detallada sobre la sensibilidad ISO, consulte la página siguiente.

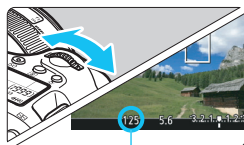

Velocidad de obturación

**4 Ajuste la velocidad de obturación y la apertura.**

- Presione el disparador hasta la mitad y compruebe el indicador del nivel de exposición.
- Para ajustar la velocidad de obturación, gire el dial <[ícono de engranaje]>. Las velocidades de obturación que se pueden ajustar dependen de la frecuencia de fotogramas <[ícono de cámara]>.
  - [ícono 30] [ícono 25] [ícono 24] : 1/4000 seg. - 1/30 seg.
  - [ícono 60] [ícono 50] : 1/4000 seg. - 1/60 seg.
- Para ajustar la apertura, gire el dial <[ícono de lente]>.
- Si no se puede ajustar, ajuste el conmutador <LOCK▶> a la izquierda y, a continuación, gire el dial <[ícono de engranaje]> o <[ícono de lente]>.

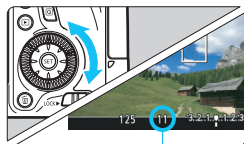





Apertura

**5 Enfoque y grabe el vídeo.**

- El procedimiento es el mismo de los pasos 3 y 4 para "Grabación con exposición automática" (p. 204).



## Sensibilidad ISO durante el disparo con exposición manual

- Con **[Auto] (A)**, la sensibilidad ISO se ajustará automáticamente entre ISO 100 - 12800. Bajo **[ 3: Ajustes de sensibilidad ISO]**, si establece el ajuste **[Máxima]** de **[Gama sensib. ISO]** en **[25600/H]**, la sensibilidad ISO máxima se ampliará y la sensibilidad ISO se ajustará automáticamente entre ISO 100 y H.
- Puede ajustar la sensibilidad ISO manualmente entre ISO 100 - 12800 en incrementos de 1/3 de punto. Bajo **[ 3: Ajustes de sensibilidad ISO]**, si establece el ajuste **[Máxima]** de **[Gama sensib. ISO]** en **[25600/H]**, la sensibilidad ISO máxima para el ajuste de sensibilidad ISO manual se ampliará a H (equivalente a ISO 25600). Tenga en cuenta que, cuando ajuste **[Máxima]** en **[25600]**, la sensibilidad ISO máxima no se ampliará y se mantendrá en ISO 12800.
- Si se ajusta **[ 4: Prioridad tonos altas luces]** en **[Activada]** (p. 130), se puede ajustar la sensibilidad ISO entre ISO 200 - 12800 (en función del ajuste de **[Gama sensib. ISO]**).
- Bajo **[ 3: Ajustes de sensibilidad ISO]**, **[Gama ISO auto]** o **[Vel. obt. mín.]** no se pueden ajustar (p. 110, 111) para la grabación de vídeo.



- Dado que la grabación de vídeo con ISO 16000/20000/25600 puede producir como resultado mucho ruido, se ha diseñado como una sensibilidad ISO ampliada (que se muestra como **[H]**).
- Si se ajusta **[Mínima]** en **[L (50)]** y **[Máxima]** en **[H1 (51200)]** o **[H2 (102400)]** en **[Gama sensib. ISO]**, y cambia de la toma de fotos a la grabación de vídeo, el ajuste mínimo para la gama ISO manual será ISO 100 y el máximo será H (ISO 25600). La sensibilidad ISO no se puede ampliar a ISO 50 o ISO 51200/102400.
- No se recomienda cambiar la velocidad de obturación ni la apertura durante la grabación de vídeo, dado que los cambios se registrarán en la exposición.
- Cuando grabe vídeos de objetos en movimiento, se recomienda una velocidad de obturación de 1/30 seg. a 1/125 seg. Cuanto más rápida sea la velocidad de obturación, menos suave parecerá el movimiento del motivo.
- Si cambia la velocidad de obturación mientras dispara bajo iluminación fluorescente o LED, es posible que se grabe parpadeo en las imágenes.



- Cuando se ajusta ISO Auto, se puede presionar el botón **<★>** para bloquear la sensibilidad ISO.
- Si presiona el botón **<★>** y recompone la imagen, podrá ver la diferencia de nivel de exposición en el indicador de nivel de exposición (p. 22, 210) comparado con cuando se presionó el botón **<★>**.
- Se puede mostrar el histograma presionando el botón **<INFO.>**.

## Visualización de información

- Cada vez que presione el botón <INFO.>, la visualización de información cambiará.



\* Se aplica a un único clip de vídeo.

- Puede mostrar el nivel electrónico presionando el botón <INFO.> (p. 60).
- Tenga en cuenta que si se ajusta el sistema AF en [∩ Modo dir.] o si la cámara está conectada a un aparato de TV con un cable HDMI (p. 261), no podrá mostrarse el nivel electrónico.
- Cuando se inicie la grabación de vídeo, el tiempo restante de grabación de vídeo cambiará al tiempo transcurrido.

## Notas sobre la grabación de vídeo



- La cámara no puede enfocar automáticamente de manera continua como una cámara de vídeo.
- No se recomienda usar el enfoque automático durante la grabación de vídeo, ya que puede perder momentáneamente el enfoque o cambiar la exposición.
- No apunte la cámara hacia fuentes de luz intensa, como el sol durante un día soleado o una fuente de luz artificial intensa. Si lo hace, puede dañar el sensor de imagen o los componentes internos de la cámara.
- Si se ajusta <AWB> y la sensibilidad ISO o la abertura cambia durante la grabación de vídeo, es posible que también cambie el balance de blancos.
- Si graba un vídeo bajo iluminación LED o fluorescente, es posible que la imagen del vídeo parpadee.
- Se recomienda grabar algunos vídeos de prueba donde vaya a usar el zoom durante la grabación de vídeo. El uso del zoom durante la grabación de vídeo puede provocar que se graben cambios en la exposición o sonido mecánico del objetivo, o que las imágenes se desenfocuen.
- Durante la grabación de vídeo no se puede ampliar la imagen.
- **Las precauciones para la grabación de vídeo están en las páginas 233 y 234.**
- **Si es necesario, lea también las precauciones para disparar con Visión en Directo, en las páginas 201 y 202.**



- Los ajustes relacionados con el vídeo se encuentran bajo las fichas [CAM 1] y [CAM 2] (p. 223).
- Cada vez que grabe un vídeo se grabará un archivo de vídeo. Si el tamaño del archivo supera 4 GB, se creará un nuevo archivo para cada 4 GB subsiguientes.
- El campo de visión de la imagen de vídeo es de, aproximadamente, el 100% (con el tamaño de grabación de vídeo ajustado en [FR20]).
- También puede enfocar la imagen presionando el botón <AF-ON>.
- Para enfocar durante la grabación de vídeo, presione el botón <AF-ON>. No se puede enfocar presionando el disparador.
- El sonido se graba en monoaural mediante el micrófono integrado de la cámara (p. 204).
- También es posible grabar sonido en estéreo conectando el micrófono estéreo direccional DM-E1 (se vende por separado) al terminal IN para micrófono externo de la cámara (p. 20), puesto que el micrófono externo tiene prioridad.

## Notas sobre la grabación de vídeo



- Puede usar el control remoto RC-6 (se vende por separado, p. 167) para iniciar y detener la grabación de vídeo si el modo de avance es <⏪> o <⏩>. Ajuste el conmutador de temporización de disparo en <2> (retardo de 2 segundos) y, a continuación, presione el botón de transmisión. Si se ajusta el conmutador en <●> (disparo inmediato), tendrá efecto la toma de fotos.
- Con una batería LP-E6 completamente cargada, el tiempo total de grabación de vídeo será el siguiente: aprox. 1 hr. 35 min. a temperatura ambiente (23°C/73°F) y aprox. 1 hr. 25 min. a baja temperatura (0°C/ 32°F).
- Cuando utilice un (súper) teleobjetivo equipado con el modo de enfoque motorizado comercializado a partir de la segunda mitad de 2011, podrá utilizar el enfoque motorizado durante la grabación de vídeo.

## Simulación de la imagen final

La simulación de la imagen final es una función que permite ver los efectos del estilo de imagen, el balance de blancos, etc. sobre la imagen.

Durante la grabación de vídeo, la imagen que se muestra reflejará automáticamente los efectos de los ajustes que se enumeran a continuación.

### Simulación de la imagen final para la grabación de vídeo

- Estilo de imagen
  - \* Se reflejarán todos los ajustes, como la nitidez, el contraste, la saturación de color y el tono de color.
- Balance de blancos
- Corrección del balance de blancos
- Exposición
- Profundidad de campo
- Luminosidad Automática
- Corrección de la iluminación periférica
- Corrección de la aberración cromática
- Prioridad a tonos de altas luces

## Toma de fotos

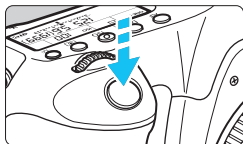



Mientras graba un vídeo, también puede tomar una foto presionando hasta el fondo el disparador.

### Toma de fotos durante la grabación de vídeo

- Si toma una foto durante la grabación de vídeo, el vídeo grabará un momento fijo que durará aproximadamente 1 seg.
- La foto captada se grabará en la tarjeta, y la grabación de vídeo se reanuda automáticamente cuando se muestre la imagen de Visión en Directo.
- El vídeo y la foto se grabarán como archivos separados en la tarjeta.
- A continuación se muestran las funciones particulares de la toma de fotos. Las demás funciones serán las mismas que para la grabación de vídeo.

Función	Ajustes
<b>Calidad de grabación de imágenes</b>	Según lo ajustado en [📷1: Calid. imagen]. Cuando el tamaño de grabación de vídeo sea [1920x1080] o [1280x720], el formato será 16:9. Cuando el tamaño sea [640x480], el formato será 4:3.
<b>Sensibilidad ISO*</b>	Con disparo con exposición automática: ISO 100 - 12800. Con grabación con exposición manual: consulte "Sensibilidad ISO durante el disparo con exposición manual" en la página 209.
<b>Ajuste de la exposición</b>	Con disparo con exposición automática: velocidad de obturación y apertura ajustadas automáticamente. Con grabación con exposición manual: Velocidad de obturación y apertura ajustadas manualmente.

\* Si se ajusta la prioridad a tonos de altas luces, la gama de sensibilidad ISO se iniciará desde ISO 200.

-  ● No se puede utilizar AEB.
  - Aunque se utilice un flash Speedlite externo, no disparará.
  - Es posible usar el disparo en serie de fotos durante la grabación de vídeo. No obstante, las imágenes captadas no se mostrarán en la pantalla. Dependiendo de la calidad de grabación de imagen de las fotos, el número de fotos tomadas durante el disparo en serie, el rendimiento de la tarjeta, etc., es posible que la grabación de vídeo se detenga automáticamente.
- 
-  ● Si desea tomar fotos continuamente durante la grabación de vídeo, es recomendable utilizar una tarjeta de alta velocidad. También se recomienda ajustar una calidad de grabación de imagen menor para las fotos y hacer menos disparos en serie de fotos.
  - Puede tomar fotos en todos los modos de avance.
  - Se puede utilizar el autodisparador antes de empezar a grabar un vídeo. Si se utiliza durante la grabación de vídeo, el autodisparador cambiará al disparo de imagen única.

# Ajustes de funciones de disparo

## Control rápido



En los modos de la zona creativa, puede ajustar lo siguiente: **Sistema AF, modo de avance, calidad de grabación de imagen, tamaño de grabación de vídeo**, nivel de grabación de sonido (con [Grabación sonido: Manual] ajustada), balance de blancos, estilo de imagen, Luminosidad Automática e **instantáneas de vídeo**.

En los modos de la zona básica, solamente se pueden ajustar las funciones que se muestran en negrita.

### 1 Presione el botón < >.

- ▶ Se mostrarán las funciones ajustables.



### 2 Seleccione una función y ajústela.

- Presione la tecla < > para seleccionar una función.
- ▶ Aparecerán la función seleccionada y la guía de funciones (p. 63).
- Ajústela presionando la tecla < >.
- Para ajustar la calidad de grabación de imagen RAW o los parámetros de estilo de imagen, presione el botón <**INFO.**>.

### 3 Salga del ajuste.

- Presione < > para finalizar el ajuste y volver a la grabación de vídeo.

## Ajustes AF / DRIVE / ISO /

Mientras se muestra en el monitor LCD la imagen de vídeo, si presiona el botón <**AF**> o <**DRIVE**>, aparecerá la pantalla de ajustes en el monitor LCD y podrá girar el dial < > o < > para ajustar la función de disparo correspondiente.

Cuando se ajuste el modo rápido, puede presionar el botón < > para seleccionar el punto AF. El procedimiento es el mismo que con el disparo a través del visor. Durante el disparo con exposición manual (p. 208), puede presionar el botón <**ISO**> para ajustar la sensibilidad ISO.

## MENU Ajuste del tamaño de grabación de vídeo



Con [**2: Tamaño de vídeo**], puede ajustar el tamaño de imagen del vídeo, la frecuencia de fotogramas por segundo y el método de compresión. La frecuencia de fotogramas cambia automáticamente en función del ajuste de [**3: Sistema vídeo**].

### ● Tamaño de imagen

**1920 [1920x1080]** : Calidad de grabación alta definición completa (Full HD). El formato será 16:9.

**1280 [1280x720]** : Calidad de grabación alta definición (HD). El formato será 16:9.

**640 [640x480]** : Calidad de grabación de definición estándar. El formato será 4:3.

### ● Frecuencia de fotogramas (fps: fotogramas por segundo)

**30/60** : Para áreas en las que el formato de TV es NTSC (Norteamérica, Japón, Corea, México, etc.).

**25/50** : Para áreas en las que el formato de TV es PAL (Europa, Rusia, China, Australia, etc.).

**24** : Principalmente para películas.











### ● Método de compresión

**IPB** : Comprime varios cuadros a la vez eficientemente para la grabación. Dado que el tamaño de archivo será menor que con ALL-I, podrá grabar más tiempo.

**ALL-I** ALL-I (sólo-I) : Comprime los fotogramas de uno en uno para la grabación. Aunque el tamaño de archivo será mayor que con IPB, el vídeo será más adecuado para la edición.



## Tiempo total de grabación de vídeo y tamaño de archivo por minuto

Tamaño de grabación de vídeo			Tiempo total de grabación (aprox.)			Tamaño del archivo (aprox.)
			Tarjeta 4 GB	Tarjeta 8 GB	Tarjeta 16 GB	
1920			16 min.	32 min.	1 hr. 4 min.	235 MB/min.
			5 min.	11 min.	22 min.	685 MB/min.
1280			18 min.	37 min.	1 hr. 14 min.	205 MB/min.
			6 min.	12 min.	25 min.	610 MB/min.
640			48 min.	1 hr. 37 min.	3 hr. 14 min.	78 MB/min.

### ● Acerca de los archivos de vídeo que superan 4 GB

Aunque grabe un vídeo que supere 4 GB, puede continuar grabando sin interrupción. Durante la grabación de vídeo, aprox. 30 seg. antes de que el vídeo alcance los 4 GB de tamaño de archivo, el tiempo de grabación transcurrido o el código de tiempo que se muestra en la imagen de grabación de vídeo comenzará a parpadear. Si continúa grabando hasta que el tamaño del archivo de vídeo supere 4 GB, se creará automáticamente un nuevo archivo de vídeo y el tiempo de grabación transcurrido o el código de tiempo dejarán de parpadear. Cuando reproduzca el vídeo, deberá reproducir cada archivo de vídeo individualmente. No se pueden reproducir archivos de vídeo de manera consecutiva automáticamente. Cuando finalice la reproducción del vídeo, seleccione el siguiente vídeo que se va a reproducir.

### ● Límite de tiempo de grabación de vídeo

El tiempo máximo de grabación de un clip de vídeo es de 29 min. 59 seg. Si el tiempo de grabación de vídeo alcanza 29 min. 59 seg., la grabación de vídeo se detendrá automáticamente. Puede iniciar de nuevo la grabación de vídeo presionando el botón <  >. (Se inicia la grabación de un nuevo archivo de vídeo.)



Un aumento de la temperatura interna de la cámara puede provocar que se detenga la grabación de vídeo antes del tiempo máximo de grabación indicado en la tabla de arriba (p. 233).





### Acerca de Full HD 1080

Full HD 1080 indica compatibilidad con alta definición de 1080 píxeles verticales (líneas de exploración).

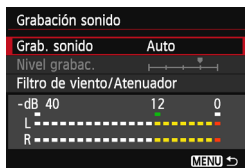

## MENU Ajuste de la grabación de sonido



Puede grabar vídeos mientras graba sonido con el micrófono monoaural incorporado o el micrófono estéreo direccional DM-E1 (se vende por separado). También puede ajustar libremente el nivel de grabación de sonido. Ajuste la grabación de sonido con [  2: **Grabación sonido** ].

### Grabación de sonido/Nivel de grabación de sonido

- [Auto]** : El nivel de grabación del sonido se ajustará automáticamente. El control de nivel automático funcionará automáticamente en respuesta al nivel de sonido.
- [Manual]** : Para usuarios avanzados. Puede ajustar el nivel de grabación de sonido en 64 niveles posibles. Seleccione **[Nivel grabac.]** y observe el medidor de nivel mientras gira el dial  para ajustar el nivel de grabación de sonido. Mientras observa el indicador de pico sostenido, haga el ajuste de modo que el medidor de nivel ilumine de vez en cuando la marca “12” (-12 dB) de la derecha para los sonidos más fuertes. Si supera “0”, el sonido se distorsionará.
- [Desactivada]** : El sonido no se grabará.

### Filtro de viento/Atenuador

- [Filtro de viento]**: Cuando se ajusta **[Activar]**, reduce el ruido del viento que se graba en exteriores. Esta característica sólo tiene efecto con el micrófono integrado. Tenga en cuenta que **[Activar]** también reducirá los sonidos de baja frecuencia, así que debe ajustar esta función en **[Desactivar]** cuando no haya viento. Grabará un sonido más natural que con **[Activar]**.
- [Atenuador]** : Aunque ajuste **[Grabación sonido]** en **[Auto]** o **[Manual]** antes de grabar, continúa siendo posible que se produzca distorsión de sonido si hay un sonido muy fuerte. En tal caso, es recomendable ajustar **[Activar]**.

## ● Uso del micrófono

El micrófono integrado graba sonido monoaural. También es posible grabar sonido en estéreo conectando el micrófono estéreo direccional DM-E1 (se vende por separado) al terminal IN para micrófono externo de la cámara (p. 20), puesto que el micrófono externo tiene prioridad.



- En los modos de la zona básica, los ajustes disponibles para **[Grabación sonido]** serán **[Activada/Desactivada]**. Si se ajusta **[Activada]**, el nivel de grabación de sonido se ajustará automáticamente (igual que con **[Auto]**) y la función del filtro de viento tendrá efecto.
- El balance del volumen de sonido entre L (izquierda) y R (derecha) no se puede ajustar.
- Tanto L como R graban audio con una frecuencia de muestreo de 48 kHz/16 bits.

## MENU Ajuste del código de tiempo

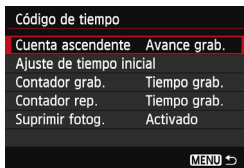

El código de tiempo es una referencia de tiempo que se graba automáticamente para sincronizar el vídeo y el audio durante la grabación de vídeos. Se graba en todo momento con las siguientes unidades: horas, minutos, segundos y fotogramas. Se utiliza principalmente durante la edición de vídeo. Ajuste el código de tiempo con [CAMERA 2: **Código de tiempo**].

### Cuenta ascendente

[**Avance grab.**] : El código de tiempo sólo cuenta mientras se está grabando un vídeo.

[**Avance libre**] : El código de tiempo cuenta, se esté grabando o no.

### Ajuste de tiempo inicial

Puede ajustar el tiempo inicial del código de tiempo.

[**Ajuste de entrada manual**]

: Puede ajustar libremente la hora, el minuto, el segundo y los fotogramas.

[**Reiniciar**] : El tiempo ajustado con [**Ajuste de entrada manual**] y [**Ajustar en tiempo de cámara**] se reinicia a 00:00:00:00.

[**Ajustar en tiempo de cámara**]

: Ajusta las horas, minutos y segundos de modo que coincidan con el reloj interno de la cámara. "Fotogramas" se ajustará en 00.

### Cuenta de grabación de vídeo

Puede seleccionar qué se muestra en la pantalla de grabación de vídeo.

[**Tiempo grab.**] : Indica el tiempo transcurrido desde el principio de la grabación de vídeo.

[**Cód. tiempo**] : Indica el código de tiempo durante la grabación de vídeo.



- La toma de fotos durante la grabación de vídeo provocará una discrepancia entre la hora real y el código de tiempo.
- Si se ajusta [**Avance libre**] y se cambia la hora, la zona o el horario de verano (p. 36), el código de tiempo se verá afectado.
- Para las instantáneas de vídeo no se graba el código de tiempo.



Independientemente del ajuste de [**Contador grab.**], el código de tiempo siempre se grabará en el archivo de vídeo.

## Cuenta de reproducción de vídeo

Puede seleccionar qué se muestra en la pantalla de reproducción de vídeo.

[**Tiempo grab.**] : Muestra el tiempo de grabación y el tiempo de reproducción durante la reproducción de vídeos.

[**Cód. tiempo**] : Muestra el código de tiempo durante la grabación de vídeo.

### Con [**Cód. tiempo**] ajustado:



Durante la grabación de vídeo



Durante la reproducción de vídeo



- Si cambia el ajuste para [**Contador rep.**] en [**2: Código de tiempo**] o para [**3: Contador rep.**], el otro ajuste también cambiará automáticamente.
- No se muestran “fotogramas” durante la grabación y la reproducción de vídeo.

## Suprimir fotograma

Si el ajuste de la frecuencia de fotogramas es  $\overline{30}$  (29,97 fps) o  $\overline{60}$  (59,94 fps), la cuenta de fotogramas del código de tiempo provoca una discrepancia entre el tiempo real y el código de tiempo. Esta discrepancia puede corregirse automáticamente. Esta función de corrección se denomina salto de fotograma.

**[Activado]** : La discrepancia se corrige automáticamente saltando números de código de tiempo.

**[Desactivado]** : La discrepancia no se corrige.

 Si la frecuencia de fotogramas es  $\overline{24}$  (23,976 fps) o **[Sistema vídeo]** es **[PAL]** (con el ajuste  $\overline{50}/\overline{25}$ ), la supresión de fotograma no funcionará (no se mostrará **[Suprimir fotog.]**).

## MENU Ajustes de funciones de menú

### Menú [CAM 1]

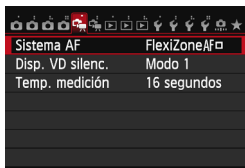

Cuando se ajusta el conmutador de Disparo con Visión en Directo/Grabación de vídeo en <[CAM 1]>, se muestran las fichas [CAM 1] y [CAM 2] dedicadas a la grabación de vídeo. Las opciones de menú son las siguientes.

#### ● Sistema AF

Los sistemas AF serán los mismos que se describen en las páginas 192-198. Puede seleccionar [**FlexiZone** AF □ (Single)], [**Modo dir.**] o [**Modo Rápido**]. Tenga en cuenta que no es posible enfocar continuamente un motivo en movimiento.

Aunque el sistema AF se haya ajustado en [**Modo Rápido**], cambiará a [**FlexiZone** AF □ (Single)] durante la grabación de vídeo.

#### ● Disparo VD silencioso<sup>★</sup>

Esta función se aplica al tomar fotos. Para obtener información detallada, consulte la página 190.

#### ● Temporizador de medición<sup>★</sup>

Puede cambiar cuánto tiempo se mostrará el ajuste de exposición (tiempo de bloqueo AE).

## Menú [MENU 2]

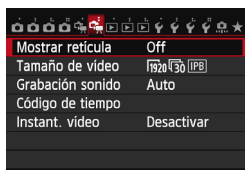

- **Mostrar retícula**

Con [3x3 田田] o [6x4 田田田], puede mostrar líneas de cuadrícula para que le ayuden a nivelar la cámara vertical u horizontalmente.

También, con [3x3+diag 田田田], junto con la retícula se muestran líneas diagonales que ayudan a alinear las intersecciones sobre el motivo para mejorar el equilibrio de la composición.

- **Tamaño de grabación de vídeo**

Puede ajustar el tamaño de grabación de vídeo (tamaño de imagen, frecuencia de fotogramas y método de compresión). Para obtener información detallada, consulte la página 216.

- **Grabación de sonido**

Puede establecer los ajustes de grabación de sonido. Para obtener información detallada, consulte la página 218.

- **Código de tiempo**

Puede establecer el código de tiempo. Para obtener información detallada, consulte la página 220.

- **Instantánea de vídeo**

Puede grabar instantáneas de vídeo. Para obtener información detallada, consulte la página 225.



## MENU Grabación de instantáneas de vídeo

Puede crear fácilmente un vídeo corto con la función de instantáneas de vídeo.

Una instantánea de vídeo es un clip corto de vídeo que dura aprox. 2, 4 u 8 segundos. Una colección de instantáneas de vídeo se denomina álbum de instantáneas de vídeo, y se puede guardar en la tarjeta como un único archivo de vídeo. Cambiando la escena o el ángulo en cada instantánea de vídeo, puede crear películas cortas dinámicas.

Los álbumes de instantáneas de vídeo se pueden reproducir también junto con música de fondo (p. 230, 254).

### Concepto de álbum de instantáneas de vídeo

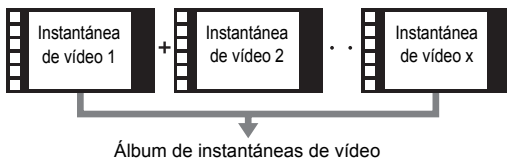

### Ajuste de la duración de la grabación de instantáneas de vídeo

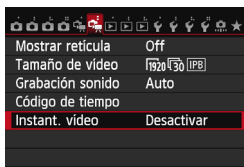

#### 1 Seleccione [Instant. vídeo].

- Bajo la ficha [Instant. vídeo], seleccione [Instant. vídeo] y, a continuación, presione <SET>.

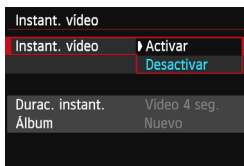

#### 2 Seleccione [Activar].

- Seleccione [Activar] y, a continuación, presione <SET>.

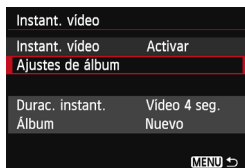

### 3 Seleccione [Ajustes de álbum].

- Seleccione [Ajustes de álbum] y, a continuación, presione <SET>.
- Si desea continuar grabando para un álbum existente, vaya a “Añadir a un álbum existente” (p. 229).

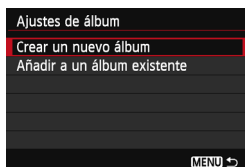

### 4 Seleccione [Crear un nuevo álbum].

- Seleccione [Crear un nuevo álbum] y, a continuación, presione <SET>.

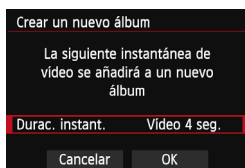

### 5 Seleccione la duración de la instantánea.

- Presione <SET>, presione la tecla <▲▼> para seleccionar la duración de la instantánea y, a continuación, presione <SET>.



Duración de grabación

### 6 Seleccione [OK].

- Seleccione [OK] y, a continuación, presione <SET>.
- Presione el botón <MENU> para salir del menú y volver a la pantalla de grabación de vídeo. Aparecerá una barra azul para indicar la duración de la instantánea.
- Vaya a “Creación de un álbum de instantáneas de vídeo” (p. 227).

## Creación de un álbum de instantáneas de vídeo

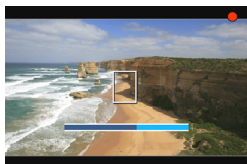

### 7 Grabe la primera instantánea de vídeo.

- Presione el botón <  $\frac{\text{START}}{\text{STOP}}$  > y, a continuación, dispare.
- ▶ La barra azul que indica la duración de la grabación se reducirá gradualmente. Una vez transcurrida la duración de grabación establecida, la grabación se detendrá automáticamente.
- ▶ Cuando se apague el monitor LCD y la lámpara de acceso deje de parpadear, aparecerá la pantalla de confirmación (p. 228).

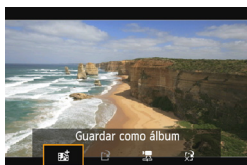

### 8 Guarde como un álbum de instantáneas de vídeo.

- Presione la tecla < ◀▶ > para seleccionar [**Guardar como álbum**] y, a continuación, presione < (SET) >.
- ▶ El clip de vídeo se guardará como la primera instantánea de vídeo del álbum de instantáneas de vídeo.

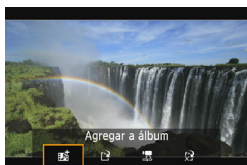

### 9 Continúe grabando más instantáneas de vídeo.



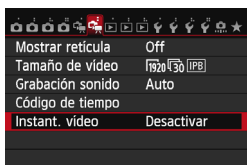



- Repita el paso 7 para grabar la siguiente instantánea de vídeo.
- Presione la tecla < ◀▶ > para seleccionar [**Agregar a álbum**] y, a continuación, presione < (SET) >.
- Para crear otro álbum de instantáneas de vídeo, seleccione [**Guardar como un nuevo álbum**] y, a continuación, seleccione [OK].



### 10 Salga de la grabación de instantáneas de vídeo.

- Ajuste [**Instant. vídeo**] en [**Desactivar**]. Para volver a la grabación de vídeo normal, no olvide ajustar [**Desactivar**].
- Presione el botón < MENU > para salir del menú y volver a la pantalla de grabación de vídeo normal.

## Opciones en los pasos 8 y 9

Función	Descripción
 <b>Guardar como álbum</b> (Paso 8)	El clip de vídeo se guardará como la primera instantánea de vídeo del álbum de instantáneas de vídeo.
 <b>Agregar a álbum</b> (Paso 9)	La instantánea de vídeo recién grabada se agregará al álbum grabado inmediatamente antes.
 <b>Guardar como un nuevo álbum</b> (Paso 9)	Se crea un nuevo álbum de instantáneas de vídeo, y el clip de vídeo se guarda como primera instantánea de vídeo. El nuevo álbum será un archivo diferente del álbum previamente grabado.
 <b>Reproducir instantánea de vídeo</b> (Pasos 8 y 9)	Se reproducirá la instantánea de vídeo recién grabada. Para las operaciones de reproducción, consulte la tabla siguiente.
 <b>No guardar en un álbum</b> (Paso 8)  <b>Eliminar sin guardar en álbum</b> (Paso 9)	Si desea eliminar la instantánea de vídeo que acaba de grabar y no guardarla en el álbum, seleccione <b>[OK]</b> .

## Operaciones [Reproducir instantánea de vídeo]

Función	Descripción de la reproducción
▶ <b>Reproducir</b>	Puede presionar <SET> para reproducir o hacer una pausa en la reproducción de la instantánea de vídeo recién grabada.
⏪ <b>Primer fotograma</b>	Muestra la primera escena de la primera instantánea de vídeo del álbum.
◀ <b>Instantánea de vídeo anterior*</b>	Cada vez que presione <SET>, la instantánea de vídeo saltará hacia atrás unos segundos.
◀◀ <b>Fotograma anterior</b>	Cada vez que presione <SET>, se mostrará el fotograma anterior. Si mantiene presionado <SET>, rebobinará el vídeo.
▶▶ <b>Fotograma siguiente</b>	Cada vez que presione <SET>, el vídeo se reproducirá fotograma a fotograma. Si mantiene presionado <SET>, el vídeo avanzará rápidamente.
▶ <b>Instantánea de vídeo siguiente*</b>	Cada vez que presione <SET>, la instantánea de vídeo saltará hacia adelante unos segundos.
▶▶ <b>Último fotograma</b>	Muestra la última escena de la última instantánea de vídeo del álbum.
▬	Posición de reproducción
mm' ss"	Tiempo de reproducción (minutos:segundos)
🔊 <b>Volumen</b>	Puede ajustar el volumen del altavoz incorporado (p. 253) girando el dial <🔊>.
MENU ↶	Si presiona el botón <MENU> volverá a la pantalla anterior.

\* Con [Instantánea de vídeo anterior/Instantánea de vídeo siguiente], la duración del salto corresponderá al número de segundos ajustado bajo [Instant. vídeo] (aprox. 2, 4 u 8 seg.).

## Añadir a un álbum existente

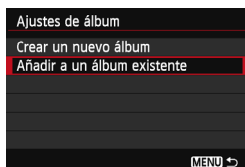

### 1 Seleccione **[Añadir a un álbum existente]**.

- Siga el paso 4 de la página 226 para seleccionar **[Añadir a un álbum existente]** y, a continuación, presione **<SET>**.

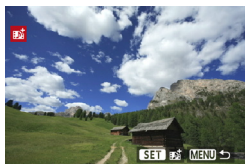

### 2 Seleccione un álbum existente.

- Gire el dial **<DIAL>** para seleccionar un álbum existente y, a continuación, presione **<SET>**.
- Después de confirmar el diálogo que se muestra, seleccione **[OK]** en la pantalla y, a continuación, presione **<SET>**.
- ▶ Ciertos ajustes de las instantáneas de vídeo cambiarán para adaptarse a los ajustes del álbum existente.
- Presione el botón **<MENU>** para salir del menú y volver a la pantalla de grabación de vídeo.

### 3 Grabe la instantánea de vídeo.

- Vaya a “Creación de un álbum de instantáneas de vídeo” (p. 227).



No se puede seleccionar un álbum tomado con otra cámara.

## Precauciones para la grabación de instantáneas de vídeo

- A un álbum de vídeo sólo se le pueden agregar instantáneas de vídeo que tengan la misma duración (aproximadamente 2 segundos, 4 segundos u 8 segundos cada una).
- Tenga en cuenta que, si realiza cualquiera de las acciones siguientes mientras graba instantáneas de vídeo, se creará un nuevo álbum para las instantáneas de vídeo subsiguientes.
  - Cambiar el [Tamaño de vídeo] (p. 216).
  - Cambiar el ajuste de [Grab. sonido] de [Auto/Manual] a [Desactivada] o de [Desactivada] a [Auto/Manual] (p. 218).
  - Actualizar el firmware.
- No se puede tomar fotos mientras se graba una instantánea de vídeo.
- La duración de grabación de una instantánea de vídeo es sólo aproximada. Según la frecuencia de fotogramas, es posible que la duración de grabación que se muestra durante la reproducción no sea exacta.

## Reproducción de un álbum

Puede reproducir un álbum completado de la misma manera que un vídeo normal (p. 253).



### 1 Reproduzca el vídeo.

- Presione el botón <▶> para mostrar imágenes.

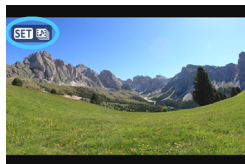

### 2 Seleccione el álbum.

- Gire el dial <◂> para seleccionar un álbum.
- Durante la visualización de una única imagen, el icono [SET] que se muestra arriba a la izquierda indica que la imagen es una instantánea de vídeo.

### 3 Reproduzca el álbum.

- Presione <SET>.
- En el panel de reproducción de vídeo que se muestra, seleccione [▶] (Reproducir) y, a continuación, presione <SET>.



## Música de fondo

- La música grabada en la tarjeta de memoria debe utilizarse solamente para uso privado. No infrinja los derechos del titular de los derechos de autor.
- Puede reproducir música de fondo cuando reproduzca álbumes, vídeos normales y presentaciones de diapositivas en la cámara (p. 254, 257). Para reproducir música de fondo, primero debe copiar la música de fondo en la tarjeta con EOS Utility (software suministrado). Para ver información sobre cómo copiar la música de fondo, consulte las Instrucciones de EOS Utility (p. 395).

## Editar un álbum

Después de la grabación puede reorganizar, eliminar o reproducir las instantáneas de vídeo del álbum.



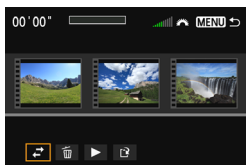

### 1 En el panel de reproducción, seleccione [X] (Editar).

- ▶ Aparecerá la pantalla de edición.



### 2 Seleccione una operación de edición.

- Utilice las teclas <◀▶> para seleccionar una operación de edición y, a continuación, presione <SET>.

Función	Descripción
 <b>Mover instantánea</b>	Presione la tecla <◀▶> para seleccionar la instantánea de vídeo que desee mover y, a continuación, presione <SET>. Presione la tecla <◀▶> para mover la instantánea y, a continuación, presione <SET>.
 <b>Eliminar instantánea</b>	Presione la tecla <◀▶> para seleccionar la instantánea de vídeo que desee eliminar y, a continuación, presione <SET>. El icono [🗑️] se mostrará en la instantánea de vídeo seleccionada. Al presionar <SET> otra vez se cancelará la selección y desaparecerá [🗑️].
 <b>Reproducir instantánea</b>	Presione la tecla <◀▶> para seleccionar la instantánea de vídeo que desee reproducir y, a continuación, presione <SET>.

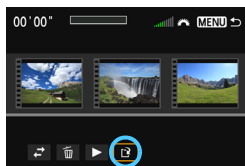

### 3 Guarde el álbum editado.

- Presione el botón <MENU> para volver al panel de edición en la parte inferior de la pantalla.
- Presione la tecla <◀▶> para seleccionar [L3] (Guardar) y, a continuación, presione <SET>.
- ▶ Aparecerá la pantalla para guardar.
- Para guardarlo como un vídeo nuevo, seleccione [**Nuevo archivo**]. Para guardarlo y sobrescribir el archivo de vídeo original, seleccione [**Sobrescribir**]. A continuación, presione <SET>.

- ⚠ ● Si la tarjeta no tiene suficiente espacio libre, no estará disponible [**Nuevo archivo**].
- Cuando el nivel de la batería sea bajo, no será posible editar álbumes. Utilice una batería completamente cargada.

#### Software suministrado utilizable con álbumes

- **EOS Video Snapshot Task:** es posible editar álbumes. Ésta es una función complementaria para ImageBrowser EX.





## Precauciones para la grabación de vídeo

### Iconos de advertencia de temperatura interna <img alt="White warning icon" data-bbox="165 133 188 156"/> blanco y <img alt="Red warning icon" data-bbox="201 133 224 156"/> rojo

- Si la temperatura interna de la cámara aumenta como consecuencia de la grabación de vídeo durante un período prolongado o bajo una temperatura ambiente elevada, aparecerá un icono <img alt="White warning icon" data-bbox="165 195 188 218"/> blanco o un icono <img alt="Red warning icon" data-bbox="201 195 224 218"/> rojo.
- El icono <img alt="White warning icon" data-bbox="165 218 188 241"/> blanco indica que la calidad de imagen de las fotos se degradará. Debe dejar de tomar fotos y permitir que baje la temperatura interna de la cámara antes de volver a disparar. Dado que la calidad de imagen de vídeo apenas se deteriora, la grabación de vídeo continuará.
- El icono <img alt="Red warning icon" data-bbox="165 241 188 264"/> rojo indica que la grabación de vídeo se detendrá pronto automáticamente. Si ocurre así, no podrá volver a grabar hasta que se reduzca la temperatura interna de la cámara. Apague la alimentación y deje que la cámara descanse un rato.
- La grabación de vídeo a elevadas temperaturas durante un período prolongado de tiempo provocará que el icono <img alt="White warning icon" data-bbox="165 300 188 323"/> o <img alt="Red warning icon" data-bbox="201 300 224 323"/> aparezcan antes. Cuando no esté fotografiando, apague la cámara.

### Grabación y calidad de imagen

- Si el objetivo montado dispone de un estabilizador de imagen y ajusta el conmutador del estabilizador de imagen (IS) en <ON>, el estabilizador de imagen funcionará en todo momento, aunque no presione el disparador hasta la mitad. El estabilizador de imagen consume energía de la batería, y puede acortar el tiempo total de grabación de vídeo o reducir el número de disparos posibles. Si se utiliza un trípode o el estabilizador de imagen no es necesario, es recomendable ajustar el conmutador IS en <OFF>.
- El micrófono incorporado de la cámara también recogerá el sonido mecánico de la cámara. Utilice el micrófono estéreo direccional DM-E1 (se vende por separado) para reducir estos sonidos en el vídeo.
- No conecte al terminal IN de la cámara para micrófono externo nada más que un micrófono externo.
- Si durante la grabación de vídeo con exposición automática cambia la luminosidad, es posible que esa parte parezca fija momentáneamente cuando reproduzca el vídeo. En tales casos, utilice la grabación de vídeo con exposición manual.
- Si hay en la imagen una fuente de luz muy brillante, el área brillante puede aparecer negra en el monitor LCD. El vídeo se grabará casi de la misma manera que se ve en el monitor LCD.
- Con poca luz, es posible que aparezca ruido o colores irregulares en la imagen. El vídeo se grabará casi de la misma manera que se ve en el monitor LCD.

## Precauciones para la grabación de vídeo

### Grabación y calidad de imagen

- Si utiliza una tarjeta cuya velocidad de escritura sea baja, es posible que aparezca un indicador de cinco niveles a la derecha de la pantalla durante la grabación de vídeo. Indica cuántos datos faltan por escribir en la tarjeta (la capacidad restante de la memoria búfer interna). Cuanto más lenta sea la tarjeta, más rápidamente subirá el indicador. Si el indicador se llena, la grabación de vídeo se detendrá automáticamente.

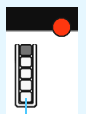

Indicador

Si la tarjeta tiene una velocidad de escritura rápida, el indicador no aparecerá o el nivel (si se muestra) apenas subirá. En primer lugar, grabe algunos vídeos de prueba para ver si la tarjeta puede escribir suficientemente rápido.

### Toma de fotos durante la grabación de vídeo

- Consulte "Calidad de imagen" en la página 201 para ver información sobre la calidad de imagen de las fotos.

### Reproducción y conexión a TV

- Si conecta la cámara a un televisor (p. 261, 264) y graba un vídeo, el televisor no emitirá ningún sonido durante la grabación. No obstante, el sonido se grabará correctamente.

### Objetivo

- La función de enfoque prefijado sólo es posible para la grabación de vídeo cuando se utiliza un (súper) teleobjetivo equipado con el modo de enfoque prefijado, comercializado a partir de la segunda mitad de 2011.

# 9

## Reproducción de imágenes

Este capítulo explica cómo reproducir y borrar fotos y vídeos, cómo mostrarlos en una pantalla de TV y otras funciones relacionadas con la reproducción.

### **Acerca de las imágenes tomadas y guardadas con otro dispositivo**

Es posible que la cámara no pueda mostrar correctamente las imágenes captadas con una cámara distinta, editadas con un ordenador o cuyo nombre de archivo se haya cambiado.

# ▶ Reproducción de imágenes

## Visualización de una única imagen



### 1 Reproduzca la imagen.

- Presione el botón <▶>.
- ▶ Aparecerá la última imagen captada o vista.



### 2 Seleccione una imagen.

- Para reproducir imágenes desde la última, gire el dial <☉> en sentido antihorario. Para reproducir imágenes desde la primera captada, gire el dial en el sentido horario.
- Cada vez que presione el botón <INFO.>, el formato de visualización cambiará.

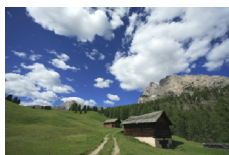

Sin información



Con información básica

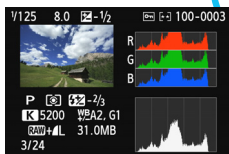

Histograma

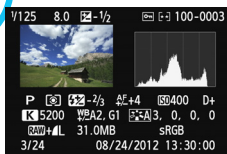

Visualización de información sobre el disparo

### 3 Salga de la reproducción de imágenes.

- Presione el botón <▶> para salir de la reproducción de imágenes y volver al estado listo para fotografiar.

#### MENU Mostrar retícula

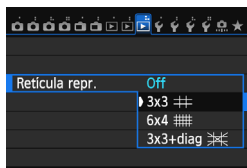

En la visualización de una única imagen, puede superponer una cuadrícula de reproducción.

Con [**▶ 3: Reticula repr.**], puede seleccionar [**3x3**], [**6x4**] o [**3x3+diag**].

Esta función es útil para examinar la inclinación horizontal o vertical de la imagen, así como la composición.

# INFO.: Visualización de información sobre el disparo

## Ejemplo de imagen tomada en un modo de la zona creativa

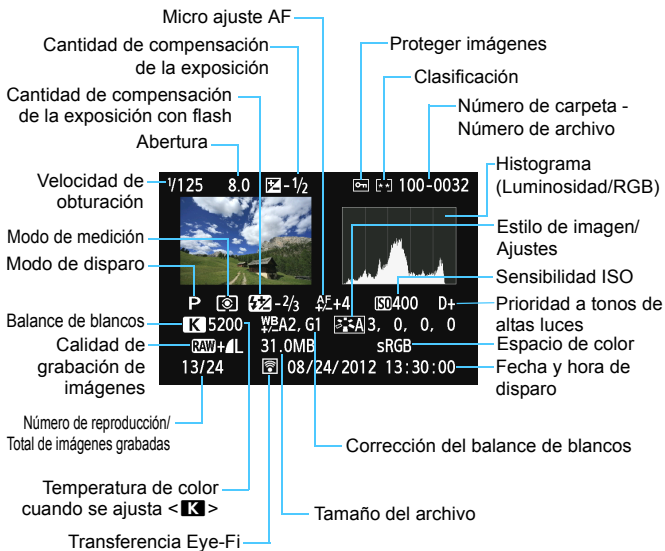

- \* Cuando dispares con la calidad de imagen RAW+JPEG, se mostrará el tamaño de archivo de la imagen RAW.
- \* Durante la fotografía con flash sin compensación de la exposición con flash, se mostrará <f>.
- \* Para las imágenes tomadas en modo HDR se mostrará <HDR> y el ajuste de rango dinámico.
- \* Para las fotos de exposición múltiple se mostrará <M>.
- \* Para las fotos tomadas durante la grabación de vídeo, se mostrará <V>.
- \* Para las imágenes JPEG reveladas con las funciones de procesado RAW o de cambio de tamaño de la cámara y guardadas a continuación, se mostrará <R>.

## Ejemplo de imagen tomada en un modo de la zona básica

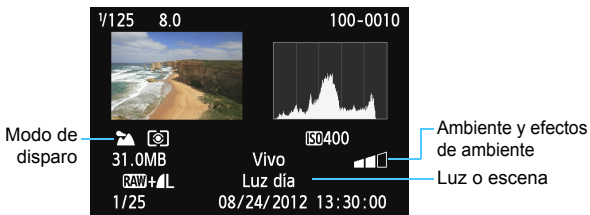

- \* Para las imágenes tomadas en los modos de la zona básica, la información que se muestre variará en función del modo de disparo.
- \* Las fotos tomadas en el modo <CA> mostrarán [Desenfocar fondo].

## Ejemplo de vídeo



- \* Si se utilizó la exposición manual, se mostrará la velocidad de obturación, la apertura y la sensibilidad ISO (si se ajustó manualmente).
- \* Para instantáneas de vídeo se mostrará el icono <M>.

- **Acerca del aviso de altas luces**

Cuando [▶3: **Aviso altas luces**] se ajusta en [**Activado**], las áreas de altas luces sobreexpuestas parpadean. Para obtener más detalle de imagen en las zonas sobreexpuestas, ajuste la compensación de la exposición en un valor negativo y vuelva a disparar.

- **Acerca de la representación del punto AF**

Cuando [▶3: **Repr. punto AF**] se ajusta en [**Activada**], el punto AF que obtuvo el enfoque se muestra en rojo. Si se usa la selección automática del punto AF, es posible que se muestren en rojo varios puntos AF.

- **Acerca del histograma**

El histograma de brillo muestra la distribución de niveles de exposición y la luminosidad general. El histograma RGB sirve para comprobar la gradación y la saturación de color. Puede cambiar la pantalla con [▶3: **Histograma**].

### **Pantalla [Luminosidad]**

Este histograma es un gráfico que muestra la distribución del nivel de brillo de la imagen. El eje horizontal indica el nivel de brillo (más oscuro a la izquierda y más claro a la derecha), mientras que el eje vertical indica el número de píxeles de cada nivel de brillo. Cuantos más píxeles haya a la izquierda, más oscura será la imagen. Cuantos más píxeles haya a la derecha, más luminosa será la imagen. Si hay demasiados píxeles a la izquierda, los detalles de las zonas de sombra se perderán. Si hay demasiados píxeles a la derecha, los detalles de las zonas con más luz se perderán. Se reproducirá la gradación intermedia.

Consultando la imagen y su histograma de luminosidad, podrá ver la inclinación del nivel de exposición y la gradación general.

#### **Histogramas de ejemplo**



Imagen oscura



Luminosidad normal

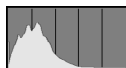

Imagen luminosa



## **Pantalla [RGB]**

Este histograma es un gráfico que muestra la distribución del nivel de brillo de cada color primario en la imagen (RGB o rojo, verde y azul). El eje horizontal indica el nivel de brillo del color (más oscuro a la izquierda y más claro a la derecha), mientras que el eje vertical indica el número de píxeles de cada nivel de brillo del color. Cuantos más píxeles haya a la izquierda, más oscuro y menos prominente será el color. Cuantos más píxeles haya a la derecha, más luminoso y denso será el color. Si hay demasiados píxeles a la izquierda, faltará información del color correspondiente. Si hay demasiados píxeles a la derecha, el color estará demasiado saturado y sin gradación. Si comprueba el histograma RGB de la imagen, podrá ver las condiciones de saturación y gradación del color, así como la inclinación del balance de blancos.

## ▶ Búsqueda rápida de imágenes

### 🗪 Visualización de varias imágenes en una pantalla (visualización de índice)

Busque imágenes rápidamente con la visualización de índice, que muestra cuatro o nueve imágenes en una pantalla.



#### 1 Presione el botón <Q>.

- Presione el botón <Q> durante la reproducción de imágenes.
- ▶ Se mostrará [🗪 Q] en la esquina inferior derecha de la pantalla.



#### 2 Cambie a la visualización de índice.

- Gire el dial <🗪> en sentido antihorario.
- ▶ Aparecerá la visualización de índice de 4 imágenes. La imagen seleccionada se resalta con un marco naranja.
- Si continúa girando el dial <🗪> hacia la izquierda, aparecerá la visualización de índice de 9 imágenes. Si gira el dial <🗪> hacia la derecha, la visualización de índice cambiará de la manera siguiente: 9 imágenes, 4 imágenes y visualización de una única imagen.

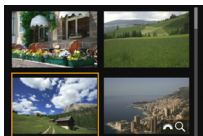

#### 3 Seleccione una imagen o un vídeo.

- Gire el dial <🔍> para mover el marco naranja para seleccionar la imagen. También puede seleccionarla con la tecla <▲▼> o <◀▶>.
- Presione el botón <Q> para desactivar el icono [🗪 Q] y, a continuación, gire el dial <🗪> para ir a la pantalla anterior o a la siguiente.
- Presione <SET> en la visualización de índice, y la imagen seleccionada se mostrará como una imagen única.

## 📄 Saltar entre imágenes (Reproducción con salto)

Con la visualización de una única imagen, puede girar el dial <🔍> para saltar entre imágenes adelante o atrás, según el método de salto ajustado.

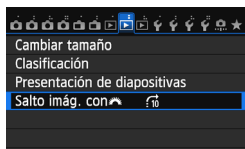

### 1 Seleccione [Salto ímág. con 🔍].

- Bajo la ficha [▶2], seleccione [Salto ímág. con 🔍] y, a continuación, presione <SET>.

### 2 Seleccione el método de salto.

- Gire el dial <🔍> para seleccionar el método de salto y, a continuación, presione <SET>.

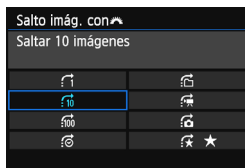

🔍: **Mostrar imágenes una a una**

🔍10: **Saltar 10 imágenes**

🔍100: **Saltar 100 imágenes**

📅: **Mostrar por fecha**

📁: **Mostrar por carpeta**

📺: **Mostrar sólo vídeos**

📷: **Mostrar sólo fotos**

📄: **Mostrar por clasificación de imagen (p. 247)**

Gire el dial <🔍> para seleccionar.



Método de salto

Posición de reproducción

### 3 Examinar saltando.

- Presione el botón <▶> para reproducir imágenes.
- En la visualización de una única imagen, gire el dial <🔍>.



- Para buscar imágenes según la fecha de toma, seleccione [Fecha].
- Para buscar imágenes según la carpeta, seleccione [Carpeta].
- Si la tarjeta contiene tanto vídeos como fotos, seleccione [Vídeos] o [Fotos] para mostrar solamente unos u otras.
- Si ninguna imagen coincide con la [Clasificación] seleccionada, no podrá examinar las imágenes con el dial <🔍>.

## Q Vista ampliada

Puede ampliar una imagen captada de 1,5x a 10x, aproximadamente, en el monitor LCD.



### 1 Amplíe la imagen.

- La imagen se puede ampliar durante la reproducción de imágenes (visualización de una única imagen), durante la revisión de imagen después de la captura de imágenes, y desde el estado listo para fotografiar.
- Presione el botón <Q>.
- ▶ Aparecerá la vista ampliada. El área ampliada y [☀️ Q] se mostrarán en la esquina inferior derecha de la pantalla.
- La ampliación de la imagen aumenta a medida que se gira el dial <☀️> en sentido horario. Puede ampliar la imagen hasta aprox. 10x.
- La ampliación de la imagen se reduce a medida que se gira el dial <☀️> en sentido antihorario. Si se continúa girando el dial se mostrará la visualización de índice (p. 242).

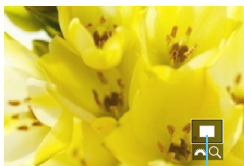

Posición del área ampliada

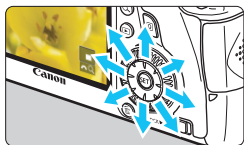

### 2 Desplácese por la imagen.

- Use <⦿> para desplazarse por la imagen ampliada.
- Para salir de la vista ampliada, pulse el botón <Q> o <▶> y aparecerá de nuevo la visualización de una única imagen.

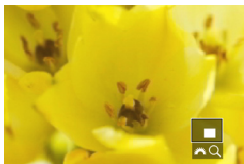

- En la vista ampliada, puede girar el dial <⦿> para ver otra imagen con la misma ampliación.
- La imagen no se puede mostrar en la visualización de índice durante la revisión de imagen inmediatamente después de disparar.
- Los vídeos no se pueden ampliar.

## MENU Ajustes de ampliación

Ampliac. (aprx.)
1x (sin ampliación)
<b>2x (ampliar desde el centro)</b>
4x (ampliar desde el centro)
8x (ampliar desde el centro)
10x (ampliar desde el centro)
Tamaño real (desde pnt. selec.)
Como última ampl. (desde cent.)

Bajo la ficha [▶3], cuando seleccione [Ampliac. (aprx.)], puede ajustar la ampliación y la posición inicial para la vista ampliada.

- **1x (sin ampliación)**

La imagen no se ampliará. La vista ampliada se iniciará con la visualización de una única imagen.

- **2x, 4x, 8x, 10x (ampliar desde el centro)**

La vista ampliada se iniciará en el centro de la imagen con la ampliación seleccionada.

- **Tamaño real (desde pnt. selec.)**

Los píxeles de la imagen grabada se mostrarán, aproximadamente, al 100%. La vista ampliada se iniciará en el punto AF que logre el enfoque. Si la foto se tomó con enfoque manual, la vista ampliada se iniciará en el centro de la imagen.

- **Como última ampl. (desde cent.)**

La ampliación será la misma que la última vez que salió de la vista ampliada con los botones <▶> o <Q>. La vista ampliada se inicia desde el centro de la imagen.





Con imágenes tomadas con [FlexiZone AF □ (Single)] o [L Modos dir.] (p. 192), la vista ampliada se inicia desde el centro de la imagen aunque se haya ajustado [1x].

## Rotación de imágenes

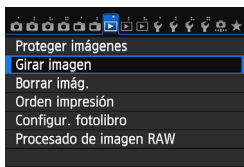
Puede girar la imagen visualizada a la orientación deseada.



### 1 Seleccione [Girar imagen].

- Bajo la ficha [ 1], seleccione [Girar imagen] y, a continuación, presione < >.

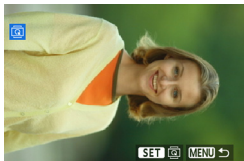





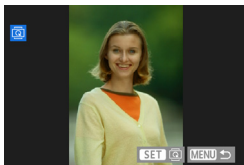

### 2 Seleccione una imagen.

- Gire el dial < > para seleccionar la imagen a girar.
- También puede seleccionar una imagen en la visualización de índice (p. 242).



### 3 Gire la imagen.

- Cada vez que presione < >, la imagen girará en sentido horario de la manera siguiente: 90° → 270° → 0°.
- Para girar otra imagen, repita los pasos 2 y 3.
- Para volver al menú, presione el botón <MENU >.

- Si ha ajustado [ 1: Autorrotación] en [ ] (p. 270) antes de tomar fotografías en vertical, no será necesario que gire la imagen como antes se ha descrito.
- Si la imagen girada no se muestra con la orientación girada durante la reproducción de imágenes, ajuste [ 1: Autorrotación] en [ ].
- No es posible girar un vídeo.

## MENU Ajuste de clasificaciones

Puede clasificar imágenes y vídeos con una de entre cinco marcas de clasificación: [★]/[★]⁻¹/[★]²/[★]³/[★]⁴. Esta función se denomina clasificación.

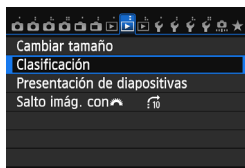

### 1 Seleccione [Clasificación].

- Bajo la ficha [▶]2, seleccione [Clasificación] y, a continuación, presione <SET>.



### 2 Seleccione una imagen o un vídeo.

- Gire el dial <☉> para seleccionar la imagen o el vídeo que va a clasificar.
- Si presiona el botón <Q> y gira el dial <☉> en sentido antihorario, puede seleccionar una imagen o un vídeo en una visualización de tres imágenes. Para volver a la visualización de una única imagen, gire el dial <☉> en sentido horario.





### 3 Clasifique la imagen o el vídeo.

- Presione la tecla <▲▼> para seleccionar una clasificación.
- ▶ Se contará el número total de imágenes y vídeos clasificados con cada clasificación.
- Para clasificar otra imagen u otro vídeo, repita los pasos 2 y 3.
- Para volver al menú, presione el botón <MENU>.

 El número total de imágenes con una clasificación dada que se puede mostrar es 999. Si hay más de 999 imágenes con una clasificación dada, se mostrará [###] para esa clasificación.

### Aprovechar las clasificaciones

- Con [2: Salto imág. con ], puede mostrar sólo las imágenes y los vídeos con una clasificación específica.
- Con [2: Presentación de diapositivas], puede reproducir sólo las imágenes y los vídeos con una clasificación específica.
- Con Digital Photo Professional (software suministrado, p. 392), puede seleccionar solamente las imágenes y los vídeos con una clasificación específica (sólo fotos).
- Con Windows 8.1, Windows 8, Windows 7, etc., se puede ver la clasificación de cada archivo como parte de la visualización de información del archivo o en el visor de imágenes que se proporciona (solo imágenes JPEG).



## Q Control rápido para la reproducción

Durante la reproducción, puede presionar el botón <Q> para ajustar cualquiera de estas funciones: [On: **Proteger imágenes**, [Girar imagen, ★: **Clasificación**, RAW/JPEG↓: Procesado de imagen RAW (sólo imágenes RAW), [C: Cambiar tamaño (sólo imágenes JPEG), [A: **Aviso de altas luces**, [ON: **Represent. del punto AF**, [10: **Salto imágenes con** [Girar], [Wi-Fi\*]. Para vídeos, solamente se pueden ajustar las funciones que se muestran arriba en negrita.

\* No se puede seleccionar si se ha ajustado la opción [Wi-Fi] de la ficha [3] en [Desactivada].

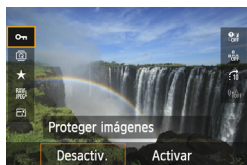

### 1 Presione el botón <Q>.

- Durante la reproducción de imágenes, presione el botón <Q>.
- ▶ Aparecerá la pantalla de control rápido.











### 2 Seleccione una función y ajústela.

- Presione la tecla <▲▼> para seleccionar una función.
- ▶ El ajuste de la función seleccionada se muestra en la parte inferior.
- Gire el dial <Girar> o <Girar> para cambiar el ajuste.
- Cuando ajuste el procesado RAW, Cambiar tamaño o Wi-Fi, presione también <SET> para finalizar el ajuste. Para ver información detallada, consulte la página 272 para Procesado de imagen RAW y la página 277 para Cambiar tamaño. Para cancelar, presione el botón <MENU>.

### 3 Salga del ajuste.

- Presione el botón <Q> para salir de la pantalla de control rápido.

 Para girar una imagen, ajuste [**ƒ1: Autorrotación**] en [**On**  ]. Si [**ƒ1: Autorrotación**] se ajusta en [**On** ] u [**Off**], el ajuste de [** Girar imagen**] se registrará en la imagen, pero la cámara no girará la imagen para la visualización.

-  
- Si presiona el botón < > durante la visualización de índice, cambiará a la visualización de una única imagen y aparecerá la pantalla de control rápido. Presione el botón < > otra vez para volver a la visualización de índice.
  - Para las imágenes tomadas con otra cámara, es posible que las funciones que pueda seleccionar estén limitadas.

## Visualización de vídeos

Puede reproducir vídeos de las tres maneras siguientes:

### Reproducción en un televisor (p. 261, 264)



Utilice el cable AV que se proporciona o un cable HDMI HTC-100 (se vende por separado) para conectar la cámara a un televisor. Así podrá reproducir en el televisor los vídeos y las fotos que haya captado.

Si tiene un televisor de alta definición y conecta la cámara con un cable HDMI, podrá ver vídeos Full High-Definition (Full HD: 1920x1080) y High-Definition (HD: 1280x720) con mayor calidad de imagen.



- Dado que los grabadores de disco duro no tienen terminal HDMI IN, la cámara no se puede conectar a un grabador de disco duro con un cable HDMI.
- Aunque conecte la cámara a una grabadora de disco duro mediante un cable, no podrá reproducir ni guardar vídeos ni imágenes.
- Si el dispositivo de reproducción no es compatible con archivos MOV, no se podrá reproducir el vídeo.

### Reproducción en el monitor LCD de la cámara (p. 253-260)



Puede reproducir vídeos en el monitor LCD de la cámara. También es posible recortar las primeras y últimas escenas del vídeo, así como reproducir las fotos y los vídeos de la tarjeta como diapositivas en una presentación automática.



Un vídeo editado con un ordenador no puede reescribirse en la tarjeta ni reproducirse con la cámara. No obstante, los álbumes de instantáneas de vídeo editados con EOS Video Snapshot Task (p. 232) se pueden reproducir en la cámara.

## Reproducción y edición con un ordenador (p. 393)



Los archivos de vídeo grabados en la tarjeta pueden transferirse a un ordenador y reproducirse con ImageBrowser EX (software suministrado).

- Para que el vídeo se reproduzca suavemente en un ordenador, utilice un ordenador de alto rendimiento. Para ver los requisitos de hardware del ordenador para ImageBrowser EX, consulte el archivo PDF Guía del usuario de ImageBrowser EX.
- Si desea usar software comercial para reproducir o editar los vídeos, asegúrese de que sea compatible con archivos MOV. Para ver información detallada sobre el software comercial, póngase en contacto con el fabricante del software.

# Reproducción de vídeos



## 1 Reproduzca la imagen.

- Presione el botón <▶> para mostrar imágenes.

## 2 Seleccione un vídeo.

- Gire el dial <◉> para seleccionar el vídeo que se va a reproducir.
- Durante la visualización de una única imagen, el icono <SET [ícono de cámara]> que se muestra arriba a la izquierda indica un vídeo. Si el vídeo es una instantánea de vídeo, se mostrará <SET [ícono de cámara]>.
- Puede presionar el botón <INFO.> para cambiar a la visualización de información sobre el disparo (p. 238).
- En la visualización de índice, las perforaciones del borde izquierdo de las miniaturas indican vídeos. **Dado que los vídeos no se pueden reproducir en la visualización de índice, presione el botón <SET> para cambiar a la visualización de una única imagen.**

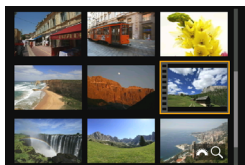

## 3 En la visualización de una única imagen, presione <SET>.

- ▶ Aparecerá en la parte inferior de la pantalla el panel de reproducción de vídeos.



## 4 Reproduzca el vídeo.

- Seleccione [▶] (Reproducir) y, a continuación, presione <SET>.
- ▶ Se iniciará la reproducción de vídeo.
- Puede detener la reproducción de vídeo presionando <SET>.
- Puede ajustar el volumen del sonido girando el dial <◉> incluso durante la reproducción de vídeo.
- Para obtener información detallada sobre el procedimiento de reproducción, consulte la página siguiente.

Altavoz

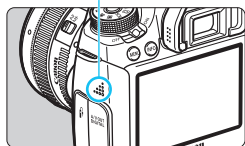

 Es posible que la cámara no pueda reproducir vídeos grabados por otra cámara.

## Panel de reproducción de vídeos

Operaciones	Descripción de la reproducción
▶ Reproducir	Al presionar <ⓈET> se alterna entre la reproducción y la parada.
▶ Cámara lenta	Ajuste la velocidad de cámara lenta presionando la tecla <◀▶>. La velocidad de cámara lenta se indica en la parte superior derecha de la pantalla.
◀◀ Primer fotograma	Muestra el primer fotograma del vídeo.
◀◀ Fotograma anterior	Cada vez que presione <ⓈET>, se mostrará el fotograma anterior. Si mantiene presionado <ⓈET>, rebobinará el vídeo.
▶▶ Fotograma siguiente	Cada vez que presione <ⓈET>, el vídeo se reproducirá fotograma a fotograma. Si mantiene presionado <ⓈET>, el vídeo avanzará rápidamente.
▶▶ Último fotograma	Muestra el último fotograma del vídeo.
🎵 Música de fondo*	Reproducir un vídeo con la música de fondo seleccionada (p. 260).
✂ Editar	Muestra la pantalla de edición (p. 255).
	Posición de reproducción
mm' ss"	Tiempo de reproducción (minutos:segundos con [Contador rep.: Tiempo grab.] ajustado)
hh:mm:ss:ff	Código de tiempo (horas:minutos:segundos:fotogramas con [Contador rep.: Cód. tiempo] ajustado)
🔊 Volumen	Puede ajustar el volumen del altavoz incorporado (p. 253) girando el dial <🔊>.
MENU ↩	Si presiona el botón <MENU> volverá a la visualización de una única imagen.

\* Cuando se ajuste una música de fondo, no se reproducirá el sonido del vídeo.

- Con una batería LP-E6 completamente cargada, el tiempo de reproducción continua a temperatura ambiente (23°C/73°F) será el siguiente: aprox. 4 hr. 15 min.
- Si conecta la cámara a un aparato de TV para reproducir un vídeo (p. 261, 264), ajuste el volumen del sonido con el aparato de TV. (Girar el dial <🔊> no cambiará el volumen del sonido.)
- Si tomó una foto al grabar el vídeo, la foto se mostrará durante 1 segundo, aproximadamente, durante la reproducción del vídeo.

## ✂ Edición de las primeras y últimas escenas de un vídeo

Puede cortar la primera y la última escena de un vídeo en incrementos de 1 segundo.



### 1 En la pantalla de reproducción de vídeo, seleccione [✂].

- ▶ Se mostrará el panel de edición de vídeo en la parte inferior de la pantalla.



### 2 Especifique la parte que se va a cortar.

- Seleccione [▶] (Cortar el principio) o [▶] (Cortar el final) y, a continuación, presione <SET>.
- Presione <◀▶> (avance rápido) o gire el dial <⌚> (fotograma a fotograma) para especificar la posición donde desea eliminar la escena. En la barra de la parte superior de la pantalla, puede ver qué parte (indicada en naranja) y cuánto se eliminará.
- Una vez decidida la parte que va a recortar, presione <SET>.



### 3 Revise el vídeo editado.

- Seleccione [▶] y presione <SET> para reproducir el vídeo editado.
- Para cambiar la edición, vuelva al paso 2.
- Para cancelar la edición, presione el botón <MENU> y seleccione [OK] en la pantalla de confirmación.

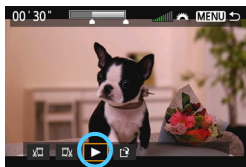

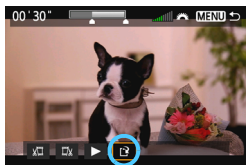

## 4 Guarde el vídeo editado.

- Seleccione [**S**] y, a continuación, presione < **SET** >.
- ▶ Aparecerá la pantalla para guardar.
- Para guardarlo como un vídeo nuevo, seleccione [**Nuevo archivo**]. Para guardarlo y sobrescribir el vídeo original, seleccione [**Sobrescribir**]. A continuación, presione < **SET** >.
- En la pantalla de confirmación, seleccione [**OK**] y, a continuación, presione < **SET** > para guardar el vídeo editado y volver a la pantalla de reproducción de vídeo.

- Dado que la edición se realiza en incrementos de aproximadamente 1 seg. (posición indicada por [**✂**]), la posición real donde se editará el vídeo puede ser diferente de la posición especificada.
- Si la tarjeta no tiene suficiente espacio libre, no estará disponible [**Nuevo archivo**].
- Cuando el nivel de la batería sea bajo, no será posible editar el vídeo. Utilice una batería completamente cargada.



## MENU Presentación de diapositivas (Reproducción automática)

Puede reproducir las imágenes de la tarjeta como diapositivas en una presentación automática.

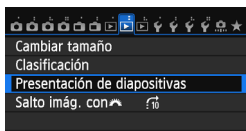

Número de imágenes a reproducir



### 1 Seleccione [Presentación de diapositivas].

- Bajo la ficha [▶2], seleccione [Presentación de diapositivas] y, a continuación, presione <SET>.

### 2 Seleccione las imágenes que va a reproducir.

- Presione la tecla <▲▼> para seleccionar la opción que desee y, a continuación, presione <SET>.

#### [Todas imág./Vídeos/Fotos]

- Presione la tecla <▲▼> para seleccionar una de las opciones siguientes: [Todas imág./Vídeos/Fotos]. A continuación, presione <SET>.

#### [Fecha/Carpeta/Clasific.]

- Presione la tecla <▲▼> para seleccionar una de las opciones siguientes: [Fecha/Carpeta/Clasific.].
- Cuando esté resaltado <INFO. [INFO] >, presione el botón <INFO.>.
- Presione la tecla <▲▼> para seleccionar la opción que desee y, a continuación, presione <SET>.

#### [Fecha]



#### [Carpeta]

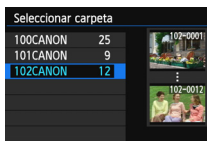

#### [Clasific.]

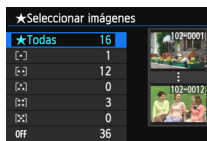

Elemento	Descripción de la reproducción
<b>Todas imág.</b>	Se reproducirán todas las fotos y los vídeos de la tarjeta.
<b>Fecha</b>	Se reproducirán las fotos y los vídeos captados en la fecha de toma seleccionada.
<b>Carpeta</b>	Se reproducirán las fotos y los vídeos de la carpeta seleccionada.
<b>Vídeos</b>	Solamente se reproducirán los vídeos de la tarjeta.
<b>Fotos</b>	Solamente se reproducirán las fotos de la tarjeta.
<b>Clasific.</b>	Solamente se reproducirán las fotos y los vídeos con la clasificación seleccionada.

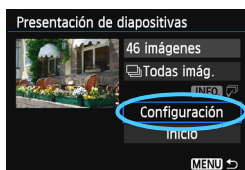

### 3 Ajuste [Configuración] como desee.

- Presione la tecla <▲▼> para seleccionar **[Configuración]** y, a continuación, presione <SET>.
- Ajuste las opciones **[Tiempo reproduc.]**, **[Repetir]** (reproducción repetida), **[Efecto transición]** (efecto al cambiar de imagen) y **[Música de fondo]** para las fotos.
- El procedimiento de selección de música de fondo se explica en la página 260.
- Después de seleccionar los ajustes, presione el botón <MENU>.

#### [Tiempo reproduc.]

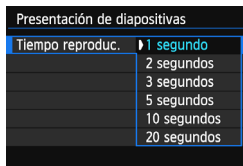

#### [Repetir]

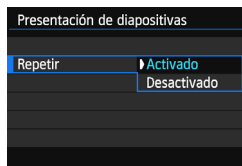

**[Efecto transición]**

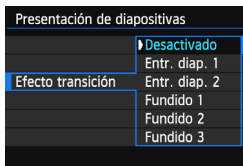

**[Música de fondo]**

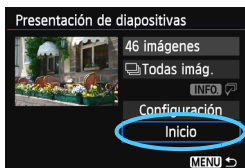
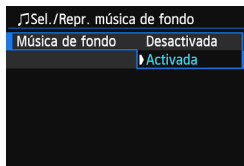

## 4 Inicie la presentación de diapositivas.

- Presione la tecla <▲▼> para seleccionar **[Inicio]** y, a continuación, presione <SET>.
- ▶ La presentación de diapositivas se iniciará después de que se muestre **[Cargando imágenes...]**.

## 5 Salga de la presentación de diapositivas.

- Para salir de la presentación de diapositivas y volver a la pantalla de ajuste, presione el botón <MENU>.



- Para hacer una pausa en la presentación de diapositivas, presione <SET>. Durante la pausa, aparecerá **[II]** en la esquina superior izquierda de la imagen. Presione de nuevo <SET> para reanudar la presentación de diapositivas.
- Durante la reproducción automática, puede presionar el botón <INFO.> para cambiar el formato de visualización de fotos (p. 236).
- Durante la reproducción de vídeo, puede ajustar el volumen del sonido girando el dial <🔊>.
- Durante la reproducción automática o la pausa, puede girar el dial <🕒> para ver otra imagen.
- Durante la reproducción automática no funcionará la desconexión automática.
- El tiempo de visualización puede variar en función de la imagen.
- Para ver la presentación de diapositivas en un televisor, consulte la página 261.

## Selección de la música de fondo



### 1 Seleccione [Música de fondo].

- Ajuste [Música de fondo] en [Activada] y, a continuación, presione <SET>.

### 2 Seleccione la música de fondo.

- Presione la tecla <▲▼> para seleccionar la música de fondo que desee y, a continuación, presione <SET>. También puede seleccionar varias pistas de música de fondo.

### 3 Reproduzca la música de fondo.

- Para escuchar una muestra de una música de fondo, presione el botón <INFO.>.
- Presione la tecla <▲▼> para reproducir otra pista de música de fondo. Para detener la escucha de la música de fondo, presione de nuevo el botón <INFO.>.
- Ajuste el volumen del sonido girando el dial <⚙️>.
- Para eliminar una pista de música de fondo, presione la tecla <▲▼>, seleccione la pista y, a continuación, presione el botón <🗑️>.

 Al comprar la cámara, no se puede seleccionar música de fondo. Primero debe utilizar EOS Utility (software suministrado) para copiar la música de fondo en la tarjeta. Para ver información detallada, consulte las Instrucciones de EOS Utility (p. 395).

# Presentación de imágenes en un televisor

Puede ver las fotos y los vídeos en un televisor.



- Ajuste el volumen del sonido del vídeo con el televisor. El volumen del sonido no se puede ajustar con la cámara.
- Antes de conectar o desconectar el cable entre la cámara y la televisión, apague la cámara y el aparato de televisión.
- Dependiendo del televisor, es posible que parte de la imagen visualizada quede cortada.

## Presentación en televisores de alta definición (HD) (Conectada con HDMI)

Se necesita el cable HDMI HTC-100 (se vende por separado).

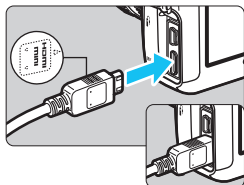

### 1 Conecte a la cámara el cable HDMI.

- Con el logotipo <▲ HDMI MINI> de la clavija orientado hacia el frente de la cámara, insértelo en el terminal <HDMI OUT>.

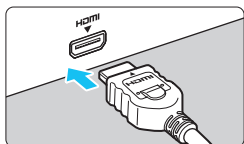

### 2 Conecte el cable HDMI al televisor.

- Conecte el cable HDMI al puerto HDMI IN del televisor.

### 3 Encienda el televisor y cambie la entrada de vídeo del televisor para seleccionar el puerto conectado.

### 4 Sitúe el interruptor de alimentación de la cámara en <ON>.

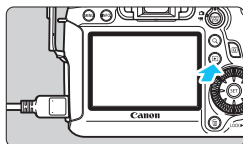

## 5 Presione el botón <[▶]>.

- ▶ La imagen aparecerá en la pantalla del televisor. (En el monitor LCD de la cámara no aparece nada.)
- Las imágenes se mostrarán automáticamente a la resolución óptima del televisor.
- Puede presionar el botón <INFO.> para cambiar el formato de visualización.
- Para reproducir vídeos, consulte la página 253.

ⓘ No se pueden enviar imágenes al mismo tiempo a través del terminal <HDMI OUT> y del terminal <A/V OUT>.

- No conecte la salida de ningún otro dispositivo al terminal <HDMI OUT> de la cámara. Si lo hace, puede provocar una avería.
- Es posible que ciertos televisores no puedan mostrar las imágenes captadas. En tal caso, utilice el cable AV que se proporciona para la conexión con el televisor.

## Uso de televisores HDMI CEC

Si el televisor conectado a la cámara con un cable HDMI es compatible con HDMI CEC\*, puede utilizar el mando a distancia del televisor para controlar las operaciones de reproducción.

\* Función del estándar HDMI que permite que los dispositivos HDMI se controlen entre sí para poder controlarlos con una unidad de control remoto.

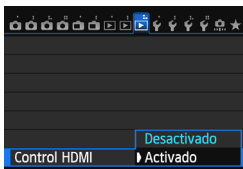

## 1 Ajuste [Control HDMI] en [Activado].

- Bajo la ficha [▶3], seleccione [Control HDMI] y, a continuación, presione <[SET]>.
- Seleccione [Activado] y, a continuación, presione <[SET]>.

## 2 Conecte la cámara a un televisor.

- Utilice un cable HDMI para conectar la cámara al televisor.
- ▶ La entrada del televisor cambiará automáticamente al puerto HDMI conectado a la cámara.

## 3 Presione el botón <▶> de la cámara.

- ▶ Aparecerá una imagen en la pantalla del televisor y podrá utilizar el mando a distancia del televisor para reproducir imágenes.

## 4 Seleccione una imagen.

- Apunte el mando a distancia hacia el televisor y presione el botón ←/→ para seleccionar una imagen.

## 5 Presione el botón Enter del mando a distancia.



### Menú de reproducción de vídeo



- ↶ : Volver
- ☐☐☐ : Índice 9 imágenes
- ▶ : Reproducir vídeo
- ◀ : Pres. diapositivas
- INFO. : Mostrar info. disp.
- ◻ : Girar

- ▶ Aparece el menú, que permite realizar las operaciones de reproducción que se muestran a la izquierda.
- Presione el botón ←/→ para seleccionar la opción que desee y, a continuación, presione el botón Enter. Para una presentación de diapositivas, presione el botón 1/↓ del mando a distancia para seleccionar una opción y, a continuación, presione el botón Enter.
- Si selecciona **[Volver]** y presiona el botón Enter, el menú desaparecerá y podrá utilizar el botón ←/→ para seleccionar una imagen.



- Algunos televisores exigen que se active primero la conexión HDMI CEC. Para obtener más información, consulte el manual de instrucciones del televisor.
- Es posible que ciertos televisores, incluso algunos compatibles con HDMI CEC, no funcionen correctamente. En tal caso, ajuste [**▶3: Control HDMI**] en **[Desactivado]** y utilice la cámara para controlar la operación de reproducción.

## Presentación en televisores no HD (Conectada con cable AV)

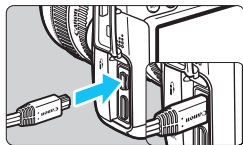

### 1 Conecte a la cámara el cable AV que se proporciona.

- Con el logotipo <Canon> de la clavija orientado hacia la parte posterior de la cámara, insértela en el terminal <A/V OUT>.

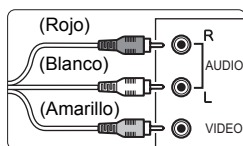

### 2 Conecte el cable AV al televisor.

- Conecte el cable AV al terminal IN de vídeo y al terminal IN de audio del televisor.

### 3 Encienda el televisor y cambie la entrada de vídeo del televisor para seleccionar el puerto conectado.

### 4 Sitúe el interruptor de alimentación de la cámara en <ON>.

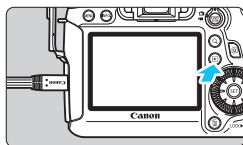

### 5 Presione el botón <▶>.

- ▶ La imagen aparecerá en la pantalla del televisor. (En el monitor LCD de la cámara no aparece nada.)
- Para reproducir vídeos, consulte la página 253.

- No utilice ningún cable AV diferente del que se proporciona. Si utiliza un cable diferente, es posible que no se muestren las imágenes.
- Si el formato del sistema de vídeo no coincide con el del televisor, las imágenes no se mostrarán correctamente. Si ocurre así, cambie al formato del sistema de vídeo correcto con [⏏3: Sistema vídeo].





# Protección de imágenes

Proteger una imagen evita que se borre accidentalmente.

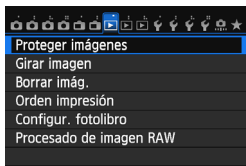
## **MENU** Protección de una única imagen



### 1 Seleccione **[Proteger imágenes]**.

- Bajo la ficha [1], seleccione **[Proteger imágenes]** y, a continuación, presione <>.

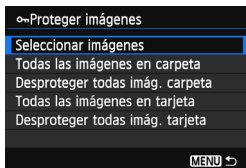





### 2 Seleccione **[Seleccionar imágenes]**.

- Seleccione **[Seleccionar imágenes]** y, a continuación, presione <>.
- ▶ Las imágenes se mostrarán.

Icono de protección de la imagen



### 3 Proteja la imagen.

- Gire el dial <> para seleccionar la imagen a proteger y, a continuación, presione <>.
- ▶ La imagen quedará protegida, y aparecerá el icono <> en la parte superior de la pantalla.
- Para cancelar la protección de la imagen, presione de nuevo <>. El icono <> desaparecerá.
- Para proteger otra imagen, repita el paso 3.
- Para volver al menú, presione el botón <**MENU**>.

## **MENU** Protección de todas las imágenes de una carpeta o de una tarjeta

Puede proteger todas las imágenes de una carpeta o de una tarjeta a la vez.

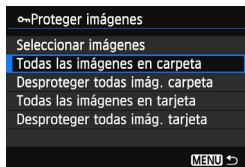

Cuando seleccione [**Todas las imágenes en carpeta**] o [**Todas las imágenes en tarjeta**] bajo [**1: Proteger imágenes**], se protegerán todas las imágenes de la carpeta o de la tarjeta.

Para cancelar la protección de imágenes, seleccione [**Desproteger todas imág. carpeta**] o [**Desproteger todas imág. tarjeta**].

 **Si formatea la tarjeta (p. 53), las imágenes protegidas también se borrarán.**

-  También se pueden proteger los vídeos.
- Una vez protegida una imagen, no podrá eliminarla con la función de borrado de la cámara. Para borrar una imagen protegida, primero tendrá que cancelar la protección.
- Si borra todas las imágenes (p. 268), sólo se conservarán las que estén protegidas. Esta opción es útil si desea borrar de una vez todas las imágenes que no necesita.

## Borrado de imágenes

Puede seleccionar y borrar las imágenes una a una o borrarlas como un lote. Las imágenes protegidas (p. 265) no se borrarán.

- ❗ **Cuando se borra una imagen, no se puede recuperar. Antes de borrar una imagen, asegúrese de que ya no la necesita. Proteja las imágenes importantes para impedir que se borren accidentalmente. Al borrar una imagen RAW+JPEG se borrará tanto la imagen RAW como la JPEG.**

### Borrado de una única imagen



- 1 Reproduzca la imagen que va a borrar.

- 2 Presione el botón .

- ▶ El menú de borrado aparecerá en la parte inferior de la pantalla.

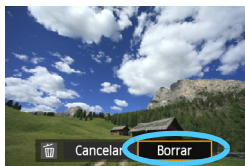

- 3 Borre la imagen.



- Seleccione **[Borrar]** y, a continuación, presione . La imagen mostrada se borrará.

### **MENU** Marcado de imágenes para borrar por lotes

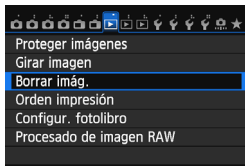
Puede agregar marcas de verificación  a las imágenes para borrar varias a la vez.





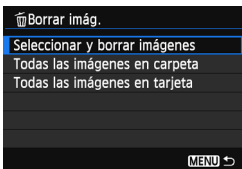

- 1 Seleccione **[Borrar imágenes]**.

- Bajo la ficha  1, seleccione **[Borrar imágenes]** y, a continuación, presione .



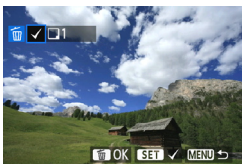

## 2 Seleccione [Seleccionar y borrar imágenes].

- Seleccione [**Seleccionar y borrar imágenes**] y, a continuación, presione <  >.
- ▶ Se mostrará una imagen.
- Si presiona el botón <  > y gira el dial <  > en sentido antihorario, puede seleccionar una imagen en una visualización de tres imágenes. Para volver a la visualización de una única imagen, gire el dial <  > en sentido horario.



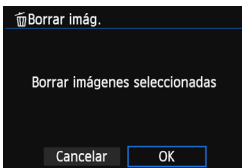

## 3 Seleccione las imágenes que va a borrar.

- Gire el dial <  > para seleccionar la imagen a borrar y, a continuación, presione <  >.
- ▶ Se mostrará una marca de verificación <  > en la parte superior izquierda de la pantalla.
- Para seleccionar otras imágenes a borrar, repite el paso 3.



## 4 Borre la imagen.

- Presione el botón <  >.
- Seleccione [**OK**] y, a continuación, presione <  >.
- ▶ Las imágenes seleccionadas se borrarán.

### **MENU** Borrado de todas las imágenes de una carpeta o de una tarjeta

Puede borrar todas las imágenes de una carpeta o de una tarjeta a la vez. Cuando [**▶ 1: Borrar imág.**] se ajuste en [**Todas las imágenes en carpeta**] o [**Todas las imágenes en tarjeta**], se borrarán todas las imágenes de la carpeta o la tarjeta.

 Para borrar también las imágenes protegidas, formatee la tarjeta (p. 53).

# Cambio de los ajustes de reproducción de imágenes

## MENU Ajuste de la luminosidad del monitor LCD

Puede ajustar la luminosidad del monitor LCD para facilitar la lectura.

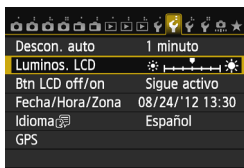

### 1 Seleccione [Luminos. LCD].

- Bajo la ficha [2], seleccione [Luminos. LCD] y, a continuación, presione <SET>.

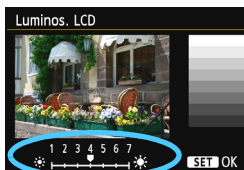

### 2 Ajuste la luminosidad.

- Utilizando como referencia la carta de grises, presione la tecla <◀▶> y, a continuación, presione <SET>.

Para comprobar la exposición de la imagen, es recomendable observar el histograma (p. 240).

## MENU Autorrotación de imágenes verticales

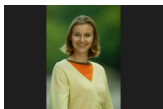

Las imágenes verticales se giran automáticamente de modo que se muestren en vertical en el monitor LCD de la cámara y el ordenador, en lugar de hacerlo horizontalmente. Puede cambiar el ajuste para esta función.

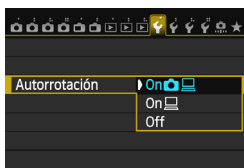

### 1 Seleccione [Autorrotación].

- Bajo la ficha [**1**], seleccione [Autorrotación] y, a continuación, presione < **SET** >.

### 2 Ajuste la autorrotación.

- Seleccione la opción que desee y, a continuación, presione < **SET** >.

- **On**  

La imagen vertical se gira automáticamente durante la reproducción tanto en el monitor LCD de la cámara como en el ordenador.

- **On** 

La imagen vertical sólo se gira automáticamente en el ordenador.

- **Off**

La imagen vertical no se gira automáticamente.

 La autorrotación no funciona con imágenes verticales captadas con la opción de autorrotación en [Off]. No girará aunque más tarde la cambie a [On] para la reproducción.

-  Inmediatamente después de la captura de la imagen, la imagen vertical no girará automáticamente para la revisión de imagen.
- Si toma la fotografía vertical con la cámara inclinada hacia arriba o hacia abajo, es posible que la imagen no gire automáticamente en la reproducción.
- Si la imagen vertical no gira automáticamente en la pantalla del ordenador, ello significa que el software que está usando no puede girar la imagen. Se recomienda usar el software que se suministra.

# 10

## Procesado posterior de imágenes

Se pueden procesar imágenes RAW con la cámara o cambiar el tamaño de las imágenes JPEG (reducirlas).

- La marca ☆ que se muestra a la derecha del título de la página indica que la función sólo está disponible en los modos de la zona creativa (**P/Tv/Av/M/B**).

- Es posible que la cámara no pueda procesar imágenes tomadas con otra cámara.
- El procesado posterior de las imágenes, tal como se describe en este capítulo, no es posible si se ha ajustado la cámara para exposiciones múltiples o mientras está conectada a un ordenador a través del terminal <DIGITAL>.

# RAW/JPEG↓ Procesar imágenes RAW con la cámara ☆

Puede procesar imágenes **RAW** con la cámara y guardarlas como imágenes JPEG. Aunque la propia imagen RAW no cambia, es posible procesar las imágenes RAW según diferentes condiciones para crear cualquier número de imágenes JPEG a partir de ellas.

Tenga en cuenta que las imágenes **M RAW** y **S RAW** no se pueden procesar con la cámara. Utilice Digital Photo Professional (software suministrado, p. 392) para procesar esas imágenes.

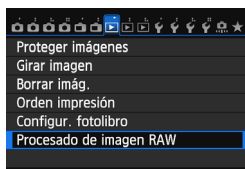

## 1 Seleccione [Procesado de imagen RAW].

- Bajo la ficha [1], seleccione [Procesado de imagen RAW] y, a continuación, presione <SET>.
- ▶ Se mostrarán las imágenes **RAW**.

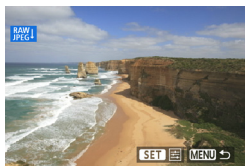

## 2 Seleccione una imagen.

- Gire el dial <◉> para seleccionar la imagen que desee procesar.
- Si presiona el botón <Q> y gira el dial <☀> en sentido antihorario, puede seleccionar una imagen en la visualización de índice.



## 3 Procese la imagen.

- Presione <SET> y aparecerán las opciones de procesamiento de RAW (p. 274-276).
- Presione las teclas <▲▼> y <◀▶> para seleccionar una opción y gire el dial <◉> para cambiar el ajuste.
- ▶ La imagen que se muestra reflejará el "Ajuste de luminosidad", el "Balance de blancos" y los demás ajustes establecidos.
- Para volver a los ajustes de imagen en el momento de la toma, presione el botón <INFO.>.



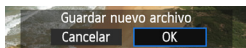

## Mostrar la pantalla de ajustes

- Presione <SET> para mostrar la pantalla de ajustes. Gire el dial <◉> para cambiar el ajuste. Para finalizar el cambio y volver a la pantalla del paso 3, presione <SET>.

## 4 Guarde la imagen.

- Seleccione [L] (Guardar) y, a continuación, presione <SET>.
- Seleccione [OK] para guardar la imagen.
- Compruebe la carpeta de destino y el número de archivo de imagen y, a continuación, seleccione [OK].
- Para procesar otra imagen, repita los pasos 2 a 4.
- Para volver al menú, presione el botón <MENU>.

## Acerca de la vista ampliada

Puede ampliar la imagen presionando el botón <Q> en el paso 3. La ampliación variará en función del número de píxeles de la [Calid. imagen] ajustada en [Procesado de imagen RAW]. Con <◉>, puede desplazarse por la imagen ampliada.

Para cancelar la vista ampliada, presione otra vez el botón <Q>.

## Imágenes con ajuste de formato

Las imágenes captadas con un formato de disparo con Visión en Directo ([4:3] [16:9] [1:1]) se mostrarán con el formato correspondiente. Las imágenes JPEG también se guardarán con el formato ajustado.

⚠ Cuando se utiliza la función Wi-Fi, no se puede realizar el procesamiento de imagen RAW.

## Opciones de procesamiento de imágenes RAW

- **☼±0 Ajuste de brillo**  
Puede ajustar la luminosidad de la imagen hasta  $\pm 1$  punto en incrementos de  $1/3$  de punto. La imagen mostrada reflejará el efecto del ajuste.
- **AWB Balance de blancos** (p. 120)  
Puede seleccionar el balance de blancos. Si selecciona [**K**], gire el dial <☀> para ajustar la temperatura de color en la pantalla de ajuste. La imagen mostrada reflejará el efecto del ajuste.
- **SCN Estilo de imagen** (p. 112)  
Puede seleccionar el estilo de imagen. Para ajustar parámetros tales como la nitidez, presione <SET> para mostrar la pantalla de ajustes. Presione la tecla <▶▶> para seleccionar el estilo de imagen. Gire el dial <☉> para seleccionar el parámetro que vaya a ajustar y, a continuación, presione la tecla <▶▶> para ajustarlo. Para finalizar el ajuste y volver a la pantalla del paso 3, presione <SET>. La imagen mostrada reflejará el efecto del ajuste.
- **Auto Luminosidad Automática** (p. 125)  
Puede ajustar la Luminosidad Automática. La imagen mostrada reflejará el efecto del ajuste.
- **NR<sub>H</sub> Reducción de ruido de alta sensibilidad ISO** (p. 126)  
Puede ajustar la reducción de ruido para altas sensibilidades ISO. La imagen mostrada reflejará el efecto del ajuste. Si el efecto es difícil de discernir, presione el botón <Q> para ampliar la imagen. (Presione otra vez el botón <Q> para volver a la vista normal.)
- **L Calidad de imagen** (p. 102)  
Puede ajustar la calidad de la imagen JPEG que se guardará al convertir la imagen RAW. El tamaño de imagen que se muestra, tal como [**M** **x** **x**], tiene un formato 3:2. El número de píxeles de cada formato se indica en la tabla de la página 278.

- sRGB **Espacio de color** (p. 140)  
Puede seleccionar sRGB o Adobe RGB. Dado que el monitor LCD de la cámara no es compatible con Adobe RGB, la imagen no parecerá muy diferente cuando se ajuste uno u otro espacio de color.
- OFF **Corrección de la iluminación periférica** (p. 131)  
Si se ajusta [**Activada**], se mostrará la imagen corregida. Si el efecto es difícil de discernir, presione el botón <Q> para ampliar la imagen y examinar las esquinas. (Presione otra vez el botón <Q> para volver a la vista normal.) La corrección de la iluminación periférica aplicada con la cámara será menos pronunciada que con Digital Photo Professional (software suministrado), y puede resultar menos aparente. En tal caso, utilice Digital Photo Professional para aplicar la corrección de la iluminación periférica.
- OFF **Corrección de distorsión**  
Cuando se ajusta [**Activada**], se corrige la distorsión de la imagen provocada por las características del objetivo. Si se ajusta [**Activada**], se mostrará la imagen corregida. La periferia de la imagen se recortará en la imagen corregida.  
Dado que la resolución de la imagen puede parecer ligeramente menor, utilice el parámetro nitidez del estilo de imagen para hacer los ajustes necesarios.

 Cuando procese imágenes con [**Corrección de distorsión**] ajustada en [**Activada**], no se anexará a la imagen información de representación del punto AF (p. 240) ni datos de eliminación del polvo (p. 281).

### ● **OFF Corrección de la aberración cromática**

Cuando se ajusta [**Activada**], se pueden corregir las aberraciones cromáticas del objetivo (halos de color a lo largo del contorno del motivo). Si se ajusta [**Activada**], se mostrará la imagen corregida. Si el efecto es difícil de discernir, presione el botón <Q> para ampliar la imagen. (Presione otra vez el botón <Q> para volver a la vista normal.)

### 🔍 **Acerca de la corrección de la iluminación periférica, la corrección de la distorsión y la corrección de la aberración cromática**

Para ejecutar la corrección de la iluminación periférica, la corrección de la distorsión y la corrección de la aberración cromática con la cámara, es necesario registrar en la cámara los datos del objetivo utilizado para la toma. Si los datos del objetivo no se han registrado en la cámara, utilice EOS Utility (software suministrado, p. 392) para registrarlos.

🔍 El procesado de imágenes RAW en la cámara no producirá los mismos resultados que el procesado de imágenes RAW con Digital Photo Professional.

## Cambiar de tamaño

Puede cambiar el tamaño de una imagen para reducir el número de píxeles y guardarla como una nueva imagen. Solamente se puede cambiar el tamaño de las imágenes JPEG L/M/S1/S2. **No se puede cambiar el tamaño de las imágenes JPEG S3 y RAW.**

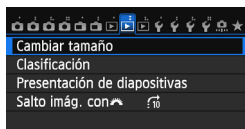



### 1 Seleccione [Cambiar tamaño].

- Bajo la ficha [2], seleccione [Cambiar tamaño] y, a continuación, presione <SET>.
- ▶ Las imágenes se mostrarán.



### 2 Seleccione una imagen.

- Gire el dial < > para seleccionar la imagen cuyo tamaño desee cambiar.
- Si presiona el botón <Q> y gira el dial < > en sentido antihorario, puede seleccionar una imagen en la visualización de índice.



Tamaños de destino

### 3 Seleccione el tamaño de imagen que desee.

- Presione <SET> para mostrar los tamaños de imagen.
- Presione la tecla <◀▶> para seleccionar el tamaño de imagen que desee y, a continuación, presione <SET>.

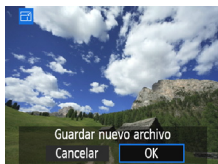

### 4 Guarde la imagen.

- Seleccione [OK] para guardar la imagen que ha cambiado de tamaño.
- Compruebe la carpeta de destino y el número de archivo de imagen y, a continuación, seleccione [OK].
- Para cambiar el tamaño de otra imagen, repita los pasos 2 a 4.
- Para volver al menú, presione el botón <MENU>.

## Opciones de cambio de tamaño según el tamaño original de la imagen

Tamaño original de la imagen	Ajustes disponibles de cambio de tamaño			
	M	S1	S2	S3
L	<input type="radio"/>	<input type="radio"/>	<input type="radio"/>	<input type="radio"/>
M		<input type="radio"/>	<input type="radio"/>	<input type="radio"/>
S1			<input type="radio"/>	<input type="radio"/>
S2				<input type="radio"/>

### Acerca de los tamaños de imagen

El tamaño de imagen que se muestra en el paso 3 de la página anterior, tal como [\*\*\*M \*\*\*x\*\*\*], tiene un formato 3:2. En la tabla siguiente se muestra el tamaño de imagen según los formatos.

Las cifras de calidad de grabación de imagen marcadas con un asterisco no coinciden exactamente con el formato. La imagen se recortará ligeramente.

Calidad de imagen	Formato y número de píxeles (Aprox.)			
	3:2	4:3	16:9	1:1
M	3648x2432 (8,9 megapíxeles)	3248x2432* (7,9 megapíxeles)	3648x2048* (7,5 megapíxeles)	2432x2432 (5,9 megapíxeles)
S1	2736x1824 (5,0 megapíxeles)	2432x1824 (4,4 megapíxeles)	2736x1536* (4,2 megapíxeles)	1824x1824 (3,3 megapíxeles)
S2	1920x1280 (2,5 megapíxeles)	1696x1280* (2,2 megapíxeles)	1920x1080 (2,1 megapíxeles)	1280x1280 (1,6 megapíxeles)
S3	720x480 (350.000 píxeles)	640x480 (310.000 píxeles)	720x408* (290.000 píxeles)	480x480 (230.000 píxeles)

 Cuando se utiliza la función Wi-Fi, no es posible cambiar de tamaño.

# 11

## Limpieza del sensor

La cámara tiene una unidad de autolimpieza del sensor que sacude y elimina automáticamente el polvo adherido a la capa frontal del sensor de imagen (filtro de paso bajo).

También es posible añadir automáticamente a la imagen datos de eliminación del polvo, que permiten que Digital Photo Professional (software suministrado, p. 392) borre automáticamente las motas de polvo que puedan quedar.

### **Acerca de las manchas que se adhieren a la parte frontal del sensor**

Además del polvo que entra en la cámara desde el exterior, en raras ocasiones el lubricante de las piezas internas de la cámara puede manchar la parte frontal del sensor. Si siguen quedando puntos visibles después de la limpieza automática del sensor, es recomendable que un centro de asistencia de Canon limpie el sensor.



Incluso durante el funcionamiento de la unidad de autolimpieza del sensor, puede presionar el disparador hasta la mitad para interrumpir la limpieza y empezar a disparar inmediatamente.

## Limpieza automática del sensor

Siempre que sitúe el interruptor de alimentación en <ON> u <OFF>, entrará en funcionamiento la unidad de autolimpieza del sensor para sacudir y eliminar automáticamente el polvo de la superficie del sensor. Normalmente, no es necesario prestar atención a esta operación. No obstante, puede ejecutar la limpieza del sensor en cualquier momento, así como desactivarla.

### Limpieza inmediata del sensor

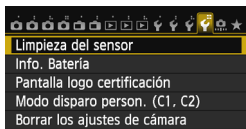

#### 1 Seleccione [Limpieza del sensor].

- Bajo la ficha [4], seleccione [Limpieza del sensor] y, a continuación, presione <SET>.

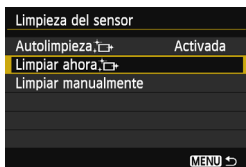

#### 2 Seleccione [Limpiar ahora].

- Seleccione [Limpiar ahora] y, a continuación, presione <SET>.
- Seleccione [OK] en la pantalla de diálogo y, a continuación, presione <SET>.
- ▶ La pantalla indicará que se está limpiando el sensor. Aunque hay un sonido de obturación, no se toma ninguna fotografía.

- 
- Para obtener resultados óptimos, realice la limpieza del sensor con la cámara colocada en posición vertical y estable sobre una mesa u otra superficie plana.
  - Aunque repita la limpieza del sensor, el resultado no mejorará mucho. Inmediatamente después de que acabe la limpieza del sensor, la opción [Limpiar ahora] se desactivará temporalmente.

### Desactivación de la limpieza automática del sensor

- En el paso 2, seleccione [Autolimpieza] y ajústela en [Desactiv.].
- ▶ La limpieza del sensor ya no se ejecutará cuando sitúe el interruptor de alimentación en <ON> u <OFF>.



## MENU Anexión de datos de eliminación del polvo ☆

Normalmente, la unidad de autolimpieza del sensor eliminará la mayoría del polvo que pueda ser visible en las imágenes capturadas. No obstante, si queda polvo visible, puede añadir a la imagen datos de eliminación del polvo para borrar más tarde las motas de polvo. El software Digital Photo Professional (software suministrado, p. 392) utiliza los datos de eliminación del polvo para borrar automáticamente las manchas de polvo.

### Preparación

- Prepare un objeto de color blanco uniforme, como una hoja de papel.
- Ajuste la longitud focal del objetivo en 50 mm o más.
- Ajuste el conmutador de modos de enfoque del objetivo en <MF> y ajuste el enfoque a infinito ( $\infty$ ). Si el objetivo no tiene escala de distancia, mire la parte delantera del objetivo y gire por completo el anillo de enfoque en sentido horario.

### Obtención de los datos de eliminación del polvo

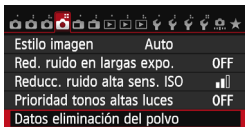

#### 1 Seleccione [Datos eliminación del polvo].

- Bajo la ficha [4], seleccione [Datos eliminación del polvo] y, a continuación, presione <SET>.

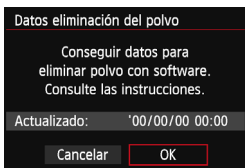

#### 2 Seleccione [OK].

- Seleccione [OK] y presione <SET>. Una vez realizada la autolimpieza automática del sensor, aparecerá un mensaje. Aunque habrá un sonido de obturación durante la limpieza, no se tomará ninguna fotografía.

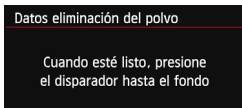

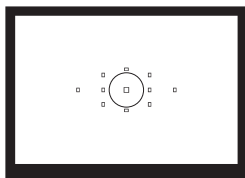

### 3 Fotografe un objeto de color blanco uniforme.

- A una distancia de 20 cm - 30 cm (0,7 pies - 1,0 pie), llene el visor con un objeto completamente blanco y sin tramas, y tome una fotografía.
- ▶ La fotografía debe tomarse en el modo de AE con prioridad a la abertura con una abertura de f/22.
- Dado que la imagen no se va a guardar, es posible obtener los datos aunque no haya ninguna tarjeta en la cámara.
- ▶ Cuando se tome la fotografía, la cámara iniciará la recogida de datos de eliminación del polvo. Cuando se obtengan los datos de eliminación del polvo aparecerá un mensaje. Seleccione **[OK]** y volverá a aparecer el menú.
- Si los datos no se obtuvieron correctamente, aparecerá un mensaje de error. Siga el procedimiento "Preparación" de la página anterior y, a continuación, seleccione **[OK]**. Tome de nuevo la fotografía.

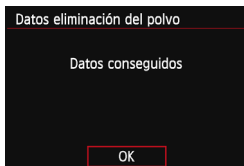

## Acerca de los datos de eliminación del polvo

Una vez obtenidos los datos de eliminación del polvo, se anexarán a todas las imágenes JPEG y RAW que se capturen después. Antes de una toma importante, es recomendable actualizar los datos de eliminación del polvo obteniéndolos de nuevo.

Para ver información detallada acerca del uso de Digital Photo Professional (software suministrado, p. 392) para borrar motas de polvo, consulte las Instrucciones de Digital Photo Professional (p. 395).

Los datos de eliminación del polvo anexados a la imagen son tan pequeños que apenas afectan al tamaño de archivo de la imagen.

**!** Asegúrese de utilizar un objeto totalmente blanco, como una hoja nueva de papel blanco. Si el papel tiene cualquier trama o diseño, es posible que se reconozca como datos de polvo y ello afecte a la precisión de la eliminación del polvo con el software.

## MENU Limpieza manual del sensor ☆

El polvo que no pueda eliminar la autolimpieza del sensor puede eliminarse manualmente con un soplador, etc. Antes de limpiar el sensor, desmonte el objetivo de la cámara.

**La superficie del sensor de imagen es extremadamente delicada. Si es necesario limpiar directamente el sensor, es recomendable que lleve la cámara a un centro de asistencia de Canon.**

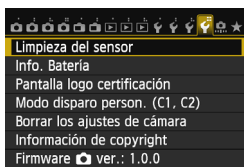

### 1 Seleccione [Limpieza del sensor].

- Bajo la ficha [4], seleccione [Limpieza del sensor] y, a continuación, presione <SET>.

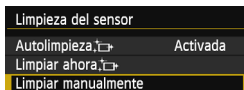

### 2 Seleccione [Limpiar manualmente].

- Seleccione [Limpiar manualmente] y, a continuación, presione <SET>.

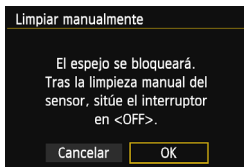

### 3 Seleccione [OK].

- Seleccione [OK] y, a continuación, presione <SET>.
- ▶ Tras un instante, el espejo réflex se bloqueará y el obturador se abrirá.
- "CLn" parpadeará en el panel LCD.

### 4 Limpie el sensor.

### 5 Finalice la limpieza.

- Sitúe el interruptor de alimentación en <OFF>.



Si utiliza una batería, asegúrese de que esté completamente recargada. Si se instala la empuñadura con pilas de tamaño AA/LR6, no será posible la limpieza manual del sensor.



Como fuente de alimentación es recomendable usar el acoplador DC DR-E6 (se vende por separado) y el adaptador de CA AC-E6N (se vende por separado).

- **Mientras limpia el sensor, no haga nunca nada de lo siguiente. Si se interrumpe la alimentación, el obturador se cerrará, lo que puede dañar las cortinas del obturador y el sensor de imagen.**
  - **Situar el interruptor de alimentación en <OFF>.**
  - **Extraer o insertar la batería.**
- La superficie del sensor de imagen es extremadamente delicada. Limpie el sensor con cuidado.
- Utilice un soplador simple, sin cepillo. Un cepillo puede rayar el sensor.
- No introduzca la punta del soplador en el interior de la cámara más allá de la montura del objetivo. Si se apaga la alimentación, el obturador se cerrará, lo que puede dañar las cortinas del obturador o el espejo réflex.
- No utilice nunca aire o gas a presión para limpiar el sensor. La fuerza de soplado puede dañar el sensor, o el gas del aerosol se puede congelar en el sensor.
- Si el nivel de la batería baja mientras limpia el sensor, sonará un aviso sonoro como advertencia. Deje de limpiar el sensor.
- Si queda alguna mota que no se pueda quitar con un soplador, es recomendable que un centro de asistencia de Canon limpie el sensor.

# 12

## Impresión de imágenes

- **Impresión** (p. 288)  
Puede conectar la cámara directamente a una impresora e imprimir las imágenes de la tarjeta. La cámara es compatible con “PictBridge”, que es el estándar para la impresión directa.  
También puede utilizar una red LAN inalámbrica para enviar imágenes a una impresora PictBridge (red LAN inalámbrica) e imprimirlas. Para obtener información detallada, consulte el Manual de instrucciones de la función Wi-Fi.
- **Formato de orden de impresión digital (DPOF)** (p. 295)  
DPOF (Digital Print Order Format) permite imprimir imágenes grabadas en la tarjeta de acuerdo con sus instrucciones de impresión, como la selección de imágenes, la cantidad a imprimir, etc. Puede imprimir varias imágenes en un lote o entregar la orden de impresión a un servicio de acabado fotográfico.
- **Especificar imágenes para un fotolibro** (p. 299)  
Puede especificar imágenes de la tarjeta para imprimirlas en un fotolibro.

# Preparación para la impresión

El procedimiento de impresión directa se puede realizar por completo con la cámara, mirando al monitor LCD de la cámara.

## Conecte la cámara a la impresora

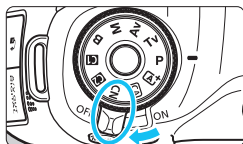

- 1 Sitúe el interruptor de alimentación de la cámara en <OFF>.

### 2 Configure la impresora.

- Para obtener más información, consulte el manual de instrucciones de la impresora.

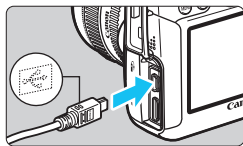

### 3 Conecte la cámara a la impresora.

- Utilice el cable de interfaz que se proporciona con la cámara.
- Conecte el cable al terminal <DIGITAL> de la cámara con el icono <↔> de la clavija del cable orientado hacia la parte delantera de la cámara.
- Para la conexión a la impresora, consulte el manual de instrucciones de la misma.

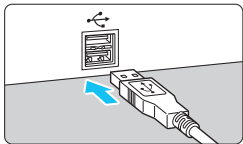

### 4 Encienda la impresora.

- 5 Sitúe el interruptor de alimentación de la cámara en <ON>.

- ▶ Es posible que algunas impresoras emitan un aviso sonoro.

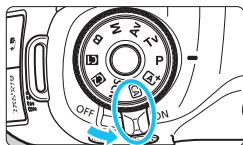

## PictBridge



## 6 Reproduzca la imagen.

- Presione el botón <▶>.
- ▶ Se mostrará la imagen y aparecerá el icono <PictBridge> en la esquina superior izquierda para indicar que la cámara está conectada a una impresora.



- No es posible imprimir vídeos.
- No es posible usar la cámara con impresoras que solamente sean compatibles con CP Direct o Bubble Jet Direct.
- No utilice un cable de interfaz diferente del que se proporciona.
- Si durante el paso 5 se escucha un aviso sonoro prolongado, hay un problema con la impresora. Resuelva el problema que se muestra en el mensaje de error (p. 294).
- En los casos siguientes no se puede imprimir: el modo de disparo está ajustado en <PictBridge> o <PictBridge> en el modo <SCN>, está ajustada la reducción de ruido multidisparo o está ajustado el modo HDR.
- Bajo la ficha [43], si ajusta [Wi-Fi] en [Activada], no será posible la impresión directa. Ajuste [Wi-Fi] en [Desactivada] y, a continuación, conecte el cable de interfaz.



- También puede imprimir imágenes RAW tomadas con esta cámara.
- Si utiliza una batería como alimentación de la cámara, asegúrese de que está completamente cargada. Con una batería completamente cargada, puede imprimir durante, aproximadamente, 5 hr. 30 min.
- Antes de desconectar el cable, apague primero la cámara y la impresora. Tome la clavija (no el cable) para tirar del cable.
- Para la impresión directa se recomienda utilizar el acoplador DC DR-E6 (se vende por separado) y el adaptador de CA AC-E6N (se vende por separado) para suministrar energía a la cámara.

# Impresión

La presentación de la pantalla y las opciones de ajuste variarán en función de la impresora. Es posible que algunos ajustes no estén disponibles. Para obtener más información, consulte el manual de instrucciones de la impresora.

Icono de conexión de la impresora



## 1 Seleccione la imagen que desee imprimir.

- Compruebe que el icono <🖨️> aparece en la parte superior izquierda del monitor LCD.
- Gire el dial <🕒> para seleccionar la imagen que desea imprimir.

## 2 Presione <SET>.

- ▶ Aparece la pantalla de ajuste de la impresión.

### Pantalla de ajuste de la impresión



Ajusta los efectos de impresión (p. 290).

Activa o desactiva la impresión de la fecha o del número de archivo.

Ajusta el número de copias que se imprimirán.

Ajusta el recorte (p. 293).

Ajusta el tamaño, el tipo y el diseño del papel.

Vuelve a la pantalla del paso 1.

Inicia la impresión.

Se muestra el tamaño, el tipo y el diseño del papel que haya ajustado.

\* Según la impresora, quizá no se puedan seleccionar ajustes como la impresión de la fecha y del número de archivo, y el recorte.



## 3 Seleccione [Parám. papel].

- Seleccione [Parám. papel] y, a continuación, presione <SET>.
- ▶ Aparecerá la pantalla de ajuste del papel.



## Ajuste del tamaño de papel

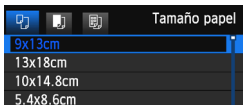

- Seleccione el tamaño de papel cargado en la impresora y, a continuación, presione <SET>.
- ▶ Aparecerá la pantalla de tipo de papel.

## Ajuste del tipo de papel

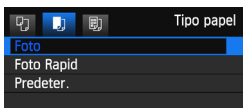



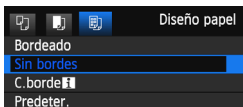

- Seleccione el tipo de papel cargado en la impresora y, a continuación, presione <SET>.
- ▶ Aparecerá la pantalla de diseño de papel.

## Ajuste del diseño de papel



- Seleccione el diseño de papel y, a continuación, presione <SET>.
- ▶ Volverá a aparecer la pantalla de ajustes de la impresión.

<b>Bordeado</b>	Los bordes de la impresión quedarán en blanco.
<b>Sin bordes</b>	La impresión no tendrá bordes. Si la impresora no puede imprimir sin bordes, la impresión tendrá bordes.
<b>C. borde</b> 	La información sobre el disparo*1 se imprimirá en el borde de las impresiones de 9x13 cm y mayores.
<b>xx-up</b>	Opción que permite imprimir 2, 4, 8, 9, 16 ó 20 imágenes en una hoja.
<b>20-up</b>  <b>35-up</b> 	Se imprimirán 20 ó 35 imágenes como miniaturas en papel de tamaño A4 o Carta*2. • <b>[20-up</b>  <b>]</b> llevará la información de disparo*1 impresa.
<b>Predeter.</b>	El diseño del papel variará en función del modelo de impresora o de sus ajustes.

\*1: Se utilizarán los datos Exif para imprimir el nombre de la cámara, el nombre del objetivo, el modo de disparo, la velocidad de obturación, la abertura, la cantidad de compensación de la exposición, la sensibilidad ISO, el balance de blancos, etc.

\*2: Después de pedir las copias con "Formato de orden de impresión digital (DPOF)" (p. 295), debe imprimir las siguiendo las instrucciones de "Impresión directa de imágenes cuya impresión se haya solicitado" (p. 298).



Si el formato de la imagen es diferente del formato del papel de impresión, es posible que la imagen se someta a un recorte significativo si se imprime sin bordes. Si la imagen se recorta, es posible que parezca tener más grano sobre el papel, debido al menor número de píxeles.

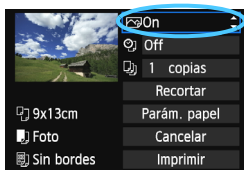

## 4 Ajuste los efectos de impresión.

- Ajustelo si es necesario. Si no necesita ningún efecto de impresión, vaya al paso 5.
- **Lo que se muestra en la pantalla varía en función de la impresora.**
- Seleccione la opción y, a continuación, presione <SET>.
- Seleccione el efecto de impresión que desee y, a continuación, presione <SET>.
- Si el icono <INFO> se muestra iluminado junto a <INFO>, también puede ajustar el efecto de impresión (p. 292).

Efecto de impresión	Descripción
On	La imagen se imprimirá utilizando los colores estándar de la impresora. Se utilizan los datos Exif de la imagen para hacer correcciones automáticas.
Off	No se aplicará ninguna corrección automática.
Vivid	La imagen se imprimirá con una mayor saturación, para producir azules y verdes más vivos.
NR	El ruido de la imagen se reduce antes de la impresión.
<b>B/W B/N</b>	Imprime en blanco y negro con negros verdaderos.
<b>B/W Tono frío</b>	Imprime en blanco y negro con negros fríos, azulados.
<b>B/W Tono cálido</b>	Imprime en blanco y negro con negros cálidos, amarillentos.
Natural	Imprime la imagen con los colores y contraste reales. No se aplica ningún ajuste automático de color.
Natural M	Las características de impresión son las mismas que las del ajuste "Natural". No obstante, este ajuste permite realizar ajustes de impresión más precisos que con "Natural".
Predeter.	La impresión variará en función de la impresora. Para obtener más información, consulte el manual de instrucciones de la impresora.

\* Cuando cambie los efectos de impresión, se reflejarán en la imagen que se muestra arriba a la izquierda. Observe que la imagen impresa puede ser ligeramente diferente de la imagen mostrada, que es solamente una aproximación. Esto también se aplica a las opciones de [Luminosidad] y [Ajust. niveles] de la página 292.

Si se imprime la información de disparo de una imagen tomada con la sensibilidad ISO H1 o H2, es posible que no se imprima la sensibilidad ISO correcta.



## 5 Ajuste la impresión de fecha y número de archivo.

- Ajustelos si es necesario.
- Seleccione <[Ambos]> y, a continuación, presione <[SET]>.
- Haga los ajustes que desee y, a continuación, presione <[SET]>.



## 6 Ajuste el número de copias.

- Ajustelo si es necesario.
- Seleccione <[1 copias]> y, a continuación, presione <[SET]>.
- Ajuste el número de copias y, a continuación, presione <[SET]>.

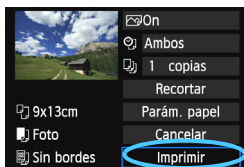

## 7 Inicie la impresión.

- Seleccione [Imprimir] y, a continuación, presione <[SET]>.



- El ajuste [**Predeter.**] aplicado a los efectos de impresión y otras opciones son ajustes del fabricante que fueron establecidos como ajustes predeterminados de la impresora. Consulte el manual de instrucciones de la impresora para conocer los ajustes de [**Predeter.**].
- En función del tamaño del archivo de la imagen y de la calidad de grabación de imágenes, es posible que la impresión tarde en comenzar tras seleccionar [Imprimir].
- Si se ha aplicado la corrección de inclinación de la imagen (p. 293), es posible que la imagen tarde más en imprimirse.
- Para detener la impresión, presione <[SET]> mientras aparece [Parada] y, a continuación, seleccione [OK].
- Si ejecuta [**4: Borrar los ajustes de cámara**] (p. 56), todos los ajustes recuperarán sus valores predeterminados.

## ☰ Ajuste de efectos de impresión

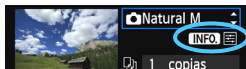

En el paso 4 de la página 290, seleccione el efecto de impresión. Cuando se muestre el icono <☰> iluminado junto a <INFO>, puede presionar el botón <INFO>. Entonces podrá ajustar el efecto de impresión. Lo que puede ajustar y lo que se muestra depende de la selección realizada en el paso 4.

### ● Luminosidad

Es posible ajustar la luminosidad de la imagen.

### ● Ajust. niveles

Cuando seleccione [**Manual**], podrá cambiar la distribución del histograma y ajustar la luminosidad y el contraste de la imagen. Mientras se muestra la pantalla Ajust. niveles, presione el botón <INFO> para cambiar la posición de <▶>. Presione la tecla <◀▶> para ajustar libremente el nivel de sombras (0-127) o de altas luces (128-255).

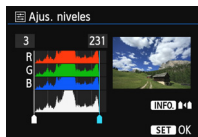

### ● ☼ Iluminador

Tiene efecto en condiciones de contraluz, que pueden hacer que la cara del motivo aparezca oscura. Cuando se ajuste [**On**], la cara se aclarará para la impresión.

### ● C. ojos rojos

Tiene efecto en las fotografías con flash, cuando el motivo aparece con ojos rojos. Cuando se ajuste [**On**], los ojos rojos se corregirán para la impresión.

- ☰ ● Los efectos [☼ Iluminador] y [C. ojos rojos] no se reflejarán en la pantalla.
- Cuando seleccione [**Ajust. detalle**], puede realizar los ajustes de [**Contraste**], [**Saturación**], [**Tono color**] y [**Equil. color**]. Para ajustar [**Equil. color**], use <☼>. B representa el azul, A el ámbar, M el magenta y G el verde. Se corregirá el color en la dirección correspondiente.
- Si selecciona [**Anul. ajustes**], todos los ajustes de efectos de impresión recuperarán sus valores predeterminados.

## Recorte de la imagen

Corrección de inclinación

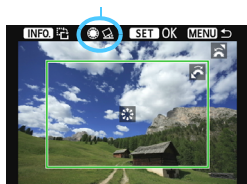

Puede recortar la imagen e imprimir solamente la parte recortada, como si se hubiera recompuesto la imagen.

**Ajuste el recorte justo antes de imprimir.** Si ajusta el recorte y, a continuación, los ajustes de impresión, puede que deba volver a ajustar el recorte antes de imprimir.

- 1 En la pantalla de ajustes de impresión, seleccione **[Recortar]**.
- 2 Ajuste el tamaño, la posición y el formato del marco de recorte.

- Se imprimirá la parte de la imagen que quede dentro del marco de recorte. El formato del marco de recorte puede cambiarse con **[Parám. papel]**.

### Cambio de tamaño del marco de recorte

Gire el dial  para cambiar el tamaño del marco de recorte. Cuanto menor sea el marco de recorte, mayor será la ampliación de la imagen para impresión.



### Desplazamiento del marco de recorte

Use  para mover el marco sobre la imagen en vertical o en horizontal. Mueva el marco de recorte hasta que cubra el área de la imagen que desee.

### Giro del marco

Al presionar el botón **<INFO.>**, la orientación del marco de recorte cambia entre horizontal y vertical. Esto permite crear una impresión con orientación vertical a partir de una imagen horizontal.

### Corrección de inclinación de la imagen

Girando el dial , puede ajustar el ángulo de inclinación de la imagen en hasta  $\pm 10$  grados en incrementos de 0,5 grados. Cuando ajuste la inclinación de la imagen, el icono  de la pantalla se pondrá azul.

- 3 Presione **<SET>** para salir del recorte.

- ▶ Volverá a aparecer la pantalla de ajustes de la impresión.
- Puede comprobar el área de imagen recortada en la esquina superior izquierda de la pantalla de ajustes de impresión.

- En función de la impresora, es posible que la parte de la imagen recortada no se imprima según lo especificado.
- Cuanto menor sea el marco de recorte, más granulada será la apariencia de la imagen en la impresión.
- Al recortar la imagen, observe el monitor LCD de la cámara. Si visualiza la imagen en la pantalla de un televisor, el marco de recorte puede no aparecer de forma precisa.



### Gestión de errores de impresión

Si soluciona un error de impresión (falta de tinta, de papel, etc.) y selecciona **[Seguir]** para reanudar la impresión, pero la impresión no continúa, utilice los botones de la impresora para reanudar la impresión. Para obtener información detallada sobre cómo reanudar la impresión, consulte el manual de instrucciones de la impresora.

#### Mensajes de error

Si se produce un error durante la impresión, aparecerá un mensaje de error en el monitor LCD de la cámara. Presione <  > para detener la impresión. Después de resolver el problema, reanude la impresión. Para obtener información sobre cómo solucionar un problema de impresión, consulte el manual de instrucciones de la impresora.

#### Error papel

Compruebe si el papel está cargado correctamente en la impresora.

#### Error tinta

Compruebe el nivel de tinta de la impresora y el depósito de residuos de tinta.

#### Error Hard

Compruebe si hay algún problema en la impresora que no tenga que ver con el papel ni la tinta.

#### Error fichero

La imagen seleccionada no se puede imprimir mediante PictBridge. Las imágenes tomadas con una cámara diferente o editadas con un ordenador quizá no se puedan imprimir.

## Formato de orden de impresión digital (DPOF) ■

Puede ajustar el tipo de impresión, la impresión de la fecha y la impresión del número de archivo. Los ajustes de impresión se aplican en todas las imágenes cuya impresión se ordene. (No se pueden ajustar por separado para cada imagen.)

### Ajuste de las opciones de impresión

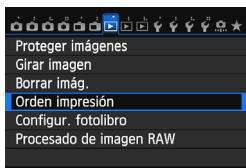

#### 1 Seleccione [Orden impresión].

- Bajo la ficha [▶1], seleccione [Orden impresión] y, a continuación, presione <SET>.

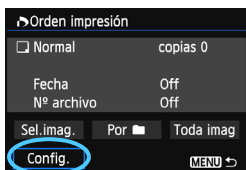

#### 2 Seleccione [Config.].

- Seleccione [Config.] y, a continuación, presione <SET>.

#### 3 Ajuste la opción como desee.

- Ajuste [Tipo impresión], [Fecha] y [Nº archivo].
- Seleccione la opción que va a ajustar y, a continuación, presione <SET>. Seleccione el ajuste que desee y, a continuación, presione <SET>.

[Tipo impresión]

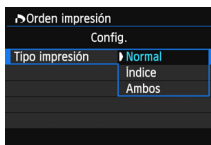

[Fecha]

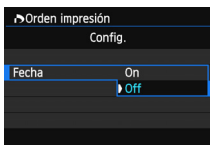

[Nº archivo]

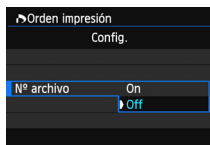

Tipo impresión		Normal	Imprime una imagen en una hoja.
		Índice	Se imprimen varias imágenes en miniatura en una hoja.
		Ambos	Imprime la imagen normal y el índice.
Fecha	On	[On] imprime la fecha grabada.	
	Off		
Número de archivo	On	[On] imprime el número de archivo.	
	Off		

## 4 Salga del ajuste.

- Presione el botón <MENU>.
- ▶ Volverá a aparecer la pantalla de orden de impresión.
- A continuación, seleccione [**Sel. imag.**], [**Por** ] o [**Toda imag**] para indicar las imágenes a imprimir.

- Aunque [**Fecha**] y [**Nº archivo**] se ajusten en [On], es posible que la fecha o el número de archivo no se impriman, según el ajuste de tipo de impresión y el modelo de impresora.
- En las copias [**Índice**], no se puede ajustar [**Fecha**] y [**Nº archivo**] en [On] a la vez.
- Al imprimir con DPOF, debe utilizar la tarjeta cuyas especificaciones de orden de impresión se hayan ajustado. No funcionará si se limita a extraer las imágenes de la tarjeta e intenta imprimirlas.
- Es posible que algunas impresoras y establecimientos de acabado fotográfico compatibles con DPOF no puedan imprimir las imágenes según lo especificado. Consulte el manual de instrucciones de la impresora antes de imprimir. También puede informarse sobre la compatibilidad en el establecimiento de acabado fotográfico al hacer su pedido de copias.
- No inserte en la cámara una tarjeta cuya orden de impresión se haya ajustado con una cámara diferente y, a continuación, intente especificar una orden de impresión. Es posible que la orden de impresión se sobrescriba. Además, en función del tipo de imagen, quizá no sea posible la orden de impresión.

Las imágenes RAW y los vídeos no se pueden incluir en órdenes de impresión. Puede imprimir imágenes RAW con PictBridge (p. 286).



## Orden de impresión

### ● Sel. imag.

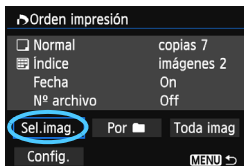

Seleccione y pida las imágenes una por una. Si presiona el botón <Q> y gira el dial <🔧> en sentido antihorario, puede seleccionar una imagen en una visualización de tres imágenes. Para volver a la visualización de una única imagen, gire el dial <🔧> en sentido horario. Presione el botón <MENU> para guardar la orden de impresión en la tarjeta.



Cantidad

Total de imágenes seleccionadas

### [Normal] [Ambos]

Presione <▲▼> y se cursará una orden de impresión de una copia de la imagen que se muestra.



Marca de verificación

Icono de índice

### [Índice]

Presione <SET> para incluir las imágenes con una marca de verificación <✓> en la impresión del índice.

### ● Por

Seleccione **[Marcar todo en la carpeta]** y seleccione la carpeta. Se cursará una orden de impresión de una copia de todas las imágenes de la carpeta. Si selecciona **[Borrar todo en la carpeta]** y selecciona la carpeta, se cancelarán todas las órdenes de impresión para esa carpeta.

### ● Toda imag

Si selecciona **[Marcar todo en la tarjeta]**, se ajustará la impresión de una copia de todas las imágenes de la tarjeta para impresión. Si selecciona **[Borrar todo en la tarjeta]**, se cancelará la orden de impresión de todas las imágenes de la tarjeta.



- Tenga en cuenta que las imágenes RAW y los vídeos no se incluirán en la orden de impresión aunque ajuste "Por  " o "Toda imag".
- Si utiliza una impresora PictBridge, no imprima más de 400 imágenes en cada orden de impresión. Si especifica una cantidad mayor, es posible que no todas las imágenes se impriman.

## Impresión directa de imágenes cuya impresión se haya solicitado



Con una impresora PictBridge, puede imprimir imágenes fácilmente con DPOF.

### 1 Prepare la impresión.

- Consulte la página 286.  
Siga el procedimiento “Conecte la cámara a la impresora” hasta el paso 5.

### 2 Bajo la ficha [▶ 1], seleccione [Orden impresión].

### 3 Seleccione [Imprimir].

- [Imprimir] sólo se mostrará si la cámara está conectada a una impresora y es posible imprimir.

### 4 Realice el ajuste de [Parám. papel] (p. 288).

- Ajuste los efectos de impresión (p. 290) que sean necesarios.

### 5 Seleccione [OK].

- Antes de imprimir, no olvide ajustar el tamaño del papel.
- Algunas impresoras no pueden imprimir el número de archivo.
- Si se ajusta [Bordeado], es posible que algunas impresoras impriman la fecha en el borde.
- Según la impresora, puede que la fecha resulte poco visible si se imprime sobre un fondo luminoso o sobre el borde.

- Bajo [Ajust. niveles], no se puede seleccionar [Manual].
- Si ha detenido la impresión y desea reanudar la impresión de las demás imágenes, seleccione [Resumen]. Tenga en cuenta que la impresión no se reanuda si la detiene y se da cualquiera de estas situaciones:
  - Antes de reanudar la impresión, cambió la orden de impresión o eliminó imágenes incluidas en la orden de impresión.
  - Cuando ajustó el índice, cambió el ajuste de papel antes de reanudar la impresión.
  - Cuando hizo una pausa en la impresión, la capacidad restante en la tarjeta era baja.
- Si se produce un problema durante la impresión, consulte la página 294.



## Especificar imágenes para un fotolibro

Cuando seleccione imágenes para utilizarlas en fotolibros (hasta 998 imágenes) y utilice EOS Utility (software suministrado) para transferirlas a un ordenador, las imágenes seleccionadas se copiarán en una carpeta dedicada. Esta función es útil para hacer pedidos de fotolibros en línea y para imprimir fotolibros en una impresora.

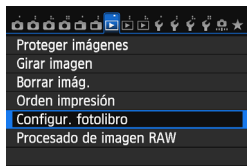
### Especifique las imágenes de una en una



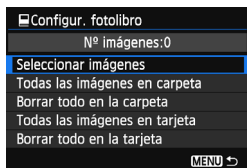

#### 1 Seleccione [Configur. fotolibro].

- Bajo la ficha [1], seleccione [Configur. fotolibro] y, a continuación, presione < >.



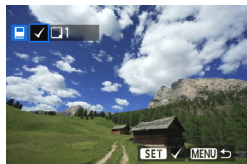

#### 2 Seleccione [Seleccionar imágenes].

- Seleccione [Seleccionar imágenes] y, a continuación, presione < >.
- ▶ Se mostrará una imagen.
- Si presiona el botón <Q> y gira el dial < > en sentido antihorario, puede seleccionar una imagen en una visualización de tres imágenes. Para volver a la visualización de una única imagen, gire el dial < > en sentido horario.





#### 3 Seleccione la imagen que vaya a especificar.

- Gire el dial < > para seleccionar una imagen y, a continuación, presione < >.
- Repita este paso para seleccionar otras imágenes. El número de imágenes especificadas se mostrará en la parte superior izquierda de la pantalla.
- Para cancelar la imagen especificada, presione de nuevo < >.
- Para volver al menú, presione el botón <MENU>.

## Especificar todas las imágenes de una carpeta o de una tarjeta

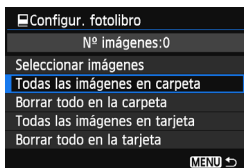
Puede especificar todas las imágenes de una carpeta o de una tarjeta a la vez.



Cuando se ajuste [ **1: Configur. fotolibro**] en [**Todas las imágenes en carpeta**] o [**Todas las imágenes en tarjeta**], se especificarán todas las imágenes de la carpeta o de la tarjeta. Para cancelar la especificación de imágenes, seleccione [**Borrar todo en la carpeta**] o [**Borrar todo en la tarjeta**].

 No especifique para otro fotolibro con esta cámara imágenes ya especificadas para un fotolibro en otra cámara. Es posible que los ajustes de fotolibro se sobrescriban.

 No se pueden especificar imágenes RAW ni vídeos.

# 13

## Personalización de la cámara

Puede personalizar diversas funciones de la cámara para adaptarlas a sus preferencias fotográficas utilizando funciones personalizadas.

Además, los ajustes actuales de la cámara pueden guardarse en las posiciones <C1> y <C2> del dial de modo.

Las funciones que se explican en este capítulo funcionan solamente en los modos de la zona creativa.

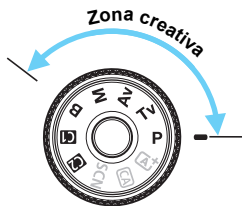

## MENU Ajuste de las funciones personalizadas ☆

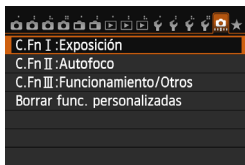

1 Seleccione [**●**].

2 Seleccione el grupo.

- Seleccione una de las funciones C.Fn I-III y, a continuación, presione <SET>.

Número de función personalizada

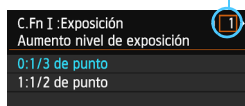

3 Seleccione el número de función personalizada.

- Presione la tecla <◀▶> para seleccionar el número de función personalizada y, a continuación, presione <SET>.



4 Cambie el ajuste como desee.

- Seleccione el ajuste (número) que desee y, a continuación, presione <SET>.
- Repita los pasos 2 a 4 si desea ajustar otras funciones personalizadas.
- En la parte inferior de la pantalla se indican los ajustes actuales de las funciones personalizadas bajo los respectivos números de función.



5 Salga del ajuste.

- Presione el botón <MENU>.
- ▶ Aparecerá de nuevo la pantalla del paso 2.



### Cancelación de todas las funciones personalizadas

En el paso 2, seleccione [**Borrar func. personalizadas**] para borrar todos los ajustes de funciones personalizadas.

 Aunque borre todos los ajustes de funciones personalizadas, los ajustes de [**● C.Fn III -2: Pantalla de enfoque**] y [**● C.Fn III -5: Controles personalizados**] se conservarán.

# MENU Funciones personalizadas

## C.Fn I: Exposición

			 Disparo VD	 Grabación de vídeo
1	Aumento nivel de exposición	p. 304	<input type="radio"/>	<input type="radio"/>
2	Incrementos de ajuste de sensibilidad ISO		<input type="radio"/>	En <b>M</b>
3	Cancelar ahorquillado auto		<input type="radio"/>	(Foto, con ahorquillado WB)
4	Secuencia de ahorquillado	<input type="radio"/>		
5	N° de disparos ahorquillados	p. 305	<input type="radio"/>	
6	Desplazamiento de seguridad	p. 306	<input type="radio"/>	

## C.Fn II: Autofoco

1	Sensibilidad seguimiento	p. 307		
2	Aceleración/deceleración de seguimiento	p. 308		
3	Prioridad 1a. imagen AI Servo			
4	Prioridad 2a. imagen AI Servo	p. 309		
5	Destello luz de ayuda al AF		Con AFQuick*	
6	Accion. cuando AF imposible	p. 310	Con AFQuick	Con AFQuick
7	Punto AF vinculado a orient.		Con AFQuick	Con AFQuick
8	Superponer imagen			
9	Micro ajuste AF	p. 311	Con AFQuick	Con AFQuick

\* Si utiliza un flash Speedlite serie EX (se vende por separado) equipado con luz LED, la luz LED se encenderá para la ayuda al AF incluso en los modos AF □ y AF ∇.

## C.Fn III: Funcionamiento/Otros

1	Dirección del dial en Tv/Av	p. 311	<input type="radio"/>	<input type="radio"/>
2	Pantalla de enfoque	p. 312		
3	Bloqueo de función múltiple	p. 313	<input type="radio"/>	<input type="radio"/>
4	Advertencias ! en visor			
5	Controles personalizados		Depende del ajuste	



Las funciones personalizadas sombreadas no funcionan durante el disparo con Visión en Directo (VD) o la grabación de vídeo. (Los ajustes se desactivan.)

## MENU Ajustes de funciones personalizadas <sup>☆</sup>

### C.Fn I: Exposición

#### C.Fn I -1 Aumento nivel de exposición

**0: 1/3 de punto**

**1: 1/2 de punto**

Ajusta incrementos de 1/2 punto para la velocidad de obturación, la abertura, la compensación de la exposición, AEB, la compensación de la exposición con flash, etc. Es eficaz cuando se prefiere controlar la exposición en incrementos menos precisos que 1/3 de punto.

 Con el ajuste 1, aparecerá el nivel de exposición en el visor y en el monitor LCD, como se muestra a continuación.



#### C.Fn I -2 Incrementos de ajuste de sensib. ISO

**0: 1/3 de punto**

**1: 1 punto**

#### C.Fn I -3 Cancelar ahorquillado auto

**0: On**

Cuando sitúe el interruptor de alimentación en <OFF>, se cancelarán los ajustes de AEB y del ahorquillado del balance de blancos. AEB también se cancelará cuando el flash esté listo para disparar, o si cambia a la grabación de vídeo.

**1: Off**

Los ajustes AEB y ahorquillado del balance de blancos no se cancelarán aunque se sitúe el interruptor de alimentación en <OFF>. (Si el flash está listo para disparar o si cambia a la grabación de vídeo, AEB se cancelará temporalmente, pero se conservará el intervalo de AEB.)



### C.Fn I -4 Secuencia de ahorquillado

Es posible cambiar la secuencia de disparos AEB y la secuencia de ahorquillado del balance de blancos.

0: 0→-→+

1: --→0→+

2: +→0→-

AEB	Ahorquillado del balance de blancos	
	Dirección B/A	Dirección M/G
0 : Exposición estándar	0 : Balance de blancos estándar	0 : Balance de blancos estándar
- : Exposición reducida	- : Tendencia al azul	- : Tendencia al magenta
+ : Exposición aumentada	+ : Tendencia al ámbar	+ : Tendencia al verde

### C.Fn I -5 N°. de disparos ahorquillados

El número de disparos realizados con AEB y el ahorquillado del balance de blancos puede cambiarse de los 3 disparos habituales a 2, 5 ó 7 disparos. Cuando se ajusta [**Secuencia de ahorquillado: 0**], los disparos ahorquillados se tomarán como se muestra en la tabla siguiente.

0: 3 disparos

1: 2 disparos

2: 5 disparos

3: 7 disparos

(Incrementos de 1 punto)

	Disparo 1	Disparo 2	Disparo 3	Disparo 4	Disparo 5	Disparo 6	Disparo 7
0: 3 disparos	Estándar (0)	-1	+1				
1: 2 disparos	Estándar (0)	±1					
2: 5 disparos	Estándar (0)	-2	-1	+1	+2		
3: 7 disparos	Estándar (0)	-3	-2	-1	+1	+2	+3



Con el ajuste 1, puede seleccionar la cantidad + o - cuando ajuste AEB.

## C.Fn I -6 Desplazamiento de seguridad

### 0: Desactivado

### 1: Velocidad obturación/Abertura

Tiene efecto en los modos AE con prioridad a la velocidad de obturación (**Tv**), y AE con prioridad a la abertura (**Av**). Si cambia la luminosidad del motivo y no se puede obtener la exposición estándar dentro del intervalo de exposición automática, la cámara cambiará automáticamente el ajuste seleccionado manualmente para obtener una exposición estándar.

### 2: Sensibilidad ISO

Funciona en los modos AE programada (**P**), AE con prioridad a la velocidad de obturación (**Tv**), y AE con prioridad a la abertura (**Av**). Si cambia la luminosidad del motivo y no se puede obtener la exposición estándar dentro del intervalo de exposición automática, la cámara cambiará automáticamente la sensibilidad ISO ajustada manualmente para obtener una exposición estándar.



- Bajo [**3: Ajustes de sensibilidad ISO**], aunque se modifique el ajuste de [**Gama sensib. ISO**] o [**Vel. obt. mín.**] respecto al ajuste predeterminado, el desplazamiento de seguridad lo anulará si no se puede obtener una exposición estándar.
- Las sensibilidades ISO mínima y máxima del desplazamiento de seguridad utilizando la sensibilidad ISO estarán determinadas por el ajuste de [**Gama ISO auto**] (p. 110). Sin embargo, si la sensibilidad ISO ajustada manualmente supera la [**Gama ISO auto**], se producirá el desplazamiento de seguridad hasta la sensibilidad ISO ajustada manualmente.
- Si se ajusta [**Velocidad obturación/Abertura**] o [**Sensibilidad ISO**], el desplazamiento de seguridad tendrá efecto si es necesario, incluso cuando se utilice el flash.

## C.Fn II: Autofoco

### C.Fn II -1 Sensibilidad de seguimiento

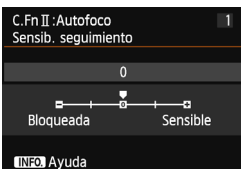

Ajusta la sensibilidad de seguimiento del motivo durante el AF AI Servo cuando entra un obstáculo en los puntos AF o cuando los puntos AF se alejan del motivo.

#### [0]

Ajuste predeterminado adecuado para la mayoría de los motivos. Adecuado para motivos en movimiento normales.

#### [Bloqueada: -2 / Bloqueada: -1]

La cámara intentará continuar enfocando el motivo aunque entre un obstáculo en los puntos AF, o si el motivo se aleja de los puntos AF. El ajuste -2 hace que la cámara siga el motivo objetivo durante más tiempo que con el ajuste -1.

Sin embargo, si la cámara enfoca un motivo equivocado, puede tardar algo más en cambiar y enfocar el motivo objetivo.

#### [Sensible: +2 / Sensible: +1]

Una vez que un punto AF sigue un motivo, la cámara puede enfocar motivos consecutivos a diferentes distancias. También es eficaz cuando se desea enfocar siempre el motivo más cercano. El ajuste +2 hace que el siguiente motivo consecutivo se enfoque más rápidamente que con +1.

Sin embargo, la cámara tendrá más tendencia a enfocar motivos equivocados.



[Sensib. seguimiento] es la característica denominada [Sensib. seguimiento AI Servo] en la EOS-1D Mark III/IV, EOS-1Ds Mark III y EOS 7D.

## C.Fn II -2 Aceleración/deceleración de seguimiento



Ajusta la sensibilidad de seguimiento para objetos en movimiento cuya velocidad pueda cambiar considerablemente arrancando o deteniéndose de repente, etc.

[0]

Adecuado para motivos que se muevan a velocidad fija.

[+2/+1]

Eficaz para motivos que repentinamente se muevan, aceleren o deceleren, o se detengan. Aunque la velocidad del motivo en movimiento cambie considerablemente de repente, la cámara continuará enfocando el motivo objetivo. Por ejemplo, para un motivo que se aproxime, la cámara tendrá menos tendencia a enfocar detrás de él para evitar que el motivo aparezca borroso. Para un objeto que se detenga repentinamente, la cámara tendrá menos tendencia a enfocar delante de él. Un ajuste de +2 permite seguir cambios considerables en la velocidad del motivo en movimiento mejor que con +1. Sin embargo, dado que la cámara será sensible incluso a movimientos ligeros del motivo, puede que el enfoque sea inestable momentáneamente.

## C.Fn II -3 Prioridad 1a. imagen Al Servo

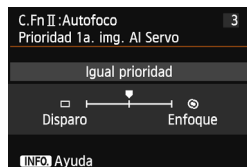

Puede ajustar las características de funcionamiento del AF y el momento en que se dispara el obturador para el primer disparo durante los disparos en serie con AF Al Servo.

[Igual prioridad]

Se da la misma prioridad al enfoque que al disparo del obturador.

[Prioridad al disparo] (□)

Al presionar el disparador se toma inmediatamente la fotografía, aunque no se haya logrado enfocar. Esto es eficaz cuando se desea dar prioridad a la oportunidad de obtener la fotografía, en lugar de al enfoque.

[Prioridad al enfoque] (⊗)

Al presionar el disparador, no se toma la fotografía hasta que se logra enfocar. Eficaz cuando se desea lograr el enfoque antes de captar la fotografía.

## C.Fn II -4 Prioridad 2a. imagen AI Servo

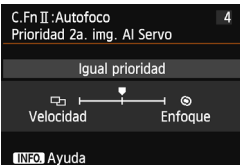

Puede ajustar las características de funcionamiento del AF y el momento en que se dispara el obturador durante los disparos en serie después del primer disparo con AF AI Servo.

### [Igual prioridad]

Se da la misma prioridad al enfoque que a la velocidad de disparos en serie. Con poca luz o con motivos con poco contraste, es posible que la velocidad de disparo se ralentice.

### [Prioridad a vel. disparo] (☐)

Se da prioridad a la velocidad de disparo continuo, en lugar de a lograr el enfoque. La velocidad de disparo continuo no se ralentiza. Útil cuando se desea mantener la velocidad de disparo continuo.

### [Prioridad al enfoque] (⊗)

Se da prioridad a lograr el enfoque, en lugar de a la velocidad de disparo continuo. No se toma la fotografía hasta que se logra el enfoque. Eficaz cuando se desea lograr el enfoque antes de captar la fotografía.

## C.Fn II -5 Destello luz de ayuda al AF

Activa o desactiva la luz de ayuda al AF del flash Speedlite dedicado EOS.

### 0: Activado

El flash Speedlite emitirá la luz de ayuda al AF cuando sea necesario.

### 1: Desactivado

El flash Speedlite no emitirá la luz de ayuda al AF. Esto evita que la luz de ayuda al AF moleste a otros.

### 2: Sólo luz IR ayuda AF

Entre los flashes Speedlite externos, solamente los que tengan luz infrarroja de ayuda al AF podrán emitir la luz. Esto impide que la luz de ayuda al AF dispare como una ráfaga de pequeños destellos.

Con un flash Speedlite serie EX equipado con luz LED, la LED no se encenderá automáticamente para la ayuda al AF.



Si la función personalizada del flash Speedlite externo **[Destello luz de ayuda al AF]** se ajusta en **[Desactivado]**, el ajuste de esta función se anula y la luz de ayuda al AF no se emite.

## C.Fn II -6 Accion. cuando AF imposible

Si no se puede lograr el enfoque con el enfoque automático, puede hacer que la cámara continúe buscando el enfoque correcto o que detenga la búsqueda.

### 0: Búsqueda continua enfoque

#### 1: Parada búsqueda enfoque

Si se inicia el enfoque automático y el enfoque está demasiado lejos o no se puede lograr el enfoque, el movimiento del objetivo se detiene. Esto impide que el objetivo se aleje demasiado del enfoque debido a la búsqueda del enfoque.

 Los superteleobjetivos pueden alejarse mucho del enfoque durante la búsqueda de enfoque continuo, lo que provoca que tarden más tiempo en enfocar la próxima vez. En consecuencia, para los superteleobjetivos es recomendable ajustar [Parada búsqueda enfoque].

## C.Fn II -7 Punto AF vinculado a orient.

En lugar de utilizar el mismo punto AF tanto para el disparo vertical como para el horizontal, puede seleccionar y utilizar diferentes puntos AF para ambos.

### 0: Igual para ambos vert./horiz.

El punto AF que seleccione manualmente se utilizará tanto para el disparo en vertical como en horizontal.

#### 1: Seleccionar difer. puntos AF

Se puede seleccionar el punto AF por separado para cada orientación de la cámara (1. Horizontal, 2. Vertical con la empuñadura para la cámara arriba, 3. Vertical con la empuñadura para la cámara abajo). Es útil cuando, por ejemplo, se desea continuar usando el punto AF derecho con todas las orientaciones de la cámara.

Este ajuste tendrá efecto cuando seleccione manualmente un punto AF en una de las tres orientaciones (1., 2. o 3.). Cuando cambie la orientación de la cámara, el punto AF también cambiará al punto AF correspondiente al seleccionado manualmente.

## C.Fn II -8 Superponer imagen

### 0: On

#### 1: Off

Cuando se logre el enfoque, los puntos AF del visor no se iluminarán en rojo. Haga este ajuste si la iluminación en rojo del punto AF resulta molesta. El punto AF continuará iluminándose en rojo al seleccionarlo.

## C.Fn II -9 Micro ajuste AF

Es posible realizar un ajuste preciso del punto de enfoque del AF para el disparo con el visor o el disparo con Visión en Directo en el modo rápido. Para obtener información detallada, consulte la página 314.





## C.Fn III: Funcionamiento/Otros

### C.Fn III -1 Dirección del dial en Tv/Av

#### 0: Normal

#### 1: Dirección inversa

Es posible invertir la dirección de giro del dial para el ajuste de la velocidad de obturación y de la abertura.

En el modo de disparo <M>, se puede invertir la dirección de los diales < > y < >. En los demás modos de disparo, sólo se invertirá la dirección de giro del dial < >. La dirección del giro del dial < > será la misma para el modo <M> y para ajustar la compensación de la exposición.

## C.Fn III -2 Pantalla de enfoque

Si cambia la pantalla de enfoque, cambie este ajuste por el correspondiente al tipo de pantalla de enfoque para obtener exposiciones correctas.

0: Eg-A II

1: Eg-D

2: Eg-S

### Acerca de las características de la pantalla de enfoque

Eg-A II: Mate de precisión estándar

Pantalla de enfoque estándar que se incluye con la cámara. Ofrece tanto una luminosidad adecuada en el visor como facilidad de enfoque manual.

Eg-D : Mate de precisión con retícula

La pantalla de enfoque tiene líneas de cuadrícula. Ayuda a mantener la imagen horizontal o vertical.

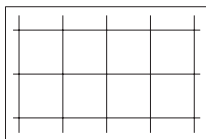

Eg-S : Mate de precisión súper

Permite ver el enfoque perfecto con más facilidad que con la Eg-A II. Es útil si se suele enfocar de manera manual.

- Aunque se puede instalar en esta cámara la pantalla de enfoque Eg-A, no obtendrá la exposición correcta.

### Abertura máxima del objetivo con la pantalla mate de precisión superior Eg-S

- Objetivos óptimos cuya apertura máxima sea  $f/2,8$  o mayor.
- Si utiliza un objetivo cuya apertura máxima sea menor que  $f/2,8$ , el visor se verá más oscuro que con la pantalla de enfoque Eg-A II.

- Este ajuste se conservará aunque seleccione [**⚙** : **Borrar func. personalizadas**].
- Dado que la pantalla de enfoque estándar de esta cámara es la Eg-A II, al salir de fábrica se ajusta C.Fn III -2-0.
- Para ver información detallada sobre el cambio de pantalla de enfoque, consulte el manual de instrucciones de la pantalla de enfoque. Si la pantalla de enfoque no baja junto con el soporte, incline la cámara hacia usted.



### C.Fn III -3 Bloqueo función múltiple

Cuando se sitúa el conmutador <LOCK▶> a la derecha, impide que el dial <☀>, <☉> y <☼> cambien accidentalmente algún ajuste.

Seleccione el control de la cámara que desee bloquear y, a continuación, presione <SET> para agregar una marca de verificación <✓> y seleccione [OK].

 **Dial principal**

 **Dial de control rápido**

 **Multicontrolador**



- Si se ajusta el conmutador <LOCK▶> y se intenta utilizar uno de los controles de la cámara bloqueados, se mostrará <L> en el visor y en el panel LCD. Además, en la pantalla de ajustes de funciones de disparo (p. 48), se mostrará [LOCK].
- De manera predeterminada, cuando se sitúe el conmutador <LOCK▶> a la derecha, se bloqueará el dial <☉>.

### C.Fn III -4 Advertencias ! en visor

Cuando se ajuste alguna de las funciones siguientes, se puede mostrar el icono <!> en la esquina inferior izquierda del visor (p. 23).

Seleccione la función para la que desea que aparezca el icono de advertencia, presione <SET> para añadir una <✓> y, a continuación, seleccione [OK]. Cuando se haga este ajuste, el icono <!> aparecerá también para los ajustes de funciones de disparo (p. 48).

**Cuando se ajuste monocromo** 

Si se ajusta el estilo de imagen en [Monocromo] (p. 113), aparecerá el icono de advertencia.

**Cuando se corrija WB**

Si se ajusta la corrección del balance de blancos (p. 123), aparecerá el icono de advertencia.

**Cuando se utiliza ampliación ISO**

Si se ajusta manualmente la sensibilidad ISO en L (50), H1 (51200) o H2 (102400) (p. 107), aparecerá el icono de advertencia.

**Cuando se ajusta la medición puntual**

Si se ajusta el modo de medición en [Medición puntual] (p. 150), aparecerá el icono de advertencia.

### C.Fn III -5 Controles personalizados

Puede asignar funciones de uso frecuente a botones o diales de la cámara según sus preferencias. Para obtener información detallada, consulte la página 320.

## : Micro ajuste AF

Es posible realizar un ajuste preciso del punto de enfoque del AF para el disparo con el visor o el disparo con Visión en Directo en el modo rápido. Esta técnica se denomina “Micro ajuste AF”. Antes de hacer el ajuste, lea “Notas para Micro ajuste AF” en la página 319.

 Normalmente, este ajuste no es necesario. Haga este ajuste solamente si es necesario. Tenga en cuenta que la realización de este ajuste puede impedir que se obtenga el enfoque correcto.

### 1: Ajuste todos por igual

Establezca el ajuste manualmente ajustando, disparando y comprobando el resultado. Repita esto hasta hacer el ajuste que desee. Durante el AF, independientemente del objetivo utilizado, el punto de enfoque se desplazará siempre la cantidad ajustada.

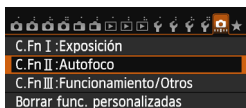

#### 1 Seleccione [C.Fn II: Autofoco].

- Bajo la ficha [], seleccione [C.Fn II: Autofoco] y, a continuación, presione <SET>.

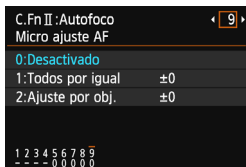

#### 2 Seleccione [9]:[Micro ajuste AF].

- Seleccione [9]:[Micro ajuste AF] y, a continuación, presione <SET>.

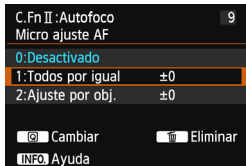

#### 3 Seleccione [1: Todos por igual].

- Seleccione [1: Todos por igual].

#### 4 Presione el botón <Q>.

- ▶ Aparecerá la pantalla [1: Todos por igual].

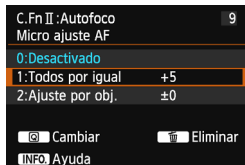

## 5 Haga el ajuste.

- Presione la tecla <◀▶> para hacer el ajuste. El intervalo ajustable es de  $\pm 20$  pasos.
- Si lo ajusta hacia “-: ” el punto de enfoque se desplazará por delante del punto de enfoque estándar.
- Si lo ajusta hacia “+: ” el punto de enfoque se desplazará por detrás del punto de enfoque estándar.
- Después de hacer el ajuste, presione <SET>.
- Seleccione [1: Todos por igual] y, a continuación, presione <SET>.
- Presione el botón <MENU> para salir.

## 6 Compruebe el resultado del ajuste.

- Tome una fotografía y reproduzca la imagen (p. 236) para comprobar el resultado del ajuste.
- Cuando la fotografía resultante se enfoque por delante del punto objetivo, ajuste hacia el lado “+: ”. Cuando la fotografía resultante se enfoque por detrás del punto objetivo, ajuste hacia el lado “-: ”.
- Si es necesario, realice de nuevo el ajuste.

Si se selecciona [1: Todos por igual], no será posible realizar el ajuste de AF para los extremos gran angular y teleobjetivo de los objetivos zoom.

## 2: Ajustar por el objetivo

Puede hacer el ajuste para cada objetivo y registrar el ajuste en la cámara. Puede registrar el ajuste para, como máximo, 40 objetivos. Cuando enfoque automáticamente con un objetivo cuyo ajuste se haya registrado, el punto de enfoque se desplazará siempre la cantidad ajustada.

Establezca el ajuste manualmente ajustando, disparando y comprobando el resultado. Repita esto hasta hacer el ajuste que desee. Si utiliza un objetivo zoom, haga el ajuste para los extremos gran angular (W) y teleobjetivo (T).

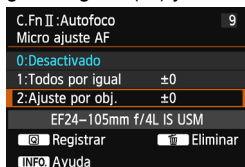

### 1 Seleccione [2: Ajuste por obj.].

- Seleccione [2: Ajuste por obj.].



### 2 Presione el botón <Q>.

- ▶ Aparecerá la pantalla [2: Ajuste por obj.].

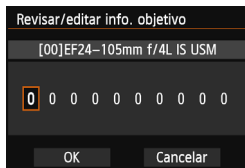

### 3 Consulte y modifique la información del objetivo.

#### Consulte la información del objetivo.

- Presione el botón <INFO>.
- ▶ En la pantalla se mostrará el nombre del objetivo y un número de serie de 10 dígitos. Cuando se muestre el número de serie, seleccione [OK] y vaya al paso 4.
- Si no se puede confirmar el número de serie del objetivo, se mostrará "0000000000". Escriba el número como se indica a continuación. Consulte la página siguiente sobre el asterisco "\*" que se muestra delante del número de serie del objetivo.



## Escriba el número de serie.

- Presione la tecla <◀▶> para seleccionar el dígito que se va a escribir y, a continuación, presione <SET> para mostrar <☑>.
- Presione la tecla <▲▼> para escribir el número y, a continuación, presione <SET>.
- Una vez escritos todos los dígitos, seleccione [OK] y presione <SET>.

## Acerca del número de serie del objetivo

- En el paso 3, si aparece “ \* ” delante del número de serie de 10 dígitos del objetivo, no se pueden registrar varias copias del mismo modelo de objetivo. Aunque escriba el número de serie, se continuará mostrando “ \* ”.
- Puede que el número de serie del objetivo sea diferente del número de serie que se muestra en la pantalla del paso 3. Esto no es un defecto.
- Si el número de serie del objetivo incluye letras, escriba sólo los números en el paso 3.
- Si el número de serie del objetivo tiene once dígitos o más, introduzca solo los últimos diez dígitos.
- La ubicación del número de serie varía en función del objetivo.
- Es posible que algunos objetivos no tengan ningún número de serie inscrito. Para registrar un objetivo que no tenga ningún número de serie inscrito, escriba cualquier número de serie en el paso 3.



- Si se selecciona [2: Ajuste por obj.] y se usa un multiplicador, el ajuste se registrará para la combinación de objetivo y multiplicador.
- Si ya se han registrado 40 objetivos, aparecerá un mensaje. Una vez que seleccione un objetivo cuyo registro se vaya a borrar (sobrescribir), podrá registrar otro objetivo.

## Objetivo de longitud focal fija



## Objetivo zoom

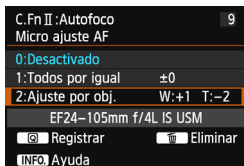

## 4 Haga el ajuste.



- Para un objetivo zoom, presione la tecla <▲▼> y seleccione el extremo gran angular (W) o teleobjetivo (T). Presione <SET> y el cuadro desaparecerá, lo que le permitirá hacer el ajuste.
- Presione la tecla <◀▶> para hacer el ajuste que desee y, a continuación, presione <SET>. El intervalo ajustable es de ±20 pasos.
- Si lo ajusta hacia “-: 📷” el punto de enfoque se desplazará por delante del punto de enfoque estándar.
- Si lo ajusta hacia “+: ▲” el punto de enfoque se desplazará por detrás del punto de enfoque estándar.
- Para un objetivo zoom, repita el paso 4 y haga el ajuste para los extremos gran angular (W) y teleobjetivo (T).
- Una vez completado el ajuste, presione el botón <MENU> para volver a la pantalla del paso 1.
- Seleccione [2: Ajuste por obj.] y, a continuación, presione <SET>.
- Presione el botón <MENU> para salir.

## 5 Compruebe el resultado del ajuste.





- Tome una fotografía y reproduzca la imagen (p. 236) para comprobar el resultado del ajuste.
- Cuando la fotografía resultante se enfoque por delante del punto objetivo, ajuste hacia el lado “+: ▲”. Cuando la fotografía resultante se enfoque por detrás del punto objetivo, ajuste hacia el lado “-: 📷”.
- Si es necesario, realice de nuevo el ajuste.

📄 Cuando se dispara con el intervalo intermedio (de longitud focal) de un objetivo zoom, el punto de enfoque del AF se corrige en relación con los ajustes realizados para los extremos gran angular y teleobjetivo. Aunque sólo se haya ajustado el extremo gran angular o teleobjetivo, se realizará automáticamente una corrección para el intervalo intermedio.

## Borrado de todos los micro ajustes AF

Cuando aparece  **Eliminar** en la parte inferior de la pantalla, al presionar el botón  se borran todos los ajustes realizados para [1: Todos por igual] y [2: Ajuste por obj.].

### Notas para Micro ajuste AF

-  ● El punto de enfoque del AF variará ligeramente en función de las condiciones del motivo, el brillo, la posición de zoom y otras condiciones de disparo. En consecuencia, aunque se realice el micro ajuste AF, es posible que siga sin lograrse el enfoque en la posición adecuada.
  - Si borra todos los ajustes de las funciones personalizadas (p. 302), el micro ajuste AF se conservará. No obstante, el ajuste pasará a ser [0: Desactivado].
- 
-  ● Es mejor realizar el ajuste en la ubicación real donde se va a fotografiar. Esto hará el ajuste más preciso.
  - Se recomienda utilizar un trípode cuando se haga el ajuste.
  - Para comprobar el resultado del ajuste, se recomienda fotografiar con la calidad de grabación de imagen  L.
  - La magnitud del ajuste de un paso varía en función de la apertura máxima del objetivo. Continúe ajustando, disparando y comprobando el enfoque repetidamente para ajustar el punto de enfoque de AF.
  - El ajuste de AF de FlexiZone - Single y  modo directo (AF de contraste) no es posible.

# Controles personalizados

Puede asignar funciones de uso frecuente a botones o diales de la cámara según sus preferencias.

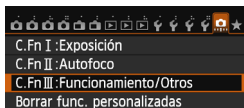

## 1 Seleccione [C.Fn III: Funcionamiento/Otros].

- Bajo la ficha [, seleccione [C.Fn III: Funcionamiento/Otros] y, a continuación, presione <SET>.



## 2 Seleccione [5]:[Controles personalizados].

- Seleccione [5]:[Controles personalizados] y, a continuación, presione <SET>.
- ▶ Aparecerá la pantalla Controles personalizados.



## 3 Seleccione un botón o un dial de la cámara.

- Seleccione un botón o un dial de la cámara y, a continuación, presione <SET>.
- ▶ Se mostrará el nombre del control de la cámara y las funciones que se pueden asignar.

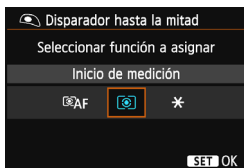

## 4 Asigne una función.



- Seleccione una función y, a continuación, presione <SET>.

## 5 Salga del ajuste.



















- Cuando presione <SET> para salir del ajuste, aparecerá de nuevo la pantalla del paso 3.
- Presione el botón <MENU> para salir.









Mientras se muestra la pantalla del paso 3, puede presionar el botón <> para cancelar los ajustes de los controles personalizados. Tenga en cuenta que los ajustes de [ **C.Fn III -5: Controles personalizados**] no se cancelarán aunque seleccione [ **Borrar func. personalizadas**].

## Funciones asignables a controles de la cámara

Función		Página		AF-ON	
AF	 AF	Inicio de medición y AF	324	<input type="radio"/>	<input type="radio"/>
	AF-OFF	Parada AF		<input type="radio"/>	<input type="radio"/>
	 ONE SHOT AI SERVO	FOTO A FOTO ↔ AI SERVO			
		Selección directa de punto AF			
Exposición		Inicio de medición	325	<input type="radio"/>	
	 AEL FEL	Bloqueo AE/Bloqueo FE		<input type="radio"/>	<input type="radio"/>
		Bloqueo AE		<input type="radio"/>	<input type="radio"/>
		Bloqueo AE (pulsando botón)		<input type="radio"/>	
	 *H	Bloqueo AE (mantener)		<input type="radio"/>	<input type="radio"/>
	<b>FEL</b>	Bloqueo FE		<input type="radio"/>	<input type="radio"/>
	 ISO	Aj. ISO (pres. botón girar  )			
	<b>Tv</b>	Ajuste vel. obturación modo M			
<b>Av</b>	Ajuste de apertura en modo M				
Flash externo		Compensación de la exposición con flash	326		
Imagen		Calidad de imagen	326		
		Estilo de imagen			
Operaciones		Previsualización DOF	326		
		Inicio estabilizador IS			
		Nivel electrónico visor			
	<b>MENU</b>	Mostrar menú			
	<b>OFF</b>	Sin función (desactivado)		<input type="radio"/>	<input type="radio"/>

	LENS*	SET			
	<input type="radio"/>				
<input type="radio"/>	<input type="radio"/>				
<input type="radio"/>	<input type="radio"/>				
					<input type="radio"/>
<input type="radio"/>	<input type="radio"/>				
<input type="radio"/>	<input type="radio"/>				
<input type="radio"/>	<input type="radio"/>				
<input type="radio"/>	<input type="radio"/>				
		<input type="radio"/>			
			<input type="radio"/>	<input type="radio"/>	
			<input type="radio"/>	<input type="radio"/>	
		<input type="radio"/>			
		<input type="radio"/>			
		<input type="radio"/>			
<input type="radio"/>					
<input type="radio"/>	<input type="radio"/>				
<input type="radio"/>					
		<input type="radio"/>			
<input type="radio"/>		<input type="radio"/>			<input type="radio"/>

\* El botón de parada AF (**LENS**) está disponible sólo en superteleobjetivos IS.

### AF: Inicio de medición y AF

Cuando presione el botón asignado a esta función, se realizará la medición y el AF.



### AF-OFF: Parada AF

El AF se detendrá mientras se mantenga presionado el botón al que se ha asignado esta función. Es útil cuando se desea bloquear el enfoque durante el AF AI Servo.

### ONESHOT AI SERVO™ : FOTO A FOTO ↔ AI SERVO

Puede cambiar la operación AF. En el modo AF foto a foto, cuando se mantiene presionado el botón al que se ha asignado esta función, la cámara cambia al modo AF AI Servo. En el modo AF AI Servo, la cámara cambia al modo AF foto a foto solamente mientras se mantiene presionado el botón. Resulta adecuado cuando es necesario cambiar constantemente entre el modo AF foto a foto y el modo AF AI Servo para fotografiar motivos que se desplazan y detienen constantemente.

### : Selección directa de punto AF

Durante la medición, puede seleccionar directamente el punto AF con  sin presionar el botón .

### : Inicio de medición

Cuando presione el disparador hasta la mitad, sólo se realizará la medición de la exposición.

### AEL FEL : Bloqueo AE/Bloqueo FE

**Bloqueo AE:** Cuando presione el botón asignado a esta función, puede bloquear la exposición (bloqueo AE) durante la medición. Es útil cuando se desea enfocar y medir la foto en diferentes áreas o cuando se desea tomar varias fotos con el mismo ajuste de exposición.

**Bloqueo FE:** Durante la fotografía con flash, al presionar el botón asignado a esta función se disparará un destello previo de flash y se registrará la potencia de flash necesaria (bloqueo FE).

### **\* : Bloqueo AE**

Cuando presione el botón asignado a esta función, puede bloquear la exposición (bloqueo AE) durante la medición. Es útil cuando se desea enfocar y medir la foto en diferentes áreas o cuando se desea tomar varias fotos con el mismo ajuste de exposición.

### **\* : Bloqueo AE (pulsando botón)**

La exposición se bloqueará (bloqueo AE) mientras presione el disparador.



### **\*<sub>H</sub> : Bloqueo AE (mantener)**

Cuando presione el botón asignado a esta función, puede bloquear la exposición (bloqueo AE). El bloqueo AE se mantendrá hasta que vuelva a presionar el botón. Es útil cuando se desea enfocar y medir la foto en diferentes áreas o cuando se desea tomar varias fotos con el mismo ajuste de exposición.

### **FEL : Bloqueo FE**



Durante la fotografía con flash, al presionar el botón asignado a esta función se disparará un destello previo de flash y se registrará la potencia de flash necesaria (bloqueo FE).

### **ISO : Aj. ISO (pres. botón girar )**



Puede ajustar la sensibilidad ISO manteniendo presionado  y girando el dial .

Si se ajusta ISO Auto, tendrá efecto el ajuste manual de la sensibilidad ISO. No se puede ajustar ISO Auto. Si utiliza esta función en el modo **<M>**, puede ajustar la exposición con la sensibilidad ISO manteniendo la velocidad de obturación y la abertura actuales.

### **Tv : Ajuste vel. obturación modo M**

En la exposición manual **<M>**, puede ajustar la velocidad de obturación con el dial  o .

### **Av : Ajuste de abertura en modo M**

En la exposición manual **<M>**, puede ajustar la abertura con el dial  o .

### : **Compensación de la exposición con flash**

Presione <> para mostrar la pantalla de ajuste de compensación de la exposición con flash (p. 170) en el monitor LCD.

### : **Calidad de imagen**

Presione <> para mostrar la pantalla de ajuste de calidad de grabación de imágenes (p. 102) en el monitor LCD.

### : **Estilo de imagen**

Presione <> para mostrar la pantalla de selección de estilo de imagen (p. 112) en el monitor LCD.

### : **Previsualización DOF**

Cuando presione el botón de previsualización de la profundidad de campo, la apertura se reducirá y podrá comprobar la profundidad de campo (p. 147).

### : **Inicio estabilizador IS**

Con el conmutador IS del objetivo en la posición <ON>, el estabilizador de imagen del objetivo funciona mientras se presione el botón asignado a esta función.

### : **Nivel electrónico visor**

Cuando presione el botón asignado a esta función, el visor y el panel LCD mostrarán un nivel electrónico utilizando el indicador de nivel de la exposición (p. 61).

### **MENU: Mostrar menú**

Al presionar <> se mostrará el menú en el monitor LCD.

### **OFF: Sin función (desactivado)**

Utilice este ajuste cuando no desee asignar ninguna función al botón.

## MENU Registro de Mi menú ☆

Bajo la ficha Mi menú, puede registrar hasta seis opciones de menú y funciones personalizadas cuyos ajustes cambie con frecuencia.

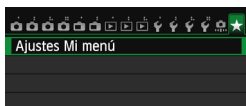

### 1 Seleccione [Ajustes Mi menú].

- Bajo la ficha [★], seleccione [Ajustes Mi menú] y, a continuación, presione <SET>.

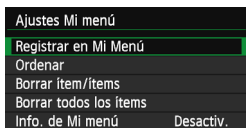

### 2 Seleccione [Registrar en Mi Menú].

- Seleccione [Registrar en Mi Menú] y, a continuación, presione <SET>.

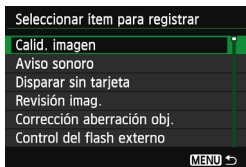

### 3 Registre los elementos que desee.

- Seleccione el elemento y, a continuación, presione <SET>.
- En el diálogo de confirmación, seleccione [OK] y presione <SET> para registrar el elemento.
- Puede registrar como máximo seis elementos.
- Para volver a la pantalla del paso 2, presione el botón <MENU>.

## Acerca de ajustes de Mi menú

### ● Ordenar

Puede cambiar el orden de los elementos registrados en Mi menú. Seleccione [Ordenar] y seleccione el elemento cuyo orden desea cambiar. A continuación, presione <SET>. Mientras se muestra [◆], presione la tecla <▲▼> para cambiar el orden y, a continuación, presione <SET>.



### ● Borrar ítem/ítems y Borrar todos los ítems

Puede eliminar cualquiera de los elementos registrados. [Borrar ítem/ítems] borra un elemento cada vez, y [Borrar todos los ítems] borra todos los elementos registrados.

### ● Información de Mi menú

Cuando se ajuste [Activado], la ficha [★] se mostrará en primer lugar al mostrar la pantalla de menú.

## Registro de modos de disparo personalizados <sup>☆</sup>

Puede registrar ajustes actuales de la cámara tales como el modo de disparo, las funciones del menú y los ajustes de funciones personalizadas, en forma de modos de disparo personalizados bajo las posiciones < > y < > del dial de modo.

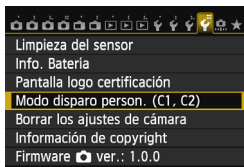

### 1 Seleccione [**Modo disparo person. (C1, C2)**].

- Bajo la ficha [**4**], seleccione [**Modo disparo person. (C1, C2)**] y, a continuación, presione < >.

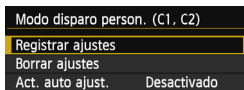



### 2 Seleccione [**Registrar ajustes**].

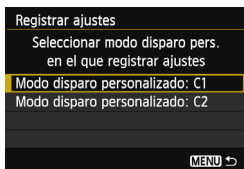

- Seleccione [**Registrar ajustes**] y, a continuación, presione < >.



### 3 Registre el modo de disparo personalizado.

- Seleccione el modo de disparo personalizado que va a registrar y, a continuación, presione < >.
- En el diálogo de confirmación, seleccione [**OK**] y presione < >.
- ▶ Los ajustes actuales de la cámara (p. 329, 330) se registrarán bajo la posición C\* del dial de modo.

## Actualización automática

Si cambia cualquier ajuste mientras dispara en el modo < > o < >, el modo de disparo personalizado puede actualizarse automáticamente para reflejar los ajustes modificados. Para activar esta actualización automática, en el paso 2, ajuste [**Act. auto ajust.**] en [**Activado**]. Los ajustes que se pueden actualizar automáticamente se enumeran en las páginas 329 y 330.

## Cancelación de modos de disparo personalizados registrados

En el paso 2, si selecciona [**Borrar ajustes**], la posición correspondiente del dial de modo recuperará los ajustes predeterminados que estaban en vigor antes de que registrara los ajustes de la cámara. El procedimiento es el mismo del paso 3.















## Ajustes registrados

- **Ajustes de disparo**

Modo + ajuste de disparo, sensibilidad ISO, compensación de la exposición, compensación de la exposición con flash, operación AF, punto AF, modo de avance y modo de medición.

- **Funciones del menú**

- [ 1] Calidad de imagen, Aviso sonoro, Disparar sin tarjeta, Revisión de imagen
- [ 2] Corrección de la aberración del objetivo (Corrección de la iluminación periférica, Corrección de la aberración cromática), Control del flash Speedlite externo, Bloqueo del espejo
- [ 3] Compensación de la exposición/AEB, Ajustes de sensibilidad ISO, Luminosidad Automática, Balance de blancos, Balance de blancos personalizado, Despl./Sec. balance de blancos, Espacio color
- [ 4] Estilo imagen, Reducción de ruido de larga exposición, Reducción de ruido de alta sensibilidad ISO, Prioridad tonos altas luces, Exposición múltiple (ajuste), Modo HDR (ajuste)
- [ 1] Disparo con Visión en Directo, Sistema AF, Mostrar retícula, Formato, Simulación de exposición
- [ 2] Disparo VD silencioso, Temporizador de medición
- [ 1] Sistema AF, Disparo VD silencioso, Temporizador de medición
- [ 2] Mostrar retícula, Tamaño de grabación de vídeo, Grabación de sonido, Cuenta de grabación de vídeo, Contador de reproducción de vídeo, Instantánea de vídeo
- [ 2] Salto imágenes con 
- [ 3] Aviso altas luces, Representación del punto AF, Retícula repr., Pantalla de histograma, Contador de reproducción de vídeo, Ampliación (aprox.)
- [ 1] Número archivo, Autorrotación
- [ 2] Desconexión automática, Luminosidad LCD

### [C.Fn I: Exposición]

Aumento nivel de exposición, Incrementos de ajuste de sensibilidad ISO, Cancelar ahorquillado auto, Secuencia de ahorquillado, N° de disparos ahorquillados, Desplazamiento de seguridad

### [C.Fn II: Autofoco]

Sensibilidad de seguimiento, Aceleración/deceleración de seguimiento, Prioridad 1a. imagen AI Servo, Prioridad 2a. imagen AI Servo, Destello luz de ayuda al AF, Accion. cuando AF imposible, Punto AF vinculado a orient., Superponer imagen, Micro ajuste AF

### [C.Fn III: Funcionamiento/Otros]

Dirección del dial en Tv/Av, Pantalla de enfoque, Bloqueo de función múltiple, Controles personalizados



- Los ajustes de Mi menú no se registrarán.
- Si se ajusta el dial de modo en <C1> o <C2>, no podrá seleccionar [**4: Borrar los ajustes de cámara**] ni [**4: Borrar func. personalizadas**].



- Aunque el dial de modo se ajuste en <C1> o <C2>, puede cambiar los ajustes de las funciones de disparo y los ajustes de menú.
- Puede presionar el botón <INFO.> para comprobar qué modo de disparo se ha registrado bajo <C1> y <C2> (p. 332, 333).

# 14

## Referencia

Este capítulo proporciona información de referencia sobre características de la cámara, accesorios del sistema, etc.



### Logotipo de certificación

Bajo la ficha [**4**], si selecciona [**Pantalla logo certificación**] y presiona <SET>, aparecerán algunos de los logotipos de las certificaciones de la cámara. Otros logotipos de certificación pueden encontrarse en este manual de instrucciones, en el cuerpo de la cámara y en el embalaje de la cámara.

# Funciones del botón INFO.



Quando se presiona el botón <INFO.> mientras la cámara está lista para disparar, se puede mostrar **[Muestra ajustes de cámara]**, **[Nivel electrónico]** (p. 60) y **[Muestra funciones disparo]** (p. 333).

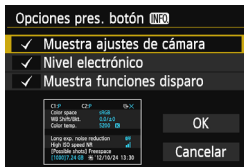

Bajo la ficha [3], **[Opciones pres. botón INFO.]** permite seleccionar las opciones que se muestran cuando se presiona el botón <INFO.>.

- Seleccione la opción de visualización que desee y presione <SET> para agregar una marca de verificación <✓>.
- Una vez hecha la selección, seleccione [OK] y, a continuación, presione <SET>.

- Tenga en cuenta que no es posible quitar la <✓> de las tres opciones de visualización.
- La pantalla de ejemplo **[Muestra ajustes de cámara]** se muestra en inglés para todos los idiomas.
- Aunque desactive el **[Nivel electrónico]** para que no aparezca, continuará apareciendo para el disparo con Visión en Directo y la grabación de vídeo cuando presione el botón <INFO.>.

## Ajustes de la cámara

Modo de disparo registrado bajo las posiciones **C1** y **C2** del dial de modo



## Ajustes de funciones de disparo

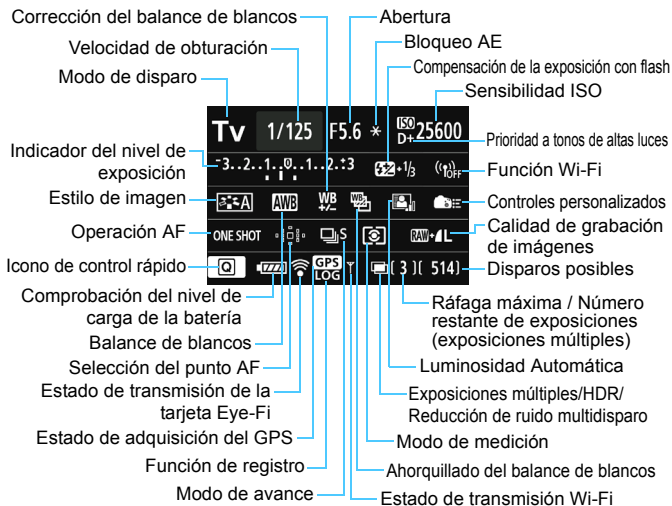

- Al presionar el botón **<Q>** se activa el control rápido de los ajustes de disparo (p. 49).
- Si presiona el botón **<AF>**, **<DRIVE>**, **<ISO>**, **<☉>** o **<☰>**, aparecerá la pantalla de ajuste correspondiente en el monitor LCD y podrá girar el dial **<☉>**, **<☰>** o **<☼>** para ajustar la función.

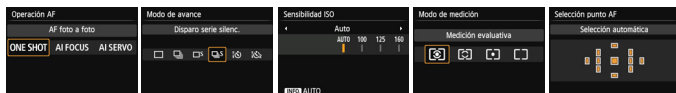

Si apaga el interruptor de alimentación mientras se muestra la “Pantalla de ajustes de funciones de disparo”, se mostrará de nuevo la misma pantalla la próxima vez que encienda el interruptor de alimentación. Para cancelarlo, presione el botón **<INFO.>** para apagar la pantalla y, a continuación, apague el interruptor de alimentación.

## MENU Comprobación de la información de la batería

Puede comprobar el estado de la batería en el monitor LCD. Cada batería LP-E6/LP-E6N tiene un número de serie único; puede registrar varias baterías en la cámara. Cuando utilice esta función, puede comprobar la capacidad restante de la batería registrada y su historial de funcionamiento.



### Selección [Info. Batería].

- Bajo la ficha [4], seleccione [Info. Batería] y, a continuación, presione <SET>.
- ▶ Aparecerá la pantalla de información de la batería.

#### Posición de la batería

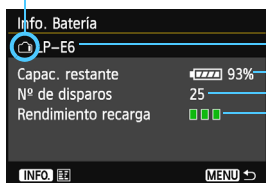

Modelo de batería o fuente de alimentación doméstica que se está usando.

Aparece el icono de nivel de la batería (p. 35) junto a la capacidad restante en la batería, que se muestra en incrementos del 1%.

Número de disparos tomados con la batería actual. El número se reinicia cuando se recarga la batería.

El nivel de rendimiento de recarga de la batería se muestra en uno de tres niveles.

■■■(Verde): El rendimiento de recarga de la batería es bueno.

■■(Verde): El rendimiento de recarga de la batería se ha degradado ligeramente.

■(Rojo): Se recomienda adquirir una nueva batería.

Se recomienda utilizar una batería LP-E6/LP-E6N genuina de Canon. Si utiliza cualquier otra batería diferente de la batería LP-E6/LP-E6N, es posible que no se obtenga el máximo rendimiento de la cámara o que se produzca una avería.

- El número de disparos es el número de fotos tomadas. (Los vídeos no se cuentan.)
- La información de la batería también se mostrará cuando la batería LP-E6/LP-E6N se encuentre en la empuñadura BG-E13. Si utiliza pilas de tamaño AA/LR6, sólo se mostrará el indicador de nivel de las pilas.
- Si la comunicación con la batería no es posible o es irregular por algún motivo, se mostrará [¿Usar esta batería?]. Si selecciona [OK], puede continuar disparando. No obstante, dependiendo de la batería, es posible que no se muestre la pantalla de información de la batería, o que la información no se muestre correctamente.

## Registro de la batería en la cámara

Puede registrar en la cámara seis baterías LP-E6/LP-E6N, como máximo. Para registrar en la cámara varias baterías, realice el procedimiento siguiente para cada batería.

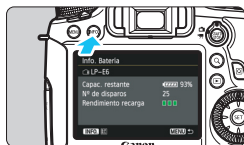

### 1 Presione el botón <INFO.>.

- Mientras se muestra la pantalla de información de la batería, presione el botón <INFO.>.
- ▶ Aparecerá la pantalla de historial de la batería.
- ▶ Si la batería no se ha registrado, aparecerá desactivada en gris.

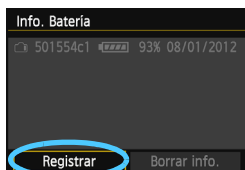

### 2 Seleccione [Registrar].

- Seleccione [Registrar] y, a continuación, presione <SET>.
- ▶ Aparecerá el diálogo de confirmación.

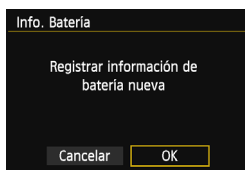

### 3 Seleccione [OK].

- Seleccione [OK] y, a continuación, presione <SET>.
- ▶ Se registrará la batería y aparecerá de nuevo la pantalla de historial de la batería.
- ▶ El número de batería desactivada en gris se mostrará ahora con letras blancas.
- Presione el botón <MENU>. Aparecerá de nuevo la pantalla de información de la batería.



- No se puede registrar la batería si se encuentra montada en la cámara una empuñadura BG-E13 (se vende por separado) que utilice pilas AA/R6 o si la cámara se alimenta mediante el acoplador DC DR-E6 (se vende por separado) y el adaptador de CA AC-E6N (se vende por separado).
- Si ya se han registrado seis baterías, no es posible seleccionar [Registrar]. Para eliminar información innecesaria sobre baterías, consulte la página 337.

## Etiquetado del número de serie en la batería

Es útil etiquetar todas las baterías LP-E6/LP-E6N registradas con sus números de serie, utilizando etiquetas disponibles en el mercado.

Número de serie

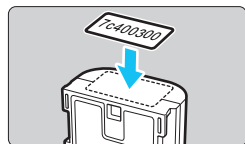

### 1 Escriba el número de serie en una etiqueta.

- Escriba en una etiqueta, de aprox. 25 mm x 15 mm / 1,0 pulg. x 0,6 pulg., el número de serie que se muestra en la pantalla de historial de la batería.

### 2 Retire la batería y pegue la etiqueta.

- Sitúe el interruptor de alimentación en <OFF>.
- Abra el compartimiento de la batería y retire la batería.
- Pegue la etiqueta como se muestra en la ilustración (en el lado sin contactos eléctricos).
- Repita este procedimiento para todas las baterías, de modo que pueda ver fácilmente el número de serie.

- No pegue la etiqueta en ningún otro lugar diferente del que se muestra en la ilustración del paso 2. De lo contrario, la etiqueta mal colocada puede hacer que resulte difícil insertar la batería, o que sea imposible encender la cámara.
- Si utiliza la empuñadura BG-E13, es posible que la etiqueta se desprege después de insertar y retirar repetidamente la batería. Si se desprege, pegue una nueva etiqueta.



## Comprobación de la capacidad restante de una batería registrada

Puede comprobar la capacidad restante de cualquier batería (incluso cuando no está instalada), y también cuándo se usó por última vez.

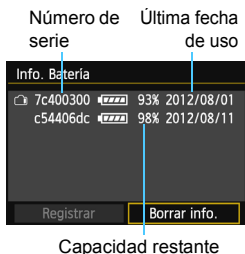

Capacidad restante

### Busque el número de serie.

- Consulte la etiqueta del número de serie de la batería y busque el número de serie de la batería en la pantalla de historial de la batería.
- ▶ Puede comprobar la capacidad restante en la batería correspondiente, así como la fecha en la que se utilizó por última vez.

## Eliminación de información de baterías registradas

### 1 Seleccione [Borrar info.].

- Siga el paso 2 de la página 335 para seleccionar [Borrar info.] y, a continuación, presione <SET>.

### 2 Seleccione la información de la batería que va a eliminar.

- Seleccione la información de la batería que va a eliminar y, a continuación, presione <SET>.
- ▶ Aparecerá <✓>.
- Para eliminar la información de otra batería, repita este procedimiento.

### 3 Presione el botón <🗑️>.

- ▶ Aparecerá el diálogo de confirmación.

### 4 Seleccione [OK].

- Seleccione [OK] y, a continuación, presione <SET>.
- ▶ La información de la batería se eliminará, y aparecerá de nuevo la pantalla del paso 1.

## Utilización de una toma de electricidad doméstica

Puede suministrar energía a la cámara a través de una toma eléctrica doméstica con un acoplador DC DR-E6 y el adaptador de CA AC-E6N (ambos se venden por separado).

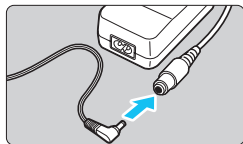

### 1 Conecte la clavija del acoplador de CC.

- Conecte la clavija del acoplador de CC a la toma del adaptador de CA.

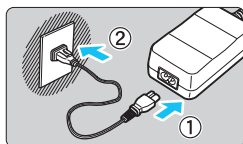

### 2 Conecte el cable de alimentación.

- Conecte el cable de alimentación como se muestra en la ilustración.
- Después de usar la cámara, desconecte la clavija de alimentación de la toma de electricidad.

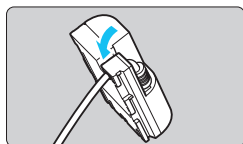

### 3 Coloque el cable en la ranura.

- Inserte el cable del acoplador de CC con cuidado, sin dañarlo.

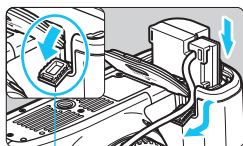

### 4 Inserte el acoplador de CC.

- Abra la tapa del compartimiento de la batería y la tapa del orificio del cable del acoplador de CC.
- Introduzca firmemente el acoplador de CC hasta que encaje y pase el cable por el orificio.
- Cierre la tapa.

Orificio del cable del acoplador de CC

⚠ No conecte ni desconecte el cable de alimentación ni el acoplador de CC mientras el interruptor de alimentación de la cámara esté situado en <ON>.

# Uso de tarjetas Eye-Fi

Con una tarjeta Eye-Fi (disponible en el mercado) ya configurada, puede transferir automáticamente las imágenes captadas a un ordenador o cargarlas en un servicio en línea mediante una red LAN inalámbrica. La transferencia de imagen es una función de la tarjeta Eye-Fi. Para ver instrucciones sobre cómo configurar y utilizar la tarjeta Eye-Fi, o sobre cómo solucionar problemas de transferencia de imágenes, consulte el manual de instrucciones de la tarjeta Eye-Fi o póngase en contacto con el fabricante de la tarjeta.

**⚠ No se garantiza la compatibilidad de esta cámara con las funciones de las tarjetas Eye-Fi (incluida la transferencia inalámbrica). En caso de experimentar problemas cuando utilice una tarjeta Eye-Fi, póngase en contacto directo con el fabricante de las tarjetas. También deberá tener en cuenta que en muchos países o regiones se requiere una aprobación específica para poder usar las tarjetas Eye-Fi. Sin esta aprobación, no se pueden usar las tarjetas. Si no está seguro de que dichas tarjetas puedan usarse en el lugar donde se encuentre, consulte con el fabricante de las tarjetas.**

## 1 Inserte una tarjeta Eye-Fi (p. 31).

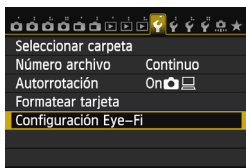

## 2 Seleccione [Configuración Eye-Fi].

- Bajo la ficha [1], seleccione [Configuración Eye-Fi] y, a continuación, presione <SET>.
- Este menú solamente se muestra cuando se ha insertado en la cámara una tarjeta Eye-Fi.

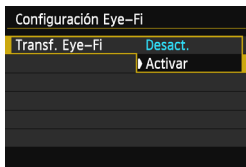

## 3 Active la transferencia Eye-Fi.

- Presione <SET>, ajuste [Transf. Eye-Fi] en [Activar] y, a continuación, presione <SET>.
- Si ajusta [Desact.], la transmisión automática no se producirá aunque haya insertado la tarjeta Eye-Fi (icono de estado de transmisión .

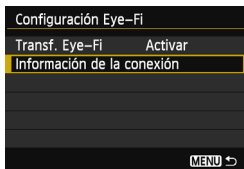

#### 4 Muestre la información de conexión.

- Seleccione [**Información de la conexión**] y, a continuación, presione <  >.

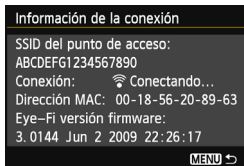



#### 5 Compruebe el [SSID del punto de acceso:].

- Compruebe que se muestre un punto de acceso para [**SSID del punto de acceso:**].
- También puede comprobar la dirección MAC y la versión del firmware de la tarjeta Eye-Fi.
- Presione el botón < **MENU** > para salir del menú.



Icono de estado de transmisión

#### 6 Tome la fotografía.

- ▶ La imagen se transfiere y el icono <  > cambia de gris (no conectado) a uno de los iconos siguientes.
- Para las imágenes transferidas, se muestra  en la visualización de información sobre el disparo (p. 238).

 (Gris) **No conectada**

: No hay conexión con el punto de acceso.

 (Parpadeando) **Conectando**

: Conexión con el punto de acceso.

 (Visible) **Conectada**

: Conexión con el punto de acceso establecida.

 (↑) **Transfiriendo**

: Transferencia de imágenes al punto de acceso en curso.



## Precauciones para el uso de tarjetas Eye-Fi

- Si se ajusta [**Wi-Fi**] en [**Activada**], la transferencia de imágenes con una tarjeta Eye-Fi no será posible.
- Si se muestra “ > no aparecerá en el monitor LCD.

# Tabla de disponibilidad de funciones según el modo de disparo

## Para tomar fotos

● : Ajuste automático ○ : Ajuste por el usuario □ : No seleccionable/Desactivado

Función		Zona básica								Zona creativa					
		A <sup>+</sup>	CA	SCN						P	Tv	Av	M	B	
Todos los ajustes de calidad de imagen seleccionables		○	○	○	○	○	○	○	○ <sup>*1</sup>	○ <sup>*1</sup>	○	○	○	○	○
Sensibilidad ISO	Ajustada automáticamente/ISO Auto	●	●	●	●	●	●	●	●	●	○	○	○	○	○
	Manual	□	□	□	□	□	□	□	□	□	○	○	○	○	○
Estilo de imagen	Ajustada automáticamente/Auto	●	●	●	●	●	●	●	●	●	○	○	○	○	○
	Selección manual	□	□	□	□	□	□	□	□	□	○	○	○	○	○
Balance de blancos	Auto	●	●	●	●	●	●	●	●	●	○	○	○	○	○
	Preestablecido	□	□	□	□	□	□	□	□	□	○	○	○	○	○
	Personalizado	□	□	□	□	□	□	□	□	□	○	○	○	○	○
	Ajuste de temperatura de color	□	□	□	□	□	□	□	□	□	○	○	○	○	○
	Corrección/Ahorquillado	□	□	□	□	□	□	□	□	□	○	○	○	○	○
Luminosidad Automática		●	●	●	●	●	●	●	●	●	○	○	○	○	○
Corrección de la aberración del objetivo	Corrección de la iluminación periférica	○	○	○	○	○	○	○	○	○	○	○	○	○	○
	Corrección de la aberración cromática	○	○	○	○	○	○	○	○	○	○	○	○	○	○
Reducción de ruido de larga exposición		□	□	□	□	□	□	□	□	□	○	○	○	○	○
Reducción de ruido de alta sensibilidad ISO		●	●	●	●	●	●	●	●	●	○	○	○	○	○
Prioridad a tonos de altas luces		□	□	□	□	□	□	□	□	□	○	○	○	○	○
Exposiciones múltiples		□	□	□	□	□	□	□	□	□	○	○	○	○	○
Disparo HDR		□	□	□	□	□	□	□	□	□	○	○	○	○	□
Espacio de color	sRGB	●	●	●	●	●	●	●	●	●	○	○	○	○	○
	Adobe RGB	□	□	□	□	□	□	□	□	□	○	○	○	○	○
AF	AF foto a foto	□	□	●	●	●	□	●	●	●	○	○	○	○	○
	AF AI Servo	□	□	□	□	□	●	□	□	□	○	○	○	○	○
	AF AI Foco	●	●	□	□	□	□	□	□	□	○	○	○	○	○
	Selección del punto AF	●	●	●	●	●	●	●	●	●	○	○	○	○	○
	Enfoque manual (MF)	○	○	○	○	○	○	○	○	○	○	○	○	○	○
	Micro ajuste AF	□	□	□	□	□	□	□	□	□	○	○	○	○	○

\*1: No se puede seleccionar RAW+JPEG ni RAW.

Tabla de disponibilidad de funciones según el modo de disparo

Función		Zona básica									Zona creativa				
		A+	CA	SCN											
												P	Tv	Av	M
Modo de medición	Medición evaluativa	●	●	●	●	●	●	●	●	●	○	○	○	○	○
	Selección del modo de medición										○	○	○	○	○
Exposición	Cambio de programa										○				
	Bloqueo AE										○	○	○	*2	
	Compensación de la exposición										○	○	○		
	AEB										○	○	○	○	
	Previsualización de la profundidad de campo										○	○	○	○	○
Avance	Disparo único	○	○	○	○	○	○	○	○	○	○	○	○	○	○
	Disparos en serie	○	○	○	○	○	○	○	○	○	○	○	○	○	○
	Disparo silencioso único	○	○	○	○	○	○	○	○	○	○	○	○	○	○
	Disparo en serie silencioso	○	○	○	○	○	○	○	○	○	○	○	○	○	○
	Autodisparador de 10 seg./ Control a distancia	○	○	○	○	○	○	○	○	○	○	○	○	○	○
	Autodisparador de 2 seg./ Control a distancia	○	○	○	○	○	○	○	○	○	○	○	○	○	○
Flash externo	Flash activo	○	○	○	○	○	○	○	○		○	○	○	○	○
	Bloqueo FE									○	○	○	○	○	
	Compensación de la exposición con flash									○	○	○	○	○	
	Luz de ayuda al AF	●	●	●	●	●		●	●	●	○	○	○	○	○
Disparo con Visión en Directo		○	○	○	○	○	○	○	○	○	○	○	○	○	
Formato*3										○	○	○	○	○	
Control rápido		○	○	○	○	○	○	○	○	○	○	○	○	○	

\*2: Con ISO Auto, puede ajustar una sensibilidad ISO fija.

\*3: Ajustable sólo para el disparo con Visión en Directo.

## Para la grabación de vídeo

● : Ajuste automático ○ : Ajuste por el usuario □ : No seleccionable/Desactivado

Función		Vídeo								Fotos		
		A <sup>+</sup>	CA	SCN	P	Tv	Av	B	M	📷*1		
		M <sup>A</sup>			M <sup>T</sup>				M <sup>M</sup>	M <sup>A</sup>	M <sup>T</sup>	M <sup>M</sup>
Selección de todos los ajustes de calidad de imagen (vídeo)		○	○	○	○	○	○	○	○			
Selección de todos los ajustes de calidad de imagen (fotos)										○	○	○
Instantánea de vídeo		○	○	○	○	○	○	○	○			
Sensibilidad ISO	Ajustada automáticamente/ISO Auto	●	●	●	●	●	●	●	○	●	●	○
	Manual								○			○
Estilo de imagen	Ajustada automáticamente/Auto	●	●	●	○	○	○	○	○	●	○	○
	Selección manual				○	○	○	○	○		○	○
Balance de blancos	Auto	●	●	●	○	○	○	○	○	●	○	○
	Prestablecido				○	○	○	○	○		○	○
	Personalizado				○	○	○	○	○		○	○
	Ajuste de temperatura de color				○	○	○	○	○		○	○
	Corrección				○	○	○	○	○		○	○
	Ahorquillado										○	○
Luminosidad Automática		●	●	●	○	○	○	○	○	●	○	○
Corrección de la aberración del objetivo	Corrección de la iluminación periférica	○	○	○	○	○	○	○	○	○	○	○
	Corrección de la aberración cromática	○	○	○	○	○	○	○	○	○	○	○
Reducción de ruido de larga exposición											●	
Reducción de ruido de alta sensibilidad ISO*2		●	●	●	○	○	○	○	○	●	○	○
Prioridad a tonos de altas luces					○	○	○	○	○		○	○
Exposiciones múltiples												
Disparo HDR												
Espacio de color	sRGB	●	●	●	●	●	●	●	●	●	○	○
	Adobe RGB										○	○

\*1 : El icono 📷 indica la toma de fotos durante la grabación de vídeo.

\*2 : No se puede ajustar la reducción de ruido multidisparo (NR).



Tabla de disponibilidad de funciones según el modo de disparo

Función		Vídeo								Fotos				
		A <sup>+</sup>	CA	SCN	P	Tv	Av	B	M	*1				
		AF <sup>+</sup>			AF <sup>+</sup>				M	AF <sup>+</sup>	AF <sup>+</sup>	AF <sup>+</sup>		
AF	FlexiZone - Single AF □	○	○	○	○	○	○	○	○	○	○	○	○	○
	Modo directo AF □	○	○	○	○	○	○	○	○	○	○	○	○	○
	Modo rápido*3 AFQuick	○	○	○	○	○	○	○	○	○	○	○	○	○
	Enfoque manual (MF)	○	○	○	○	○	○	○	○	○	○	○	○	○
<b>Modo de medición</b>		●	●	●	●	●	●	●	●	●	●	●	●	●
Exposición	Cambio de programa													
	Bloqueo AE				○	○	○	○	*4		○			
	Compensación de la exposición				○	○	○	○			○			
	AEB													
	Previsualización de la profundidad de campo													
Avance	Disparo único									○	○	○		
	Disparos en serie									○	○	○		
	Disparo silencioso único									○	○	○		
	Disparo en serie silencioso									○	○	○		
	Autodisparador de 10 seg./ Control a distancia *5									○	○	○		
	Autodisparador de 2 seg./ Control a distancia *5									○	○	○		
Flash externo	Bloqueo FE													
	Compensación de la exposición con flash													
	Luz de ayuda al AF									● *6	● *6	● *6		
<b>Formato</b>														
<b>Grabación de sonido</b>		○	○	○	○	○	○	○	○					
<b>Código de tiempo</b>		○	○	○	○	○	○	○						
<b>Control rápido</b>		○	○	○	○	○	○	○	○	○	○	○	○	○

\*3 : Durante la grabación de vídeo, cambiará a **[FlexiZone AF □ (Single)]**.

\*4 : Con ISO Auto, puede ajustar una sensibilidad ISO fija.

\*5 : Sólo funciona antes de empezar a grabar vídeo.

\*6 : Si el sistema AF es **[Modo Rápido]**, el flash Speedlite externo emitirá la luz de ayuda al AF si es necesaria durante la toma de fotos, antes de empezar a grabar vídeo.

# Ajustes de menú

## Para el disparo con visor y el disparo con Visión en Directo

### Disparo 1 (Rojo)

Página

Calidad de imagen	RAW*/M RAW*/S RAW*	102
	L/L/L/M/L/S1/S1/S2/S3	
Aviso sonoro	Activado / Desactivado	-
Disparar sin tarjeta	Activar / Desactivar	32
Revisión de imagen	Off / 2 segundos / 4 segundos / 8 segundos / Retención	55

\* No se puede seleccionar en el modo <img alt="P icon" data-bbox="475 355 495 375"/> o <img alt="S icon" data-bbox="565 355 585 375"/>.









### Disparo 2 (Rojo)

Corrección de la aberración del objetivo	Corrección de la iluminación periférica: Activada / Desactivada Corrección de la aberración cromática: Activada / Desactivada	131
Control del flash externo	Destello flash / Medición E-TTL / Sincronización de flash en modo Av / Ajustes funciones del flash / Ajustes C.Fn flash / Borrar ajustes	172
Bloqueo del espejo	Desactivado / Activado	165

 Las opciones de menú sombreadas no se muestran en los modos de la zona básica.









**📷: Disparo 3 (Rojo)**

Página

<b>Compensación de la exposición/AEB</b>	Incrementos de 1/3 de punto, $\pm 5$ puntos (AEB $\pm 3$ puntos)	151 152
<b>Ajustes de sensibilidad ISO</b>	Sensibilidad ISO / Gama de sensibilidad ISO / Gama ISO automática / Velocidad de obturación mínima	106 a 111
<b>Luminosidad Automática</b>	Desactivada / Baja / Estándar / Alta OFF con M o "B"	125
<b>Balance de blancos</b>	 /  /  /  /  /  /  /   (Aprox. 2500 - 10000)	120
<b>Balance de blancos personalizado</b>	Ajuste manual del balance de blancos	121
<b>Despl./Sec. balance de blancos</b>	Corrección del balance de blancos: tendencia B (Azul)/ A (Ámbar)/M (Magenta)/G (Verde), 9 niveles cada uno Ahorquillado del balance de blancos: tendencia B/A y M/G, incrementos de 1 nivel, $\pm 3$ niveles	123 124
<b>Espacio de color</b>	sRGB / Adobe RGB	140

\* Durante la grabación de vídeo, [Comp. Exp./AEB] será [Comp. exposición].





**📷: Disparo 4 (Rojo)**

<b>Estilo de imagen</b>	 Auto /  Normal /  Retrato /  Paisaje /  Neutro /  Fiel /  Monocromo /  Usuario 1-3	112 a 119
<b>Reducción de ruido de larga exposición</b>	Desactivar / Auto / Activar	128
<b>Reducción de ruido de alta sensibilidad ISO</b>	Desactivada / Baja / Estándar / Alta / Reducción de ruido multidisparo	126
<b>Prioridad a tonos de altas luces</b>	Desactivada / Activada	130
<b>Datos de eliminación del polvo</b>	Obtener datos que se utilizan para que el software que se proporciona borre las motas de polvo	281
<b>Exposición múltiple</b>	Exposición múltiple / Control de exposición múltiple / N° de exposiciones / Continuar exposición múltiple	158
<b>Modo HDR</b>	Ajustar gama dinámica / HDR continuo / Alineación automática de imágenes	155

\* Durante la grabación de vídeo no aparecen [Exp. múltiple] ni [Modo HDR].

**📷 1: Disparo con Visión en Directo 1 (Rojo)**

Página

<b>Disparo con Visión en Directo</b>	Activado / Desactivado	187
<b>Sistema AF</b>	FlexiZone- Single /  Modo directo / Modo Rápido	192
<b>Mostrar retícula</b>	Off / 3x3  / 6x4  / 3x3+diag 	187
<b>Formato</b>	3:2 / 4:3 / 16:9 / 1:1	188
<b>Simulación de exposición</b>	Activado / Durante  / Desactivado	189

**📷 2: Disparo con Visión en Directo 2 (Rojo)**

<b>Disparo VD silencioso</b>	Modo 1 / Modo 2 / Desactivado	190
<b>Temporizador de medición</b>	4 segundos / 16 segundos / 30 segundos / 1 minuto / 10 minutos / 30 minutos	191

**▶: Reproducción 1 (Azul)**



<b>Proteger imágenes</b>	Proteger imágenes contra borrado	265
<b>Girar imagen</b>	Girar imágenes verticales	246
<b>Borrar imágenes</b>	Borrar imágenes	267
<b>Orden impresión</b>	Especificar las imágenes a imprimir (DPOF)	295
<b>Configuración de fotolibro</b>	Especificar imágenes para un fotolibro	299
<b>Procesado de imagen RAW</b>	Procesar imágenes <b>RAW</b>	272

## ▶: Reproducción 2 (Azul)

Página

<b>Cambiar de tamaño</b>	Reducción del número de píxeles de la imagen	277
<b>Clasificación</b>	[OFF] / [•] / [••] / [•••] / [••••] / [•••••]	247
<b>Presentación de diapositivas</b>	Descripción de la reproducción / Tiempo reproduc. / Repetir / Efecto transición / Música de fondo	257
<b>Salto imág. con </b>	1 imagen / 10 imágenes / 100 imágenes / Fecha / Carpeta / Vídeos / Fotos / Clasificación	243



## ▶: Reproducción 3 (Azul)

<b>Aviso de altas luces</b>	Desactivado / Activado	240
<b>Representación del punto AF</b>	Desactivada / Activada	240
<b>Retícula repr.</b>	Off / 3x3  / 6x4  / 3x3+diag 	237
<b>Visualización de histograma</b>	Luminosidad / RGB	240
<b>Contador de reproducción de vídeo*</b>	Tiempo de grabación / Código de tiempo	221
<b>Ampliación (aprox.)</b>	1x (sin ampliación) / 2x (ampliar desde el centro) / 4x (ampliar desde el centro) / 8x (ampliar desde el centro) / 10x (ampliar desde el centro) / Tamaño real (desde pnt. selec.) / Como última ampl. (desde cent.)	245
<b>Control HDMI</b>	Desactivado / Activado	262

\* Este ajuste está vinculado a [Contador rep.] bajo [Código de tiempo] en la ficha [2].

## 📁: Configuración 1 (Amarillo)

Página

<b>Seleccionar carpeta</b>	Crear y seleccionar una carpeta	134
<b>Número de archivo</b>	Continuo / Reinicio automático / Reinicio manual	136
<b>Autorrotación</b>	On   / On  / Off	270
<b>Formatear tarjeta</b>	Inicialización y borrado de los datos de la tarjeta	53
<b>Configuración Eye-Fi</b>	Se muestra cuando se introduce una tarjeta Eye-Fi, disponible en el mercado	339

## 📁: Configuración 2 (Amarillo)

<b>Desconexión automática</b>	1 minuto / 2 minutos / 4 minutos / 8 minutos / 15 minutos / 30 minutos / Desactivada	55
<b>Luminosidad LCD</b>	Siete niveles de luminosidad	269
<b>Botón LCD off/on*1</b>	Sigue activo / Disparador	56
<b>Fecha/Hora/Zona</b>	Fecha (año, mes, día) / Hora (hora, minuto, segundo) / Horario de verano / Zona horaria	36
<b>Idioma </b>	Seleccionar el idioma de la interfaz	38
<b>GPS</b>	Seleccionar GPS / Configuración	*2

\*1: Durante la grabación de vídeo no aparece [Btn LCD off/on].

\*2: Para ver información detallada, consulte el Manual de instrucciones de la función GPS.

 Cuando utilice la función GPS, no olvide comprobar los países y áreas de uso, y utilice el dispositivo de acuerdo con la legislación y las normativas del país o la región.

### 🔧: Configuración 3 (Amarillo)

Página

<b>Sistema vídeo</b>	NTSC / PAL	216 264
<b>Guía de funciones</b>	Activada / Desactivada	63
<b>Opciones de presentación del botón <b>INFO</b></b>	Muestra ajustes de cámara / Nivel electrónico / Muestra funciones disparo	332
<b>Wi-Fi</b>	Desactivada / Activada	*
<b>Función Wi-Fi</b>	Transf. imág. entre cámaras / Conectar con smartphone / Control remoto (EOS Utility) / Imprimir desde impres. Wi-Fi / Cargar en servicio Web / Ver imág. en dispositivo DLNA	

\* Para ver información detallada, consulte las Instrucciones de la función Wi-Fi.

### 🔧: Configuración 4 (Amarillo)

<b>Limpieza del sensor</b>	Autolimpieza: Activada / Desactiv.	280
	Limpiar ahora	
	Limpiar manualmente	283
<b>Información de la batería</b>	Alimentación / Capacidad restante / N° de disparos / Rendimiento recarga / Registro de batería / Historial de batería	334 a 337
<b>Pantalla logo certificación</b>	Muestra algunos de los logotipos de las certificaciones de la cámara	331
<b>Modo de disparo personalizado (C1, C2)</b>	Registre los ajustes actuales de la cámara en las posiciones <b>C1</b> y <b>C2</b> del dial de modo	328
<b>Borrar los ajustes de cámara</b>	Restablece los ajustes predeterminados de la cámara	56
<b>Información de copyright</b>	Mostrar info. copyright / Escribir el nombre del autor / Escribir detalles copyright / Borrar info. de copyright	138
<b>Firmware  ver.</b>	Para actualizar el firmware	-

- Cuando utilice la función Wi-Fi, no olvide comprobar los países y áreas de uso, y utilícelo de acuerdo con la legislación y las normativas del país o la región.
- Si la cámara está conectada a un ordenador o una impresora no se puede ajustar Wi-Fi.

 **Funciones personalizadas (Naranja)**

Página

<b>C.Fn I: Exposición</b>		304
<b>C.Fn II: Autofoco</b>	Personalizar las funciones de la cámara como se desee	307
<b>C.Fn III: Funcionamiento/Otros</b>		311
<b>Borrar func. personalizadas</b>		302

**★ : Mi menú (Verde)**

<b>Ajustes Mi menú</b>	Registrar opciones de menú y funciones personalizadas de uso frecuente	327
------------------------	--	-----

















## Para la grabación de vídeo

### 1: Vídeo 1 (Rojo)

Página

<b>Sistema AF</b>	FlexiZone- Single /  Modo directo / Modo Rápido	223
<b>Disparo VD silencioso</b>	Modo 1 / Modo 2 / Desactivado	223
<b>Temporizador de medición</b>	4 segundos / 16 segundos / 30 segundos / 1 minuto / 10 minutos / 30 minutos	223

### 2: Vídeo 2 (Rojo)

<b>Mostrar retícula</b>	Off / 3x3  / 6x4  / 3x3+diag 	224
<b>Tamaño de grabación de vídeo</b>	1920x1080 (  /  /  ) (  /  ) 1280x720 (  /  ) (  /  ) 640x480 (  /  ) (  )	216
<b>Grabación de sonido</b> *1	Grabación de sonido: Auto / Manual / Desactivada	218
	Nivel de grabación	
	Filtro de viento: Desactivar / Activar	
	Atenuador: Desactivar / Activar	
<b>Código de tiempo</b>	Cuenta ascendente / Ajuste de tiempo inicial / Cuenta de grabación de vídeo / Contador de reproducción de vídeo*2 / Suprimir fotograma	220
<b>Instantánea de vídeo</b>	Instantánea de vídeo: Desactivar / Activar	225
	Ajustes de álbum: Crear un nuevo álbum / Añadir a un álbum existente	

\*1: En los modos de la zona básica, los ajustes disponibles para [Grabación sonido] serán [Activada/Desactivada].

\*2: El ajuste está vinculado a [Contador rep.] bajo la ficha [ 3].

# Mapa del sistema

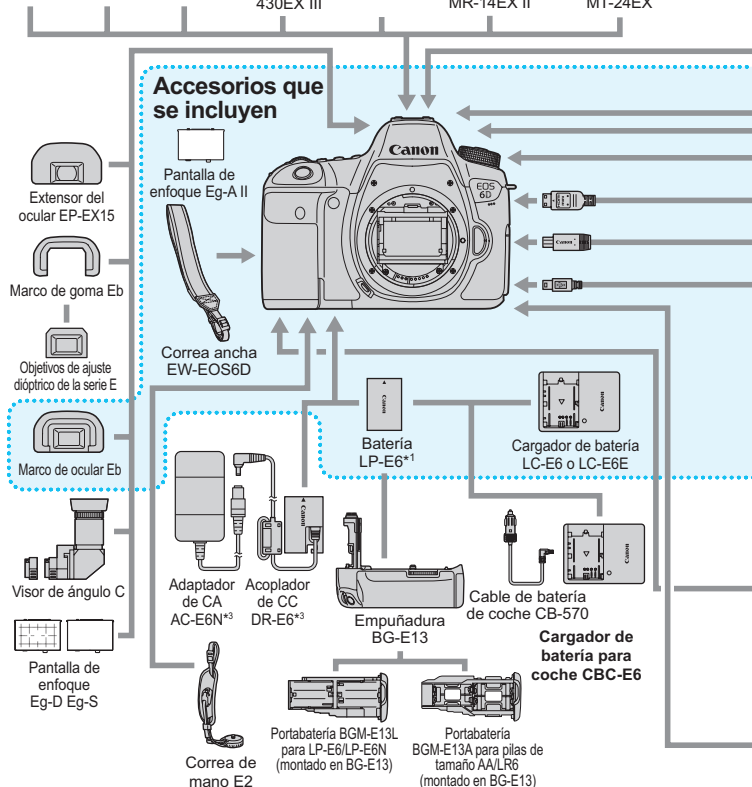
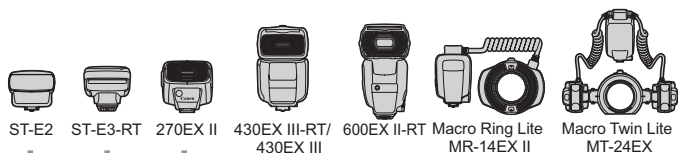

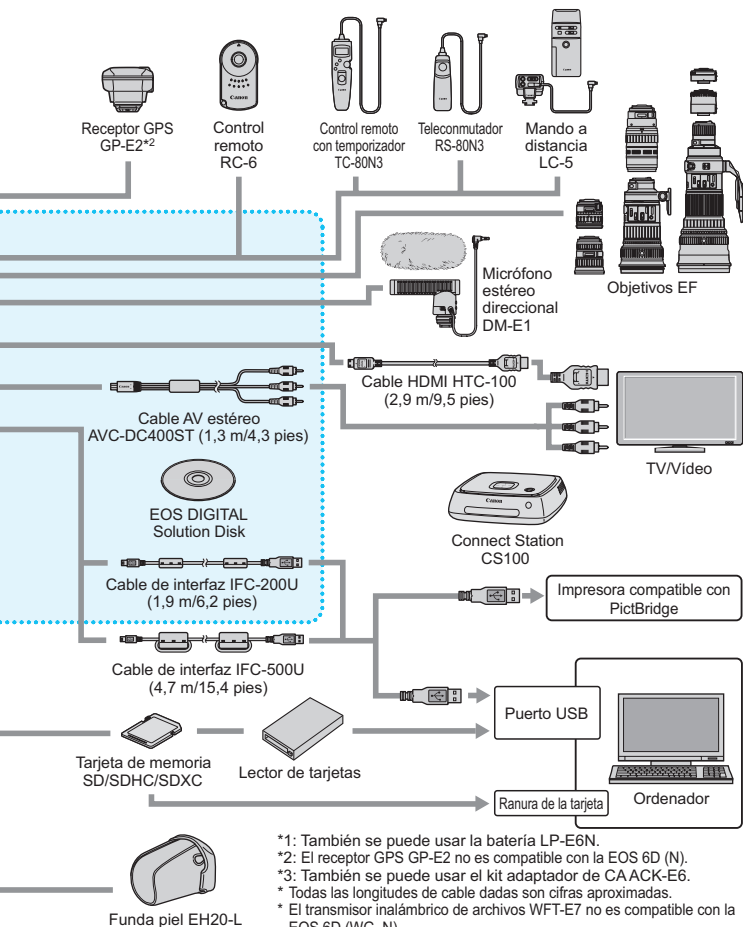

# Guía de solución de problemas

Si se produce un problema con la cámara, consulte en primer lugar esta guía de solución de problemas. Si la guía de solución de problemas no resuelve el problema, póngase en contacto con el distribuidor o con el centro de asistencia de Canon más próximo.

## Problemas relacionados con la alimentación

### La batería no se recarga.

- Si la capacidad restante de la batería (p. 334) es del 94% o superior, la batería no se recargará.
- No recargue ninguna otra batería más que la batería genuina Canon LP-E6/LP-E6N.

### La lámpara del cargador parpadea a alta velocidad.

- Si (1) el cargador de la batería o la batería tiene un problema o (2) la comunicación con la batería falla (con una batería que no sea Canon), el circuito de protección detendrá la carga y la lámpara parpadeará en naranja a alta velocidad. En el caso (1), desenchufe de la toma de corriente la clavija de alimentación del cargador. Retire y vuelva a colocar la batería en el cargador. Espere unos minutos y, a continuación, vuelva a conectar la clavija de alimentación a la toma de corriente. Si el problema persiste, póngase en contacto con el distribuidor o con el centro de asistencia de Canon más próximo.

### La lámpara del cargador no parpadea.

- Si la temperatura interna de la batería instalada en el cargador es alta, el cargador no cargará la batería, por razones de seguridad (lámpara apagada). Durante la carga, si la temperatura de la batería se eleva por cualquier razón, la carga se detendrá automáticamente (lámpara parpadea). Cuando la temperatura de la batería baja, la carga se reanuda automáticamente.

### La cámara no funciona ni siquiera cuando el interruptor de alimentación está situado en <ON>.

- Asegúrese de que la batería esté correctamente instalada en la cámara (p. 30).
- Asegúrese de que la tapa del compartimento de la batería esté cerrada (p. 30).
- Asegúrese de que la tapa de la ranura de la tarjeta esté cerrada (p. 31).
- Recargue la batería (p. 28).

### La lámpara de acceso parpadea incluso cuando el interruptor de alimentación está situado en <OFF>.

- Si se apaga la alimentación mientras se está grabando una imagen en la tarjeta, la lámpara de acceso continuará iluminada o parpadeando durante unos segundos. Cuando se completa la grabación de imágenes, la alimentación se apaga automáticamente.

### La batería se agota rápidamente.

- Utilice una batería completamente cargada (p. 28).
- Es posible que el rendimiento de la batería se haya degradado. Consulte [**4: Info. Batería**] para examinar el nivel de rendimiento de recarga de la batería (p. 334). Si el rendimiento de la batería es mediocre, sustitúyala por una nueva.
- El número de disparos posibles se reducirá con cualquiera de las operaciones siguientes:
  - Presionar el disparador hasta la mitad durante un período prolongado.
  - Activar con frecuencia sólo el AF sin tomar una fotografía.
  - Usar el estabilizador de imagen del objetivo.
  - Usar con frecuencia el monitor LCD.
  - Disparar continuamente con Visión en Directo o grabación de vídeo durante un período prolongado.
  - La transmisión de la tarjeta Eye-Fi está activada.
  - El GPS está activado.

### La cámara se apaga sola.

- La desconexión automática está activada. Si no desea que la cámara se apague automáticamente, ajuste el menú [**2: Descon. auto**] en [**Desactivada**] (p. 55).
- Aunque se ajuste [**2: Descon. auto**] en [**Desactivada**], el monitor LCD continuará apagándose si la cámara está inactiva durante 30 min. (La alimentación de la cámara no se apaga.)

## Problemas relacionados con el disparo

### No se puede montar el objetivo.

- La cámara no se puede utilizar con objetivos EF-S ni EF-M (p. 39).

### No se puede disparar ni grabar imágenes.

- Asegúrese de que la tarjeta esté correctamente insertada (p. 31).
- Deslice el conmutador de protección contra escritura de la tarjeta hasta la posición de escritura/borrado (p. 31).
- Si la tarjeta está llena, sustitúyala o borre las imágenes que no necesite para liberar espacio (p. 31, 267).
- Si intenta enfocar en modo AF foto a foto mientras parpadea la luz de confirmación de enfoque <●> en el visor, no podrá tomar una fotografía. Presione otra vez el disparador hasta la mitad para volver a enfocar automáticamente, o enfoque manualmente (p. 44, 97).

### No se puede utilizar la tarjeta.

- Si se muestra un mensaje de error de tarjeta, consulte la página 33 ó 370.

**La imagen está desenfocada.**

- Sitúe el conmutador de modos de enfoque del objetivo en <AF> (p. 39).
- Para evitar la trepidación, presione el disparador suavemente (p. 43, 44).
- Si el objetivo tiene un estabilizador de imagen, ajuste el conmutador IS en <ON> (p. 42).
- Con poca luz, es posible que la velocidad de obturación se reduzca. Utilice una velocidad de obturación más rápida (p. 144), ajuste una sensibilidad ISO más rápida (p. 106), utilice flash (p. 170) o utilice un trípode.

**No puedo bloquear el enfoque y recomponer la toma.**

- Ajuste la operación AF en AF foto a foto. El bloqueo del enfoque no es posible en las funciones AF AI Servo y AF AI Foco (p. 69).

**La velocidad de disparos en serie es lenta.**

- Según la velocidad de obturación, la apertura, las condiciones del motivo, la luminosidad, etc., es posible que la velocidad de disparo continuo se ralentice.

**La ráfaga máxima durante los disparos en serie es menor.**

- Si fotografía algo que tenga detalles finos (como un campo de hierba), el tamaño del archivo será mayor, y la ráfaga máxima real puede ser inferior al número mencionado en la página 103.

### No se puede ajustar ISO 100. No se puede seleccionar la expansión de la sensibilidad ISO.

- Si se ajusta [**📷4: Prioridad tonos altas luces**] en [**Activada**], la gama de sensibilidad ISO ajustable será de ISO 200-25600 (o hasta ISO 12800 para la grabación de vídeo). Aunque amplíe la gama de sensibilidad ISO ajustable en [**Gama sensib. ISO**], no podrá ajustar sensibilidades ISO ampliadas (L, H, H1, H2). Si se ajusta [**📷4: Prioridad tonos altas luces**] en [**Desactivada**], se puede ajustar ISO 100/125/160 (p. 130).

### No se puede ajustar la Luminosidad Automática.

- Si se ajusta [**📷4: Prioridad tonos altas luces**] en [**Activada**], no es posible ajustar la Luminosidad Automática. Cuando se ajusta [**📷4: Prioridad tonos altas luces**] en [**Desactivada**], se puede establecer la Luminosidad Automática (p. 130).

### Aunque he ajustado una compensación de la exposición reducida, la imagen sale clara.

- Ajuste [**📷3: Luminosidad Automática**] en [**Desactivada**]. Cuando se ajuste [**Estándar/Baja/Alta**], aunque ajuste una compensación de la exposición o una compensación de la exposición con flash reducidas, es posible que la imagen salga clara (p. 151).

### La imagen de exposición múltiple se toma en calidad **RAW**.

- Cuando se ajusta la calidad de grabación de imagen en **M RAW** o **S RAW**, la imagen de exposición múltiple se grabará con calidad **RAW** (p. 164).

### Cuando utilizo el modo **<Av>** con flash, la velocidad de obturación se reduce.

- Si fotografía de noche cuando el fondo es oscuro, la velocidad de obturación se reducirá automáticamente (fotografía con sincronización lenta), de modo que tanto el motivo como el fondo queden correctamente expuestos. Para evitar una velocidad de obturación baja, en [**📷2: Control del flash externo**], ajuste [**Sincro. de flash en modo Av**] en [**1/180-1/60 seg. automática**] o [**1/180 seg. (fijo)**] (p. 173).



### El flash no dispara.

- Si utiliza una unidad de flash que no sea de Canon con el disparo con Visión en Directo, ajuste [ 2: Disp. VD silenc.] en [Desactivado] (p. 190).

### El flash dispara siempre a la máxima potencia.

- Si utiliza una unidad de flash que no sea un flash Speedlite serie EX, el flash siempre se disparará a la máxima potencia (p. 171).
- Cuando se ajusta la función personalizada del flash [Modo de medición del flash] en [TTL] (flash automático), el flash siempre se disparará a la máxima potencia (p. 177).

### No se puede ajustar la compensación de la exposición con flash.

- Si ya se ha ajustado la compensación de la exposición con flash con el flash Speedlite, no será posible ajustar la compensación de la exposición con flash con la cámara. Cuando se cancela la compensación de la exposición con flash Speedlite (se ajusta en 0), la compensación de la exposición con flash puede ajustarse con la cámara.



### La sincronización de alta velocidad no se puede ajustar en el modo <Av>.

- Bajo [ 2: Control del flash externo], ajuste [Sincro. de flash en modo Av] en [Auto] (p. 173).

### El obturador produce dos sonidos de disparo durante el disparo con Visión en Directo.

- Si utiliza flash, el obturador producirá dos sonidos cada vez que dispare (p. 181).

### Durante el disparo con Visión en Directo y la grabación de vídeo, se muestra un icono < > blanco o < > rojo.

- Indica que la temperatura interna de la cámara es alta. Si se muestra el icono < > blanco, la calidad de imagen de las fotos puede deteriorarse. Si se muestra el icono < > rojo, indica que el disparo con Visión en Directo o la grabación de vídeo finalizará pronto automáticamente (p. 201, 233).

### No puedo grabar un vídeo.

- Bajo la ficha [**3**], si ajusta [**Wi-Fi**] en [**Activada**], no podrá grabar vídeos. Antes de grabar vídeos, ajuste [**Wi-Fi**] en [**Desactivada**].

### La grabación de vídeo se detiene sola.

- Si la velocidad de escritura de la tarjeta es lenta, es posible que la grabación de vídeo se detenga automáticamente. Si se ajusta el método de compresión en [**IPB**], utilice una tarjeta cuya velocidad de lectura/escritura sea al menos de 6 MB por seg. Si se ajusta el método de compresión en [**ALL-I (sólo-I)**], utiliza una tarjeta cuya velocidad de lectura/escritura sea al menos de 20 MB por seg (p. 3). Para averiguar cuál es la velocidad de escritura/lectura de la tarjeta, consulte el sitio web del fabricante de la tarjeta.
- Si el tiempo de grabación de vídeo alcanza 29 min. 59 seg., la grabación de vídeo se detendrá automáticamente.

### No se puede ajustar la sensibilidad ISO para la grabación de vídeo.

- En los modos de disparo diferentes de <**M**>, la sensibilidad ISO se ajusta automáticamente. En el modo <**M**>, puede ajustar libremente la sensibilidad ISO (p. 209).

### No se puede ajustar ISO 16000/20000/25600 para la grabación de vídeo.

- Bajo [**3: Ajustes de sensibilidad ISO**], si establece el ajuste [**Máxima**] de [**Gama sensib. ISO**] en [**25600/H**], la sensibilidad ISO máxima para el ajuste manual de sensibilidad ISO se ampliará y, en consecuencia, se podrá ajustar ISO 16000/20000/25600. Sin embargo, dado que la grabación de vídeo con ISO 16000/20000/25600 puede generar mucho ruido, se ha diseñado como una sensibilidad ISO ampliada (que se muestra como [**H**]).

### La sensibilidad ISO ajustada manualmente cambia cuando se cambia a la grabación de vídeo.

- Si graba un vídeo habiendo ajustado [**Máxima: 25600**] en [**Gama sensib. ISO**] y la sensibilidad ISO en ISO 16000/20000/25600, la sensibilidad ISO cambiará a ISO 12800 (durante la grabación de vídeo con exposición manual). Aunque cambie de nuevo a la toma de fotos, la sensibilidad ISO no volverá al ajuste original.
- Si graba un vídeo cuando se haya ajustado 1. L (ISO 50) o 2. H1 (ISO 51200)/H2 (ISO 102400), el ajuste de sensibilidad ISO cambiará a 1. ISO 100 ó 2. H (ISO 25600) respectivamente (durante la grabación de vídeo con exposición manual). Aunque cambie de nuevo a la toma de fotos, la sensibilidad ISO no volverá al ajuste original.

### La exposición cambia durante la grabación de vídeo.

- Si cambia la velocidad de obturación o la abertura durante la grabación de vídeo, es posible que se graben los cambios en la exposición.
- Si usa el zoom del objetivo durante la grabación de vídeo puede provocar cambios en la exposición, independientemente de que la abertura máxima del objetivo cambie o no. Como resultado, es posible que se graben cambios en la exposición.

### El motivo aparece distorsionado durante la grabación de vídeo.

- Si mueve la cámara rápidamente a izquierda o derecha (barrido de alta velocidad) o graba un objeto en movimiento, es posible que la imagen parezca distorsionada.

### La imagen parpadea o aparecen barras horizontales durante la grabación de vídeo.

- El parpadeo, las barras horizontales (ruido) o las exposiciones irregulares pueden ser provocadas por luz fluorescente, bombillas LED u otras fuentes de luz durante la grabación de vídeo. Además, también es posible que se registren cambios en la exposición (luminosidad) o en el tono de color. En el modo <M>, una velocidad de obturación baja puede resolver el problema.

### Cuando tomo fotos durante la grabación de vídeo, la grabación de vídeo se detiene.

- Ajustar una calidad de imagen inferior para las fotos y tomar menos fotos en serie puede resolver el problema.

### El código de tiempo está desactivado.

- La toma de fotos durante la grabación de vídeo provocará una discrepancia entre la hora real y el código de tiempo. Cuando desee editar un vídeo utilizando código de tiempo, es recomendable que no tome fotos durante la grabación de vídeo.

## Wi-Fi

### No se puede ajustar Wi-Fi.

- Si la cámara está conectada a una impresora, un ordenador o un receptor GPS, etc. con un cable de interfaz, no se puede ajustar Wi-Fi (la opción **[Wi-Fi]** de la ficha **[F3]** aparecerá en gris). Desconecte el cable de interfaz y, a continuación, ajuste Wi-Fi.

## Problemas de manejo

### No puedo cambiar el ajuste con el dial < >, < > o < >.

- Sitúe el conmutador <LOCK▶> a la izquierda (liberación de bloqueo, p. 47).
- Compruebe el ajuste de [ C.Fn III -3: Bloqueo función múltiple] (p. 313).

### La función del botón o el dial de la cámara ha cambiado.

- Compruebe el ajuste de [ C.Fn III -5: Controles personalizados] (p. 320).

## Problemas de visualización

### La pantalla de menú muestra pocas fichas y opciones.

- En los modos de la zona básica no se mostrarán ciertas fichas y opciones de menú. Ajuste un modo de la zona creativa (p. 51).

### El primer carácter del nombre del archivo es un guión bajo (“\_”).

- Ajuste el espacio de color en sRGB. Si se ajusta Adobe RGB, el primer carácter será un guión bajo (p. 140).

### La numeración de archivos no se inicia desde 0001.

- Si la tarjeta ya contiene imágenes grabadas, es posible que el número de imagen no se inicie desde 0001 (p. 136).

### La fecha y la hora de disparo que se muestran no son correctas.

- Asegúrese de haber ajustado correctamente la fecha y la hora (p. 36).
- Compruebe los ajustes de zona horaria y horario de verano (p. 36, 37).

### La fecha y la hora no están en la imagen.

- La fecha y la hora de disparo no aparecen en la imagen. En su lugar, la fecha y la hora se registran en los datos de imagen como información de disparo. Cuando imprima, puede imprimir la fecha y la hora en la imagen utilizando la fecha y la hora registradas en la información de disparo (p. 291, 295).

### Se muestra [###].

- Si la tarjeta tiene grabadas un número de imágenes mayor que el que puede mostrar la cámara, se mostrará [###] (p. 248).

### La imagen que aparece en el monitor LCD no es clara.

- Si el monitor LCD está sucio, utilice un paño suave para limpiarlo.
- A bajas o altas temperaturas, es posible que el monitor LCD parezca lento o se quede en negro. Volverá a la normalidad a temperatura ambiente.

### [Configuración Eye-Fi] no aparece.

- **[Configuración Eye-Fi]** solamente aparece cuando se inserta una tarjeta Eye-Fi en la cámara. Si la tarjeta Eye-Fi tiene un conmutador de protección contra escritura situado en la posición LOCK, no podrá examinar el estado de conexión de la tarjeta ni desactivar la transmisión de la tarjeta Eye-Fi (p. 339).

## Problemas de reproducción

### Parte de la imagen parpadea en negro.

- [ 3: Aviso altas luces] está ajustado en **[Activado]** (p. 240).

### Se muestra un cuadro rojo en la imagen.

- [ 3: Repr. punto AF] está ajustada en **[Activada]** (p. 240).

### No se puede borrar la imagen.

- Si la imagen está protegida, no podrá borrarla (p. 265).

### No se puede reproducir el vídeo.

- Los vídeos editados con un ordenador utilizando el software ImageBrowser EX (p. 393) que se proporciona u otro software no se pueden reproducir con la cámara. No obstante, los álbumes de instantáneas de vídeo editados con EOS Video Snapshot Task (p. 232) se pueden reproducir en la cámara.

**Cuando se reproduce el vídeo, se oye el ruido de funcionamiento de la cámara.**

- Si acciona los diales de la cámara o el objetivo durante la grabación de vídeo, también se grabará el ruido del funcionamiento. Se recomienda utilizar el micrófono estéreo direccional DM-E1 (se vende por separado) (p. 219).

**El vídeo tiene momentos estáticos.**

- Durante la grabación de vídeo con exposición automática, si hay un cambio drástico en el nivel de exposición, la grabación se detendrá momentáneamente hasta que la luminosidad se estabilice. Si ocurre así, dispare con el modo de disparo <M> (p. 208).

**No aparece ninguna imagen en la pantalla del televisor.**

- Utilice el cable AV estéreo que acompaña a la cámara (p. 264).
- Asegúrese de que la clavija del cable AV estéreo o del cable HDMI esté insertada hasta el final de su recorrido (p. 261, 264).
- Ajuste el sistema de salida de vídeo (NTSC/PAL) en el mismo formato de vídeo que el televisor (p. 264).

**Hay varios archivos de vídeo para una única toma de vídeo.**

- Si el tamaño del archivo de vídeo alcanza 4 GB, se creará automáticamente otro archivo de vídeo (p. 217).

**Mi lector de tarjetas no reconoce la tarjeta.**

- Según el lector de tarjetas y el SO del ordenador que se utilice, es posible que las tarjetas SDXC no se reconozcan correctamente. Si ocurre así, conecte la cámara al ordenador con el cable de interfaz que se suministra y, a continuación, transfiera las imágenes al ordenador utilizando EOS Utility (software suministrado, p. 392).

**No puedo procesar la imagen RAW.**

- Las imágenes **M RAW** y **S RAW** no se pueden procesar con la cámara. Utilice el software suministrado Digital Photo Professional para procesar la imagen (p. 392).

### No puedo cambiar el tamaño de la imagen.

- No se puede cambiar el tamaño de las imágenes JPEG **S3** y las imágenes **RAW/M RAW/S RAW** con la cámara (p. 277).

## Problemas de limpieza del sensor

### El obturador produce un ruido durante la limpieza del sensor.

- Si seleccionó [**Limpiar ahora** ], el obturador hará un ruido, pero no se tomará ninguna foto (p. 280).

### La limpieza automática del sensor no funciona.

- Si sitúa repetidamente el interruptor de alimentación en <**ON**> / <**OFF**> en un corto intervalo de tiempo, es posible que no se muestre el icono < > (p. 34).

## Problemas relacionados con la impresión

### Hay menos efectos de impresión de los que aparecen en el manual de instrucciones.

- Lo que se muestra en la pantalla varía en función de la impresora. Este manual de instrucciones muestra todos los efectos de impresión disponibles (p. 290).

### La impresión directa no funciona.

- Bajo la ficha [**3**], si ajusta [**Wi-Fi**] en [**Activada**], no será posible la impresión directa. Ajuste [**Wi-Fi**] en [**Desactivada**] y, a continuación, conecte la cámara a la impresora con un cable de interfaz.



## Problemas de transferencia de imágenes

### No puedo transferir imágenes a un ordenador.

- Instale EOS Utility en el ordenador (p. 392).
- Bajo la ficha [**3**], si ajusta [**Wi-Fi**] en [**Activada**], la cámara no se podrá conectar a un ordenador. Ajuste [**Wi-Fi**] en [**Desactivada**] y, a continuación, conecte la cámara al ordenador con un cable de interfaz.

## Códigos de error

Número de error

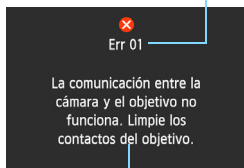

Solución

Si hay un problema con la cámara se mostrará un mensaje de error. Siga las instrucciones de la pantalla.

Número	Mensaje de error y solución
01	<b>La comunicación entre la cámara y el objetivo no funciona. Limpie los contactos del objetivo.</b>
	→ Limpie los contactos eléctricos de la cámara y del objetivo o utilice un objetivo Canon (p. 17, 20).
02	<b>No hay acceso a la tarjeta. Reinserte/cambie la tarjeta o formatee la tarjeta con la cámara.</b>
	→ Retire y vuelva a insertar la tarjeta, sustituya la tarjeta o formatee la tarjeta (p. 31, 53).
04	<b>No se puede guardar las imágenes. La tarjeta está llena. Cambie la tarjeta.</b>
	→ Sustituya la tarjeta, borre las imágenes que no necesite o formatee la tarjeta (p. 31, 53, 267).
06	<b>No es posible limpiar el sensor. Apague la cámara y enciéndala nuevamente.</b>
	→ Accione el interruptor de alimentación (p. 34).
10, 20 30, 40 50, 60 70, 80 99	<b>No se puede disparar debido a un error. Apague la cámara y enciéndala nuevamente o reinstale la batería.</b>
	→ Accione el interruptor de alimentación, retire la batería e instálela de nuevo, o utilice un objetivo Canon (p. 30, 34).

\* Si el error aún persiste, anote el número de error y póngase en contacto con el centro de asistencia de Canon más próximo.

# Especificaciones

## • Tipo

Tipo:	Cámara digital réflex monocular con AF/AE
Soporte de grabación:	Tarjeta de memoria SD, tarjeta de memoria SDHC*, tarjeta de memoria SDXC* * Compatible con UHS-I
Tamaño del sensor de imagen:	Aprox. 35,8 x 23,9 mm
Objetivos compatibles:	Objetivos Canon EF (excepto objetivos EF-S y EF-M) (la longitud focal del objetivo equivalente en 35 mm se indicará en el objetivo)
Montura del objetivo:	Montura Canon EF

## • Sensor de imagen

Tipo:	Sensor CMOS
Píxeles efectivos:	Aprox. 20,20 megapíxeles
Formato:	3:2
Función de eliminación del polvo:	Automática, Manual, Adición de datos de eliminación del polvo

## • Sistema de grabación

Formato de grabación:	Regla de diseño para sistema de archivo de cámara 2.0
Tipo de imagen:	JPEG, RAW (original Canon de 14 bits), con capacidad para grabación simultánea RAW+JPEG
Píxeles grabados:	L (Grande) : Aprox. 20,00 megapíxeles (5472 x 3648) M (Mediana) : Aprox. 8,90 megapíxeles (3648 x 2432) S1 (Pequeña 1) : Aprox. 5,00 megapíxeles (2736 x 1824) S2 (Pequeña 2) : Aprox. 2,50 megapíxeles (1920 x 1280) S3 (Pequeña 3) : Aprox. 350.000 píxeles (720 x 480) RAW : Aprox. 20,00 megapíxeles (5472 x 3648) M-RAW : Aprox. 11,00 megapíxeles (4104 x 2736) S-RAW : Aprox. 5,00 megapíxeles (2736 x 1824)
Numeración de archivos:	Continuo, reposición automática, reposición manual

## • Procesado de imágenes durante el disparo

Estilo de imagen:	Auto, Normal, Retrato, Paisaje, Neutro, Fiel, Monocromo, Usuario 1 - 3
Balance de blancos:	Auto, Preestablecido (Luz día, Sombra, Nublado, Tungsteno, Luz fluorescente blanca, Flash), Personalizado, Ajuste de la temperatura de color (aprox. 2500-10000 K), Corrección de balance de blancos y Ahorquillado de balance de blancos posible * Transmisión de información de temperatura de color del flash activada

Reducción de ruido:	Aplicable a largas exposiciones y disparos con alta sensibilidad ISO
Corrección automática de la luminosidad de la imagen:	Luminosidad Automática
Prioridad a tonos de altas luces:	Proporcionado
Corrección de la aberración del objetivo:	Corrección de la iluminación periférica, corrección de la aberración cromática

### • Visor

Tipo:	Pentaprisma al nivel del ojo
Cobertura:	Vertical/Horizontal aprox. 97% (con punto de visión aprox. 21 mm)
Ampliación:	Aprox. 0,71 x ( $-1 \text{ m}^{-1}$ con objetivo de 50 mm a infinito)
Punto de visión:	Aprox. 21 mm (desde el centro de la lente del ocular a $-1 \text{ m}^{-1}$ )
Ajuste dióptrico incorporado:	Aprox. $-3,0 - +1,0 \text{ m}^{-1}$ (dpt)
Pantalla de enfoque:	Eg-A II suministrada, intercambiable
Nivel electrónico:	Horizontal: incrementos de $1^\circ$ , $\pm 9^\circ$ * Durante el disparo horizontal solamente
Espejo:	Tipo de retorno rápido
Previsualización de la profundidad de campo:	Proporcionada

### • Enfoque automático

Tipo:	Registro de imágenes secundarias TTL, detección de fase
Puntos AF:	11 puntos AF Centro: AF en cruz a f/5,6 Centro: AF sensible a líneas verticales a f/2,8
Gama de luminosidad de enfoque:	EV -3 - 18 (en el punto AF central [sensible a f/2,8 y f/5,6], temperatura ambiente, ISO 100)
Operación de enfoque:	AF foto a foto, AF AI Servo, AF AI Foco, enfoque manual (MF)
Características de AF AI Servo:	Sensibilidad de seguimiento, Aceleración/deceleración de seguimiento
Ajuste fino de AF:	Micro ajuste AF (Todos los objetivos por igual o Ajuste por objetivo)
Luz de ayuda al AF:	Emitida por el flash Speedlite externo dedicado para EOS

## • Control de la exposición

Modos de medición:	Medición TTL a la máxima apertura con 63 zonas <ul style="list-style-type: none"> <li>• Medición evaluativa (vinculada a todos los puntos AF)</li> <li>• Medición parcial (aprox. 8,0% del visor en el centro)</li> <li>• Medición puntual (aprox. 3,5% del visor en el centro)</li> <li>• Medición promediada con preponderancia central</li> </ul>
Gama de medición:	EV 1 - 20 (a temperatura ambiente con objetivo EF50mm f/1,8 II, ISO 100)
Control de la exposición:	AE programada (Escena inteligente automática, Automático creativo, Escena especial (Retratos, Paisajes, Primeros planos, Deportes, Retratos nocturnos, Escena nocturna sin trípode, Control contraluz HDR), Programa), AE con prioridad a la velocidad de obturación, AE con prioridad a la apertura, Exposición manual, Exposiciones "B"
Sensibilidad ISO: (Índice de exposición recomendado)	Modos de la zona básica*: ISO 100 - 12800 ajustado automáticamente * Paisajes: ISO 100 - 1600 ajustado automáticamente, Escena nocturna sin trípode: ISO 100 - 25600 ajustado automáticamente P, Tv, Av, M, B: ISO Auto, ISO 100 - 25600 (en incrementos de 1/3 de punto o puntos enteros), o ampliación ISO a L (equivalente a ISO 50), H1 (equivalente a ISO 51200), H2 (equivalente a ISO 102400)
Ajustes de sensibilidad ISO:	Gama de sensibilidad ISO, Gama ISO automática y Velocidad de obturación mínima con ISO automática ajustable
Compensación de la exposición:	Manual: $\pm 5$ puntos en incrementos de 1/3 ó 1/2 punto AEB: $\pm 3$ puntos en incrementos de 1/3 ó 1/2 punto (se puede combinar con la compensación de la exposición manual)
Bloqueo AE:	Auto: Se aplica en el modo AF foto a foto con medición evaluativa al conseguir el enfoque Manual: Mediante el botón de bloqueo AE

## • Disparo HDR

Ajuste de gama dinámica:	Auto, $\pm 1$ EV, $\pm 2$ EV, $\pm 3$ EV
Alineación automática de imágenes:	Posible

## • Exposiciones múltiples

Nº de exposiciones múltiples:	2 a 9 exposiciones
Control de exposición múltiple:	Aditiva, Promediada

## • Obturador

Tipo: Obturador plano focal controlado electrónicamente  
Velocidades de obturación: 1/4000 seg. a 30 seg., "B", sincronización X a 1/180 seg.

## • Sistema de avance

Modos de avance: Disparo único, Disparos en serie, Disparo silencioso único, Disparo en serie silencioso, Autodisparador de 10 seg/control a distancia, Autodisparador de 2 seg/control a distancia  
Velocidad de los disparos en serie: Disparos en serie: Máx. aprox. 4,5 disparos/seg.  
Disparo en serie silencioso: Máx. aprox. 3,0 disparos/seg.  
Ráfaga máxima: JPEG Grande/Fina: Aprox. 73 disparos (aprox. 1250 disparos)  
RAW: Aprox. 14 disparos (aprox. 17 disparos)  
RAW+JPEG Grande/Fina: Aprox. 7 disparos (aprox. 8 disparos)  
\* Las cifras entre paréntesis se aplican a una tarjeta de 8 GB compatible con UHS-I basándose en los métodos de comprobación estándar de Canon.  
\* Las cifras se basan en métodos de comprobación estándar de Canon (ISO 100 y estilo de imagen normal) con una tarjeta de 8 GB.

## • Flash Speedlite externo

Flashes Speedlite compatibles: Flashes Speedlite serie EX  
Medición del flash: Flash automático E-TTL II  
Compensación de la exposición con flash:  $\pm 3$  puntos en incrementos de 1/3 ó 1/2 punto  
Bloqueo FE: Proporcionado  
Terminal PC: Ninguno  
Control del flash Speedlite externo: Proporcionado  
\* Compatible con fotografía con flash inalámbrico por radio.

## • Disparo con Visión en Directo

Ajustes de formato: 3:2, 4:3, 16:9, 1:1  
Métodos de enfoque: FlexiZone - Single, Modo directo de detección de caras (detección de contraste), Modo rápido (detección de diferencia de fase), Enfoque manual (ampliación de aprox. 5x / 10x posible)  
Gama de luminosidad de enfoque: EV 1 - 18 (con detección de contraste, temperatura ambiente, ISO 100)

Modos de medición:	Medición evaluativa (315 zonas), Medición parcial (aprox. 11% de la pantalla de Visión en Directo), Medición puntual (aprox. 3% de la pantalla de Visión en Directo), Medición promediada con preponderancia central
Gama de medición:	EV 0 - 20 (a temperatura ambiente con objetivo EF50mm f/1,4 USM, ISO 100)
Disparo silencioso:	Suministrado (Modo 1 y 2)
Mostrar retícula:	Tres tipos

### • Grabación de vídeo

Formato de grabación:	MOV
Vídeo	MPEG-4 AVC / H.264
Audio	Frecuencia de bits variable (media) PCM lineal
Tamaño de grabación y frecuencia de fotogramas:	1920x1080 (Full HD): 30p/25p/24p 1280x720 (HD) : 60p/50p 640x480 (SD) : 30p/25p * 30p: 29,97 fps, 25p: 25,00 fps, 24p: 23,976 fps, 60p: 59,94 fps, 50p: 50,00 fps
Método de compresión:	IPB, ALL-I (sólo-I)
Tamaño del archivo:	1920x1080 (30p/25p/24p) / IPB : Aprox. 235 MB/min. 1920x1080 (30p/25p/24p) / ALL-I : Aprox. 685 MB/min. 1280x720 (60p/50p) / IPB : Aprox. 205 MB/min. 1280x720 (60p/50p) / ALL-I : Aprox. 610 MB/min. 640x480 (30p/25p) / IPB : Aprox. 78 MB/min. * Velocidad de lectura/escritura de tarjeta necesaria para la grabación de vídeo: IPB: al menos 6 MB por seg./ ALL-I: al menos 20 MB por seg.
Enfoque:	Igual que el enfoque con disparo con Visión en Directo
Modos de medición:	Medición promediada ponderada al centro y medición evaluativa con el sensor de imagen * Ajustado automáticamente por el modo de enfoque.
Gama de medición:	EV 0 - 20 (a temperatura ambiente con objetivo EF50mm f/1,4 USM, ISO 100)
Control de la exposición:	AE programada para vídeos y exposición manual
Compensación de la exposición:	±3 puntos en incrementos de 1/3 de punto (±5 puntos para fotos)

Sensibilidad ISO: (Índice de exposición recomendado)	Con exposición automática: ISO Auto (se ajusta automáticamente entre ISO 100 – ISO 12800), las sensibilidades ISO máxima y mínima se pueden cambiar en los modos de la zona creativa. Con exposición manual: ISO Auto (se ajusta automáticamente entre ISO 100 – ISO 12800), ISO 100 – ISO 12800 ajustada manualmente (en incrementos de 1/3 de punto o puntos enteros), ampliable a H (equivalente a ISO 16000/20000/25600)
Código de tiempo:	Compatible
Salto de fotograma:	Compatible con 60p/30p
Instantáneas de vídeo:	Ajustables en 2 seg./4 seg./8 seg.
Grabación de sonido:	Micrófono monoaural integrado, terminal de micrófono estéreo externo suministrado Nivel de grabación de sonido ajustable, filtro de viento proporcionado, atenuador proporcionado
Mostrar retícula:	Tres tipos
Toma de fotos:	Posible

### • Monitor LCD

Tipo:	Monitor TFT de cristal líquido en color
Tamaño y puntos del monitor:	Ancho, 7,7 cm (3,0 pulgadas) (3:2) con aprox. 1,04 millones de puntos
Ajuste de la luminosidad:	Manual (7 niveles)
Nivel electrónico:	Proporcionado
Idiomas de la interfaz:	25
Guía de funciones / Ayuda:	Visualizable

### • Reproducción

Formatos de presentación de imagen:	Visualización de una única imagen, imagen única + información (información básica, información de disparo, histograma), índice de 4 imágenes, índice de 9 imágenes
Aviso altas luces:	Las altas luces sobreexpuestas parpadean
Representación del punto AF:	Posible
Mostrar retícula:	Tres tipos
Ampliación del zoom:	Aprox. 1,5x - 10x, ampliación y posición iniciales ajustables
Métodos de examen de imagen:	Imagen única, salto de 10 ó 100 imágenes, por fecha de disparo, por carpeta, por vídeos, por fotos, por clasificación
Rotación de imagen:	Posible
Clasificaciones:	Proporcionadas
Reproducción de vídeo:	Activada (monitor LCD, vídeo/audio OUT, HDMI OUT), altavoz incorporado
Presentación de diapositivas:	Todas las imágenes, por fecha, por carpeta, por vídeos, por fotos o por clasificación
Música de fondo:	Seleccionable para presentaciones de diapositivas y reproducción de vídeo
Protección de imágenes:	Posible



## • Procesado posterior de imágenes

Procesado de imágenes

RAW en la cámara: Corrección de luminosidad, Balance de blancos, Estilo de imagen, Luminosidad Automática, Reducción de ruido de alta sensibilidad ISO, Calidad de grabación de imagen JPEG, Espacio de color, Corrección de la iluminación periférica, Corrección de la distorsión y Corrección de la aberración cromática

Cambio de tamaño: Posible

## • Impresión directa

Impresoras compatibles: Impresoras compatibles con PictBridge

Imágenes imprimibles: Imágenes JPEG y RAW

Orden de impresión: Compatible con DPOF Versión 1.1

## • Funciones personalizadas

Funciones personalizadas: 20

Registro de Mi menú: Posible

Modos de disparo personalizados: Registro bajo la C1/C2 del dial de modo

Información de copyright: Se permite la entrada e inclusión

## • Interfaz

Terminal audio/vídeo OUT/digital: Vídeo analógico (compatible con NTSC/PAL)/salida de audio estéreo  
Comunicación con el ordenador, Impresión directa (USB de alta velocidad o equivalente), Conexión con receptor GPS GP-E2

Terminal HDMI mini OUT: Tipo C (Cambio automático de resolución), compatible con CEC

Terminal de entrada de micrófono externo: Minijack estéreo de  $\phi 3,5$  mm

Terminal de disparador remoto: Compatible con control remoto de tipo N3

Control remoto inalámbrico: Control remoto RC-6

Tarjeta Eye-Fi: Compatible

## • Alimentación

Batería:	Batería LP-E6/LP-E6N (cantidad 1) * Alimentación de CA compatible con accesorios de toma de corriente doméstica. * Se pueden utilizar pilas de tamaño AA/LR6 con una empuñadura BG-E13 instalada.
Información de batería:	Capacidad restante, N° de disparos, Rendimiento de recarga y Registro de batería posibles
Número de disparos posibles: (Basada en los criterios de prueba de la CIPA)	Disparando con visor: Aprox. 1090 disparos a temperatura ambiente (23°C/73°F), aprox. 980 disparos a baja temperatura (0°C/32°F) Disparando con Visión en Directo: Aprox. 220 disparos a temperatura ambiente (23°C/73°F), aprox. 190 disparos a baja temperatura (0°C/32°F)
Tiempo de grabación de vídeo:	Aprox. 1 hr. 35 min. a temperatura ambiente (23°C/73°F) Aprox. 1 hr. 25 min. a baja temperatura (0°C/32°F) (Con una batería LP-E6 completamente cargada)

## • Dimensiones y peso

Dimensiones	(An. x Al. x P.): Aprox. 144,5 x 110,5 x 71,2 mm / 5,7 x 4,4 x 2,8 pulg.
Peso (EOS 6D (WG)):	Aprox. 755 g / 26,7 onzas (Directrices CIPA), Aprox. 680 g / 24,0 onzas (sólo el cuerpo)
Peso (EOS 6D (N)):	Aprox. 750 g / 26,5 onzas (Directrices CIPA), Aprox. 675 g / 23,8 onzas (sólo el cuerpo)

## • Entorno de funcionamiento

Intervalo de temperatura de funcionamiento:	0°C - 40°C / 32°F - 104°F
Humedad de funcionamiento:	85% o menor

- Todos los datos anteriores se basan en los métodos de comprobación estándar de Canon y en los métodos y directrices de comprobación estándar de la CIPA (Camera & Imaging Products Association).
- Las dimensiones, el diámetro máximo, la longitud y el peso antes mencionados se basan en las directrices CIPA (excepto el peso del cuerpo de la cámara sólo).
- Las especificaciones y el exterior del producto pueden cambiar sin previo aviso.
- Si ocurre algún problema con un objetivo que no sea de Canon montado en la cámara, consulte al fabricante del objetivo en cuestión.





## Marcas comerciales

- Adobe es una marca comercial de Adobe Systems Incorporated.
- Microsoft y Windows son marcas comerciales de Microsoft Corporation, registradas en los Estados Unidos y/o en otros países.
- Macintosh y Mac OS son marcas comerciales de Apple Inc., registradas en los EE.UU. y en otros países.
- El logotipo de SDXC es una marca comercial de SD-3C, LLC.
- HDMI, el logotipo HDMI y High-Definition Multimedia Interface son marcas comerciales o marcas comerciales registradas de HDMI Licensing LLC.
- Todas las demás marcas comerciales son propiedad de sus respectivos dueños.

## Acerca de la licencia MPEG-4

"This product is licensed under AT&T patents for the MPEG-4 standard and may be used for encoding MPEG-4 compliant video and/or decoding MPEG-4 compliant video that was encoded only (1) for a personal and non-commercial purpose or (2) by a video provider licensed under the AT&T patents to provide MPEG-4 compliant video. No license is granted or implied for any other use for MPEG-4 standard."

\* Aviso mostrado en inglés según lo requerido.

## Se recomienda el uso de accesorios originales de Canon

Este producto está diseñado para alcanzar un excelente rendimiento si se utiliza con accesorios originales de Canon.

Canon no será responsable de ningún daño en el producto ni accidentes como fuego, etc., provocados por un funcionamiento incorrecto de accesorios que no sean originales de Canon (por ejemplo, fugas y/o explosiones de la batería).

Tenga en cuenta que esta garantía no se aplica a reparaciones como consecuencia de un funcionamiento incorrecto de accesorios que no sean originales de Canon. No obstante, podrá solicitar dichas reparaciones, que estarán sujetas a un cargo.



La batería LP-E6/LP-E6N solamente puede usarse con productos Canon. Si la utiliza con un cargador de batería o un producto incompatible, puede provocar averías o accidentes de los que Canon no se hace responsable.

## Precauciones de seguridad

El propósito de las precauciones siguientes es evitarle, a usted y a otras personas, daños y lesiones. Asegúrese de entender y cumplir plenamente estas precauciones antes de usar el producto.

**Si experimenta cualquier avería, problema o daño en el producto, póngase en contacto con el centro de asistencia de Canon más próximo o con el comercio donde adquirió el producto.**



### Advertencias:

Tenga en cuenta las siguientes advertencias. De lo contrario, podrían producirse lesiones graves o, incluso, la muerte.

- Siga estas medidas de seguridad para evitar incendios, calentamiento excesivo, descargas eléctricas, fugas de productos químicos y explosiones:
  - No utilice baterías, fuentes de alimentación ni accesorios que no se especifiquen en las Instrucciones. No utilice baterías modificadas ni de fabricación casera.
  - No cortocircuite, desmonte ni modifique la batería. No aplique calor ni soldadura a la batería. No exponga la batería al fuego ni al agua. No someta la batería a impactos físicos fuertes.
  - No inserte incorrectamente los extremos más y menos de la batería.
  - No recargue la batería a temperaturas fuera del intervalo de temperatura ambiente admisible. Tampoco supere el tiempo de recarga indicado en las instrucciones.
  - No inserte objetos metálicos extraños en los contactos eléctricos de la cámara, accesorios, cables de conexión, etc.
- Cuando deseche una batería, cubra los contactos eléctricos con cinta aislante para evitar el contacto con otros objetos metálicos u otras baterías. Así evitará incendios y explosiones.
- Si al recargar la batería emite demasiado calor, humo o gases, desconecte inmediatamente el cargador de batería de la fuente de alimentación para detener la recarga. De lo contrario, puede provocar un incendio, daños por calor o descargas eléctricas.
- Si la batería tiene una fuga, cambia de color, se deforma o emite humo o gases, extráigala inmediatamente. Tenga cuidado de no quemarse al hacerlo. Si continúa usándola, puede provocar un incendio, descargas eléctricas o quemaduras en la piel.
- Si se produce una fuga, evite que el electrolito entre en contacto con los ojos, la piel y la ropa. Puede producir ceguera o problemas cutáneos. Si el electrolito entra en contacto con los ojos, la piel o la ropa, lave la zona afectada con abundante agua limpia, sin frotarla. Acuda a un médico inmediatamente.
- No deje ningún cable cerca de una fuente de calor. El cable podría deformarse o el material aislante podría fundirse, con el consiguiente peligro de incendio o descarga eléctrica.
- No sujete la cámara en la misma posición durante largos períodos de tiempo. Aunque la cámara no parezca caliente, el contacto prolongado con una misma parte del cuerpo puede provocar enrojecimiento, ampollas en la piel o quemaduras por contacto a baja temperatura. Se recomienda el uso de un trípode a las personas que tengan problemas de circulación o la piel muy sensible, o cuando se utilice la cámara en lugares muy cálidos.
- No dispare el flash a nadie que esté conduciendo un automóvil u otro vehículo. Puede provocar un accidente.

- Cuando no esté utilizando la cámara o los accesorios, extraiga la batería y desconecte la clavija de alimentación del equipo antes de guardarlo. De este modo evitará descargas eléctricas, exceso de calor, incendios y corrosión.
- No utilice el equipo en lugares en los que haya gas inflamable. Así evitará explosiones e incendios.
- Si el equipo se cae, la carcasa se rompe y las piezas internas quedan al descubierto, no las toque. Existe la posibilidad de una descarga eléctrica.
- No desmonte ni modifique el equipo. Las piezas internas tienen un alto voltaje y pueden generar una descarga eléctrica.
- No mire al sol o a una fuente de luz de gran potencia a través de la cámara o el objetivo. Su visión podría resultar dañada.
- Mantenga el equipo lejos del alcance de niños y bebés, incluso mientras lo utiliza. Las correas y los cables pueden provocar accidentalmente asfixia, descargas eléctricas o lesiones. También pueden producirse lesiones o asfixia si un niño o un bebé se traga accidentalmente una pieza o un accesorio de la cámara. Si un niño o un bebé se traga una pieza o un accesorio, acuda a un médico inmediatamente.
- No almacene el equipo en lugares con polvo o humedad. De manera similar, guarde la batería con su tapa protectora puesta para evitar cortocircuitos. De este modo evitará incendios, exceso de calor, descargas eléctricas y quemaduras.
- Antes de utilizar la cámara en un avión o un hospital, compruebe si está permitido. Las ondas electromagnéticas que emite la cámara pueden interferir con los instrumentos del avión o el equipo del hospital.
- Siga estas medidas de seguridad para evitar incendios y descargas eléctricas:
  - Introduzca siempre la clavija de alimentación por completo.
  - No sujete la clavija de alimentación con las manos húmedas.
  - Cuando vaya a desconectar una clavija de alimentación, sujete la clavija y tire de ella en vez de tirar del cable.
  - No arañe, corte ni doble excesivamente el cable; asimismo, no ponga ningún objeto pesado encima del mismo. No retuerza ni ate los cables.
  - No conecte demasiadas clavijas de alimentación a la misma fuente de alimentación.
  - No utilice un cable si tiene los hilos rotos o el material aislante deteriorado.
- Desenchufe periódicamente la clavija de alimentación y limpie el polvo alrededor de la toma de corriente con un paño seco. Si esa zona tiene polvo o grasa, o está húmeda, el polvo de la fuente de alimentación puede humedecerse y provocar un cortocircuito, con el consiguiente peligro de incendio.
- No conecte la batería directamente a una toma eléctrica o a una toma de mechero de automóvil. La batería puede tener fugas, generar demasiado calor o explotar provocando incendios, quemaduras o lesiones.
- Cuando un niño utilice el producto, un adulto deberá explicarle detalladamente cómo utilizarlo. Supervise a los niños mientras utilicen el producto. Un uso incorrecto puede provocar descargas eléctricas o lesiones.
- No deje al sol un objetivo suelto o fijado a una cámara sin la tapa puesta. El objetivo puede concentrar los rayos del sol y provocar un incendio.
- No cubra ni envuelva el producto con un paño. El calor que se acumule puede deformar la carcasa o producir un incendio.
- Tenga cuidado de que la cámara no se moje. Si el producto cae al agua o si penetran en el mismo agua u objetos metálicos, extraiga inmediatamente la batería. Así evitará incendios y descargas eléctricas.
- No utilice disolvente de pintura, benceno ni disolventes orgánicos para limpiar el producto. Puede provocar incendios o riesgos para la salud.



### Precauciones:

Cumpla las precauciones siguientes. De lo contrario, podrían producirse lesiones físicas o daños a la propiedad.

- No utilice ni almacene el equipo dentro de un automóvil expuesto al calor del sol ni cerca de una fuente de calor. El producto puede calentarse y provocar quemaduras en la piel. Si lo hace, también puede provocar fugas o la explosión de la batería, lo que degradará el rendimiento o acortará la vida útil del producto.
- No transporte la cámara si está fijada en un trípode. Hacerlo podría provocar lesiones. Compruebe que el trípode es lo suficientemente robusto como para soportar la cámara y el objetivo.
- No deje el producto en un entorno de bajas temperaturas durante un largo período de tiempo. El producto se enfriará y puede provocar lesiones al tocarlo.
- No dispare el flash cerca de los ojos. Podría dañar los ojos.
- No reproduzca nunca el CD-ROM suministrado en una unidad que no sea compatible con el CD-ROM. Si lo utiliza en un reproductor de CD, puede dañar los altavoces y otros componentes. Cuando utilice auriculares, existe también riesgo de lesiones en los oídos debido a un volumen excesivamente alto.



Los EE.UU. y Canadá solamente:

La batería de ion de litio que acciona el producto es reciclable. Llame por favor 1-800-8-BATTERY para la información sobre cómo reciclar esta batería.

Cuando se utilice la conexión a una toma eléctrica doméstica, utilice solamente el cargador de batería LC-E6 (alimentación nominal: 100-240 V CA, 50/60 Hz, salida nominal: 8,4 V CC). El uso de cualquier otro aparato puede provocar incendios, sobrecalentamiento o descargas eléctricas.

Cuando se utilice la conexión a una toma eléctrica doméstica, utilice solamente el adaptador de CA AC-E6N (alimentación nominal: 100-240 V CA, 50/60 Hz, salida nominal: 8,0 V CC). El uso de cualquier otro aparato puede provocar incendios, sobrecalentamiento o descargas eléctricas.

### PRECAUCIÓN

EXISTE RIESGO DE EXPLOSIÓN SI SE SUSTITUYEN LAS BATERÍAS POR OTRAS DE UN TIPO INCORRECTO.

DESECHE LAS BATERÍAS USADAS SEGÚN LAS NORMAS LOCALES.



# Precauciones de manejo:

## EF24-105mm f/3,5-5,6 IS STM

El EF24-105mm f/3,5-5,6 IS STM utiliza un motor a pasos que maneja la lente de enfoque. El motor también controla la lente durante el zoom.

### 1. Cuando la cámara está en OFF

El motor no funciona mientras la cámara está en OFF o cuando la cámara está en OFF debido al uso de la función de apagado automático. Por lo tanto, los usuarios deben tener en cuenta los siguientes puntos.

- No son posibles los ajustes del enfoque manual.
- Durante el zoom, ocurrirá un retraso en el enfoque.

### 2. Cuando la lente está en el modo de espera

Si no se utiliza durante un cierto periodo de tiempo, la lente entrará en el modo de espera para ahorrar energía. El modo en espera es diferente cuando la cámara está en OFF debido al uso de la función de apagado automático. El botón del disparador ha de pulsarse hasta la mitad para salir del modo en espera.

En este estado, el motor no funcionará incluso si la cámara está en ON. Por lo tanto, los usuarios deben tener en cuenta los siguientes puntos.

- No son posibles los ajustes del enfoque manual.
- Durante el zoom, ocurrirá un retraso en el enfoque.

### 3. Durante el reajuste inicial

Cuando la cámara está en ON o cuando la cámara se pone en ON al presionar el botón del disparador hasta la mitad cuando la cámara está en OFF debido al uso de la función de apagado automático\*1, la lente realiza un reajuste inicial del enfoque de la lente.\*2

- Aunque la imagen del visor aparecerá desenfocada durante el reajuste inicial, esto no significa que la lente funcione de incorrectamente.
- Aunque el obturador pueda liberarse durante el reajuste inicial, los usuarios deben esperar aproximadamente 1 segundo\*3 una vez que el reajuste inicial se ha completado antes de realizar ningún disparo.

\*1: No aplicable a los siguientes modelos de cámara EOS:  
EOS REBEL T6S/760D, EOS REBEL T6i/750D, EOS REBEL T5i/700D,  
EOS REBEL SL1/100D, EOS REBEL T4i/650D

\*2: Con algunas cámaras, el objetivo podría realizar un reajuste inicial para mejorar el rendimiento del objetivo, incluso en ocasiones distintas a las descritas en esta sección.

\*3: El tiempo del reajuste inicial varía dependiendo de la cámara utilizada.

# Precauciones de manejo

## Panel LCD y monitor LCD

- Aunque el monitor LCD está fabricado con tecnología de muy alta precisión y más del 99,99% de píxeles efectivos, es posible que haya algunos píxeles vacíos que muestren sólo negro o rojo, etc., entre el 0,01% o menos de píxeles restantes. Los píxeles vacíos no suponen una avería. Estos píxeles no afectan a las imágenes grabadas.
- Si se deja encendido el monitor LCD durante un período prolongado de tiempo, puede que haya quedado marcada la pantalla si ve restos de lo que se estaba mostrando. No obstante, esto es sólo temporal y desaparecerá si no se utiliza la cámara durante unos días.
- La pantalla del monitor LCD puede parecer lenta a bajas temperaturas o mostrarse en negro a altas temperaturas. Volverá a la normalidad a temperatura ambiente.

## Tarjetas

Para proteger la tarjeta y sus datos grabados, tenga en cuenta lo siguiente:

- No deje caer la tarjeta, no la doble ni la moje. No la someta a una fuerza excesiva, a impactos físicos ni a vibraciones.
- No toque los contactos electrónicos de la tarjeta con los dedos ni con nada metálico.
- No adhiera pegatinas, etc., a la tarjeta.
- No almacene ni utilice una tarjeta cerca de dispositivos con un fuerte campo magnético, como un televisor, unos altavoces o un imán. Evite también los lugares que puedan tener electricidad estática.
- No deje la tarjeta a la luz directa del sol ni cerca de una fuente de calor.
- Guarde la tarjeta en un estuche.
- No almacene las tarjetas en lugares polvorientos, húmedos o demasiado calurosos.

## Objetivo

Después de desmontar el objetivo de la cámara, deje el objetivo con el extremo posterior hacia arriba y coloque las tapas del objetivo para evitar que se rayen la superficie del objetivo y los contactos eléctricos.

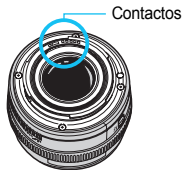

## Precauciones relacionadas con el uso prolongado

Si utiliza los disparos en serie, el disparo con Visión en Directo o la grabación de vídeo durante un período prolongado, es posible que la cámara se caliente. Aunque esto no es una avería, si sujeta la cámara caliente durante mucho tiempo puede sufrir quemaduras leves.





# 15

## Descarga de imágenes en el ordenador

En este capítulo se explica cómo descargar imágenes de la cámara en un ordenador, se ofrece información general sobre el software del disco EOS DIGITAL Solution Disk (CD-ROM) y se explica cómo instalar el software en un ordenador. También se explica cómo ver las Instrucciones del software.



**EOS DIGITAL Solution Disk**  
(Software/Instrucciones del software)

# Descarga de imágenes en un ordenador

Puede utilizar el software que se suministra para descargar las imágenes de la cámara en un ordenador. Hay dos formas de hacerlo.

## Descarga conectando la cámara al ordenador

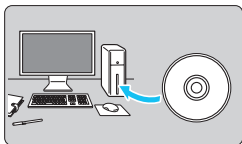

**1** Instale el software (p. 394).

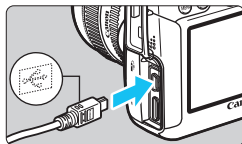

**2** Utilice el cable de interfaz que se proporciona para conectar la cámara al ordenador.

- Utilice el cable de interfaz que se proporciona con la cámara.
- Conecte el cable al terminal <DIGITAL> de la cámara con el icono <↔> de la clavija del cable orientado hacia la parte delantera de la cámara.
- Conecte la clavija del cable al terminal USB del ordenador.

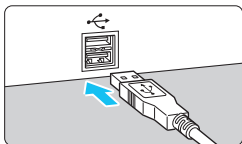

**3** Utilice EOS Utility para descargar las imágenes o vídeos.

- Para ver información detallada, consulte las Instrucciones de EOS Utility (p. 395).

 Bajo la ficha [↔3], si ajusta [Wi-Fi] en [Activada], la cámara no se podrá conectar a un ordenador. Ajuste [Wi-Fi] en [Desactivada] y, a continuación, conecte el cable de interfaz.

## Descargar imágenes con un lector de tarjetas

Si tiene un lector de tarjetas disponible en el mercado, puede utilizarlo para descargar imágenes en el ordenador.

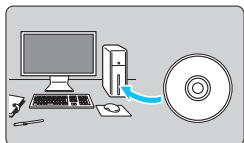

**1** **Instale el software** (p. 394).

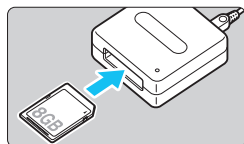

**2** **Inserte la tarjeta en el lector de tarjetas.**

**3** **Utilice software de Canon para descargar las imágenes o vídeos.**

- ▶ **Utilice Digital Photo Professional.**
- ▶ **Utilice ImageBrowser EX.**
- Para obtener información detallada, consulte las instrucciones del software (p. 395).



Cuando descargue imágenes de la cámara en el ordenador con un lector de tarjetas sin utilizar el software de Canon, copie la carpeta DCIM de la tarjeta en el ordenador.

## Acerca del software



### EOS DIGITAL Solution Disk

El disco EOS DIGITAL Solution Disk contiene diversas aplicaciones de software para cámaras EOS DIGITAL.

### EOS Utility

Con la cámara conectada a un ordenador, EOS Utility permite transferir al ordenador fotos y vídeos tomados con la cámara. También puede utilizar este software para ajustar diversas configuraciones de cámara y disparar a distancia con el ordenador conectado a la cámara. Además, es posible copiar pistas de música de fondo, como EOS Sample Music\*, en la tarjeta.

\* Canon suministra cinco pistas de música de fondo originales. Utilice EOS Utility para copiar las pistas de música de fondo en la tarjeta, y podrá reproducir la música de fondo durante la reproducción de álbumes de instantáneas de vídeo, vídeos y presentaciones de diapositivas con la cámara.

### Digital Photo Professional

Este software está recomendado para usuarios que toman, mayoritariamente, imágenes RAW. Usted puede ver, editar, procesar e imprimir imágenes RAW a alta velocidad. También puede editar imágenes JPEG conservando las imágenes originales.

### Picture Style Editor

Puede editar estilos de imagen, así como crear y guardar archivos de estilo de imagen originales. Este software está destinado a usuarios avanzados con experiencia en el procesamiento de imágenes.



**Para instalar el software siguiente se necesita una conexión a Internet.** Inserte el disco EOS DIGITAL Solution Disk en el ordenador conectado a Internet.

## ImageBrowser EX

Conéctese a Internet para descargar e instalar el software\*. Este software está recomendado para usuarios que toman, mayoritariamente, imágenes JPEG. Puede ver fotos y reproducir vídeos MOV y álbumes de instantáneas de vídeo fácilmente, así como editar e imprimir imágenes JPEG.

\* Para descargar e instalar ImageBrowser EX se necesita el disco EOS DIGITAL Solution Disk.

## Map Utility

Conéctese a Internet para descargar e instalar el software. La información de etiquetado geográfico que se registra al utilizar la función GPS permite mostrar las ubicaciones de toma sobre un mapa en una pantalla de ordenador.

 Los programas ZoomBrowser EX/ImageBrowser que acompañaban a cámaras anteriores no admiten las fotos ni los archivos de vídeo MOV captados con la EOS 6D. Utilice ImageBrowser EX.

# Instalación del software

- **Nunca conecte la cámara al ordenador antes de instalar el software. Éste no se instalará correctamente.**
- Siga el procedimiento que se indica a continuación para instalar ImageBrowser EX, Map Utility y el resto del software del disco EOS DIGITAL Solution Disk. La instalación de software requiere conexión a Internet. No es posible descargar e instalar el software sin conexión a Internet.
- Aunque haya una versión anterior de ImageBrowser EX y Map Utility instalada en el ordenador, siga el procedimiento que se indica a continuación para instalar o actualizar ImageBrowser EX y Map Utility. Se han optimizado para esta cámara. También puede utilizar la función de actualización automática para añadir las funciones más recientes.
- Si ya hay una versión anterior del software instalada en el ordenador, siga el procedimiento siguiente para instalar la versión más reciente. (La versión anterior se sobrescribirá).

## 1 Inserte el disco EOS DIGITAL Solution Disk en el ordenador.

- Para Macintosh, haga doble clic para abrir el icono del CD-ROM que se muestra en el escritorio y, a continuación, haga doble clic en [setup].

## 2 Haga clic en [Instalación simple] y siga las instrucciones que aparecen en la pantalla para realizar la instalación.

- Si se muestra la pantalla de instalación de "Microsoft Silverlight" durante la instalación, instale "Microsoft Silverlight".

## 3 Haga clic en [Reiniciar] y retire el CD-ROM una vez que se reinicie el ordenador.

- La instalación finaliza cuando se reinicia el ordenador.

# Software INSTRUCCIONES



El disco EOS DIGITAL Solution Disk contiene las Instrucciones del software. Puede copiar y ver las instrucciones del software (archivos PDF) de la manera siguiente:

**1 Inserte el disco EOS DIGITAL Solution Disk en el ordenador.**

**2 Cierre la pantalla de instalación.**

- Cuando aparezca la pantalla de instalación del disco EOS DIGITAL Solution Disk, ciérrela.

**3 Abra el CD-ROM.**

**4 Abra la carpeta [Manual].**

**5 Copie la carpeta [Spanish] en su ordenador.**

- Se copian los PDF de Instrucciones con los nombres siguientes.

	Windows	Macintosh
EOS Utility	EUx.xW_S_xx	EUx.xM_S_xx
Digital Photo Professional	DPPx.xW_S_xx	DPPx.xM_S_xx
Picture Style Editor	PSEx.xW_S_xx	PSEx.xM_S_xx
Map Utility	MUx.x_S_xx	

- Las Instrucciones de ImageBrowser EX (Guía del usuario de ImageBrowser EX) se incluyen en el software.

**6 Haga doble clic en el archivo PDF copiado.**

- Adobe Acrobat Reader DC (se recomienda la versión más reciente) debe estar instalado en el ordenador.
- Adobe Acrobat Reader DC se puede descargar gratis desde Internet.

# Índice

1280x720 .....	216
1920x1080 .....	216
640x480 .....	216

## A

 (Escena inteligente automática) .....	66
Abertura cerrada .....	147, 180, 184
Acoplador de CC .....	338
Adaptador de CA .....	338
Adobe RGB .....	140
Advertencia de temperatura .....	201, 233
AE con prioridad a la apertura .....	146
AE con prioridad a la velocidad de obturación .....	144
AE programada .....	142, 204
Cambio de programa .....	143
AEB .....	152, 304
AF	
Aviso sonoro .....	346
Desenfocado .....	42, 43, 96, 196
Dificultad para enfocar .....	96, 196
Enfoque manual .....	97, 199
Luz de ayuda al AF .....	309
Micro ajuste AF .....	314
Operación AF .....	92
Recomponer .....	69
Selección del punto AF .....	94, 324
Sistema AF .....	192, 223
AF AI Servo .....	69, 93
AF de punto único .....	94
Ahorquillado .....	124, 152, 304
AI FOCUS (AF AI Foco) .....	93
AI SERVO (AF AI Servo) .....	93
Sensibilidad de seguimiento .....	307, 308
Ajuste dióptrico .....	43
Álbum de instantáneas de vídeo .....	225

## Alimentación

Comprobación del nivel de carga de la batería .....	35, 334
Desconexión automática .....	55
Disparos posibles .....	35, 103, 181
Información de la batería .....	334
Recargar .....	28
Rendimiento de recarga .....	334
Toma de electricidad doméstica .....	338
ALL-I (sólo-I) .....	216
Alta definición (HD) .....	216, 251, 261
Alta definición completa (Full HD) .....	216, 251, 261
Altavoz .....	253
Ampliación .....	245
Atenuador .....	218
Aumento nivel de exposición .....	304
Autodisparador .....	100, 168
Automático creativo .....	71
Autorrotación .....	270
Av (AE con prioridad a la apertura) .....	146
Avería .....	356
Aviso de altas luces .....	240
Aviso sonoro .....	346
Ayuda .....	64
<b>B</b>	
B (Bulb) .....	154
Balance de blancos personal .....	122
Balance de blancos personalizado .....	121
Batería .....	28, 30, 35
BGM .....	260
Bloqueo AE .....	153
Bloqueo de función múltiple .....	47
Bloqueo del enfoque .....	69
Bloqueo del espejo .....	165

Bloqueo FE .....	170
Borrado de imágenes.....	267
Borrar ajustes de cámara.....	56
Botón AF-ON (inicio AF) .....	44
Botón INFO.....	182, 210, 236, 332

**C**







<b>C</b> (Disparo personalizado).....	328
<b>CA</b> (Automático creativo).....	71
Cable.....	4, 261, 264, 354, 390
Calidad de grabación de imágenes .....	102
Cámara	
Borrar ajustes de cámara .....	56
Sujeción de la cámara .....	43
Trepidación .....	165
Visualización de ajustes .....	332
Cambiar de tamaño .....	277
Cargador .....	26, 28
Código de tiempo.....	220
Códigos de error .....	370
Compensación de la exposición ...	151
Compensación de la exposición con flash .....	170, 176
Configuración de fotolibro.....	299
Conmutador de modos de enfoque .....	39, 97, 199
Contactos de sincronización del flash .....	20
Contraste .....	116
Control contraluz HDR.....	81
Controles personalizados .....	50, 320
Correa .....	27
Corrección de la aberración cromática .....	132
Corrección de la iluminación periférica .....	131
Creación/selección de carpetas....	134

**D**

Datos de eliminación del polvo.....	281
Deportes.....	78
Desconexión automática .....	34, 55
Desplazamiento de seguridad.....	306
Dial	
Dial de control rápido .....	46
Dial principal .....	45
Dial de control rápido .....	46
Dial de modo .....	24, 45
Dial principal.....	45
Disparador .....	44
Disparar sin tarjeta .....	32
Disparo con control remoto .....	167
Disparo con disparador a distancia .....	167
Disparo con Visión en Directo	
Control rápido .....	185
Disparo silencioso.....	190
Disparos posibles.....	181
Enfoque manual.....	199
FlexiZone - Single .....	192
Formato.....	188
Modo directo de detección de caras .....	193
Modo Rápido.....	197
Mostrar retícula .....	187
Simulación de exposición .....	189
Temporizador de medición.....	191
Visualización de información ...	182
Disparo con Visión en Directo .....	70, 179
Disparo silencioso	
Disparo único .....	98
Disparo VD silencioso .....	190, 223
Disparos en serie .....	98
Disparo único .....	73, 98
Disparos de selección de ambiente .....	84

Disparos en serie .....	98	Flash Speedlite externo .....	170
Disparos por iluminación/escena ....	87	Funciones personalizadas .....	177
Disparos posibles .....	35, 103, 181	Inalámbrico .....	175
DPOF .....	295	Sincronización del obturador (1a/2a cortina) .....	175
<b>E</b>		Velocidad de sincronización del flash .....	171, 173
Efecto de tono (monocromo) .....	117	Flash Speedlite externo → Flash	
Efecto filtro .....	117	Flashes que no son de Canon ....	171
Empuñadura .....	35, 354	Formatear (inicialización de la tarjeta) .....	53
Enfoque → AF		Formato .....	188
Enfoque automático → AF		Fotografía macro .....	77
Enfoque manual .....	97, 199	Frecuencia de fotogramas .....	216
Escena inteligente automática .....	66	Funciones ajustables del modo de disparo .....	342
Escena nocturna sin trípode .....	80	Funciones personalizadas .....	302
Escenas nocturnas .....	79, 80	<b>G</b>	
Espacio de color .....	140	GPS .....	350
Estabilizador de imagen (objetivo) .....	42	Grande (calidad de grabación de imágenes) .....	103
Estilo de imagen .....	112, 115, 118	Guía de funciones .....	63
Exposición manual .....	148, 208	<b>H</b>	
Exposiciones "B" .....	154	HDMI .....	251, 261
Exposiciones largas .....	154	HDMI CEC .....	262
Exposiciones múltiples .....	158	HDR .....	155
Extensión de archivo .....	137	Histograma (Luminosidad/RGB) .....	240
<b>F</b>		Horario de verano .....	37
FEB (Ahorquillado de la exposición con flash) .....	176	<b>I</b>	
Fecha y Hora .....	36	Icono de advertencia .....	313
Filtro de viento .....	218	Icono <b>MENU</b> .....	6
Fina (calidad de grabación de imágenes) .....	102	Icono ☆ .....	6
Firmware versión .....	351	Iconos de escena .....	183, 207
Flash (Flash Speedlite)		Idioma .....	38
Bloqueo FE .....	170	Iluminación (panel LCD) .....	48
Compensación de la exposición con flash .....	170, 176	Imagen en blanco y negro .....	84, 113, 117
Control del flash .....	172		
Flash manual .....	174		

Imágenes	
Autorrotación .....	270
Aviso de altas luces .....	240
Borrar .....	267
Clasificación .....	247
Índice .....	242
Información sobre el disparo .....	238
Numerar .....	136
Presentación de diapositivas .....	257
Presentación en televisor .....	251, 261
Proteger .....	265
Representación del punto AF .....	240
Reproducción .....	235
Reproducción automática .....	257
Reproducción con salto (exploración de imágenes) .....	243
Rotación manual .....	246
Vista ampliada .....	244
Visualización de histograma .....	240
Imágenes monocromas .....	84, 113, 117
Impresión .....	285
Ajustes del papel .....	289
Configuración de fotolibro .....	299
Corrección de inclinación .....	293
Diseño .....	289
Efectos de impresión .....	290
Orden de impresión (DPOF) .....	295
Recorte .....	293
Impresión directa .....	298
Indicador del nivel de exposición .....	23
Indicador del nivel de exposición .....	333
Información de copyright .....	138
Instantáneas de vídeo .....	225
IPB .....	216
<b>J</b>	
JPEG .....	102
<b>L</b>	
Lámpara de acceso .....	32
Limpieza .....	279
Limpieza del sensor .....	279
LOCK .....	47
Luminosidad Automática .....	125
Luz de confirmación de enfoque .....	66
<b>M</b>	
M (exposición manual) .....	148, 208
Mapa del sistema .....	354
Marca de clasificación .....	247
Marco del ocular .....	166
Mediana (calidad de grabación de imágenes) .....	103, 277
Medición evaluativa .....	149
Medición parcial .....	149
Medición promediada con preponderancia central .....	150
Medición puntual .....	150
Menú .....	51
Ajustes .....	346
Mi menú .....	327
Procedimiento de ajuste .....	52
MF (enfoque manual) .....	97, 199
Mi menú .....	327
Micro ajuste .....	314
Micrófono .....	204, 219
Modo de avance .....	73, 98
Modo de disparo .....	24
Av (AE con prioridad a la apertura) .....	146
B (Bulb) .....	154
<b>☑</b> (Disparo personalizado) .....	328
M (Exposición manual) .....	148
P (AE programada) .....	142

Tv (AE con prioridad a la velocidad de obturación) .....	144
<b>A+</b> (Escena inteligente automática) .....	66
<b>CA</b> (Automático creativo) .....	71
SCN (Escena especial) .....	74
 (Retratos).....	75
 (Paisajes).....	76
 (Primeros planos) .....	77
 (Deportes).....	78
 (Retratos nocturnos) .....	79
 (Escena nocturna sin trípode).....	80
 (Control contraluz HDR) .....	81
Modo de disparo personalizado.....	328
Modo de escena especial .....	74
Modo de flash .....	174
Modo de medición .....	149
Modo Rápido .....	197
Modos de la zona básica .....	24
Modos de la zona creativa.....	24
Monitor LCD.....	17
Ajuste de la luminosidad .....	269
Nivel electrónico.....	60
Pantalla de ajustes de funciones de disparo.....	48, 333
Pantalla de menú .....	51, 346
Reproducción de imágenes.....	235
Mostrar retícula.....	187, 224, 237
M-RAW (RAW mediana).....	104
Multicontrolador .....	47, 94
<b>N</b>	
Nitidez.....	116
Nivel de grabación .....	218
Nivel electrónico .....	60, 326
Nombre de archivo .....	136
Nomenclatura .....	20
Normal (calidad de grabación de imágenes).....	102
NTSC.....	216, 351

Numeración de archivos continua .....	136
---------------------------------------	-----

**O**

Objetivo .....	25, 39
Corrección de la aberración cromática .....	132
Corrección de la iluminación periférica .....	131
Estabilizador de imagen .....	42
Liberación de bloqueo .....	40
ONE SHOT (AF foto a foto) .....	92

**P**

P (AE programada) .....	142
Paisajes.....	76
PAL.....	216, 351
Panel LCD.....	22
Pantalla de ajustes de funciones de disparo .....	48, 333
Parasol .....	41
Pequeña (calidad de grabación de imágenes) .....	103, 277
Pérdida de detalle en las altas luces .....	240
Perfil ICC.....	140
PictBridge.....	285
Píxeles .....	102
Precauciones de seguridad.....	382
Presentación de diapositivas .....	257
Presentación en televisor .....	251, 261
Presionar el disparador hasta el fondo .....	44
Presionar el disparador hasta la mitad .....	44
Prevención de polvo en la imagen .....	279
Previsualización de la profundidad de campo .....	147, 180, 184
Primeros planos .....	77
Prioridad a tonos .....	130



Prioridad a tonos de altas luces.....	130
Procesado de imagen RAW.....	272
Proteger (protección de la imagen frente al borrado) .....	265
Punto AF.....	94
<b>Q</b>	
<b>Q</b> (Control rápido) .....	49, 83, 185, 215, 249
<b>R</b>	
Ráfaga máxima.....	103, 105
RAW.....	102, 104
RAW+JPEG .....	102
Recargar .....	28
Recorte (para impresión) .....	293
Reducción de ruido	
Alta sensibilidad ISO .....	126
Exposiciones largas.....	128
Reducción de ruido de alta sensibilidad ISO .....	126
Reducción de ruido de larga exposición .....	128
Reducción de ruido multidisparo .....	126
Registro de la orientación de disparo .....	310
Reinicio automático.....	137
Reinicio manual .....	137
Reproducción.....	235
Reproducción automática .....	257
Reproducción con salto .....	243
Retardo de 10 seg. o 2 seg.....	100
Retratos .....	75
Retratos nocturnos.....	79
Revisión de imagen .....	55
Rosca de trípode.....	21
Rotación (imagen).....	246, 270, 293
<b>S</b>	
Salida de audio/vídeo .....	251, 261
Saturación .....	116
Selección AF automática de 11 puntos .....	94
Selección automática del punto AF .....	94
Selección directa (del punto AF) .....	324
Selección manual (AF).....	94
Sensibilidad ISO.....	106, 206, 209
Ajuste automático (Auto).....	108
Ampliación ISO .....	109
Gama de ajuste automático .....	110
Gama de ajuste manual.....	109
Incrementos de ajuste.....	304
Velocidad de obturación mínima .....	111
Sepia (monocromo).....	84, 117
Simulación de exposición.....	189
Simulación de la imagen final .....	184, 212
Sincronización del obturador.....	175
Sincronización primera cortina .....	175
Sincronización segunda cortina ...	175
Sistema vídeo.....	216, 264, 351
Software .....	392
S-RAW (RAW pequeña).....	104
sRGB .....	140
<b>T</b>	
Tamaño del archivo .....	103, 217, 238
Tapa del ocular .....	27, 166
Tarjeta Eye-Fi .....	339
Tarjetas.....	3, 17, 31, 53
Conmutador de protección contra escritura .....	31
Formatear .....	53
Formatear a bajo nivel .....	54
Problemas.....	33, 54
Recordatorio de tarjeta .....	32
Tarjetas de memoria → Tarjetas	

Tarjetas de SD, SDHC, SDXC →	
Tarjetas	
Temperatura de color.....	120, 122
Temporizador de medición....	191, 223
Terminal digital.....	286, 390
Terminal USB (digital).....	286, 390
Toma de electricidad doméstica ...	338
Tono de color .....	116
Tv (AE con prioridad a la velocidad de obturación).....	144

**V**

Videos.....	203
Álbum de instantáneas de vídeo .....	225
Atenuador.....	218
Bloqueo AE .....	205
Código de tiempo .....	220
Control rápido.....	215
Disparo silencioso .....	223
Edición de las primeras y últimas escenas .....	255
Editar .....	255
Filtro de viento.....	218
Frecuencia de fotogramas.....	216
Grabación con exposición automática.....	204
Grabación con exposición manual .....	208
Grabación de sonido .....	218
Instantáneas de vídeo .....	225
Método de compresión.....	216
Micrófono.....	204, 219
Micrófono externo.....	219
Mostrar retícula .....	224
Presentación en televisor .....	251, 261
Reproducción .....	251, 253
Sistema AF .....	215, 223
Suprimir fotograma.....	222
Tamaño de grabación de vídeo .....	216

Tamaño del archivo.....	217
Temporizador de medición.....	223
Tiempo de grabación .....	217
Toma de fotos .....	213
Visualización .....	251
Visualización de información ...	210
Visor .....	23
Ajuste dióptrico .....	43
Nivel electrónico .....	60, 326
Vista ampliada.....	199, 244
Visualización de índice.....	242
Visualización de índice de 4 ó 9 imágenes.....	242
Visualización de información sobre el disparo .....	238
Visualización de una única imagen .....	236
Visualización reducida .....	242, 244
Volumen (reproducción de vídeos) .....	254

**W**

WB (balance de blancos).....	120
Ahorquillado.....	124
Ajuste de temperatura de color .....	122
Corrección .....	123
Personal.....	122
Personalizado .....	121
Wi-Fi.....	351

**Z**

Zapata para accesorios.....	20, 170
Zona horaria.....	36



# Canon

Las descripciones de estas instrucciones están actualizadas a fecha de febrero de 2017. Para obtener información sobre la compatibilidad con cualquiera de los productos presentados después de esta fecha, póngase en contacto con cualquier Centro de servicios de Canon. Para obtener la versión más actualizada de las instrucciones, consulte el sitio web de Canon.