

Canon

EOS 5D^s

EOS 5D^s R



Las Instrucciones (archivos PDF) se pueden descargar desde el sitio web de Canon (p. 4).

www.canon.com/icpd



INSTRUCCIONES

Introducción

La EOS 5DS/EOS 5DS R es una cámara SLR digital que incorpora un sensor CMOS de fotograma completo (aprox. 36,0 mm x 24,0 mm) con aprox. 50,6 megapíxeles efectivos, Dual DIGIC 6, cobertura de visor de aprox. el 100%, AF de 61 puntos de alta precisión y alta velocidad, disparos en serie a aprox. 5,0 fps, monitor LCD de 3,2 pulgadas, disparo con Visión en Directo y grabación de vídeo Full HD (alta definición completa).

Antes de empezar a disparar, lea lo siguiente

Para evitar accidentes y fotografías mediocres, primero lea las “Precauciones de seguridad” (p. 20-22) y las “Precauciones de manejo” (p. 23-25).

Consulte este manual mientras utiliza la cámara para conocerla mejor

Haga algunos disparos de prueba mientras lee este manual y observe los resultados. De este modo entenderá mejor cómo funciona la cámara.

Prueba de la cámara antes de usarla y responsabilidad

Después de fotografiar, reproduzca y revise si las imágenes se registraron correctamente. Si la cámara o la tarjeta de memoria fallan y las imágenes no se pueden grabar o descargar en un ordenador, Canon no se hará responsable de las pérdidas o de los inconvenientes causados.

Derechos de autor

Las leyes sobre los derechos de autor de su país pueden prohibir el uso de imágenes grabadas de algunos motivos o de personas fuera del uso privado. Asimismo, debe tener en cuenta que en algunas representaciones públicas, exposiciones, etc., se prohíbe tomar fotografías incluso para uso privado.

Acerca de la EOS 5DS R

El filtro óptico de paso bajo de la EOS 5DS R está desactivado y el efecto se elimina para obtener una mayor resolución aparente.

Dado que el propósito del filtro óptico de paso bajo es reducir el efecto moiré y los colores falsos, es posible que las imágenes tomadas con la EOS 5DS R muestren más efecto moiré y colores falsos que las tomadas con la EOS 5DS, según el motivo y las condiciones de disparo.

Lista de comprobación de elementos

Antes de empezar, compruebe si los siguientes elementos acompañan a la cámara. Si falta alguno, póngase en contacto con el distribuidor.



Cámara
(con tapa del cuerpo)



Marco del ocular Eg



Batería LP-E6N
(con tapa protectora)



Cargador de batería LC-E6/LC-E6E*

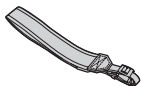

Correa ancha

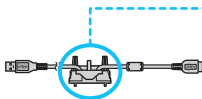

Cable de interfaz IFC-150U II



Protector de cable

* Se proporciona el cargador de batería LC-E6 o LC-E6E. (El LC-E6E incluye un cable de alimentación).

- En la página siguiente se muestran las Instrucciones y CD-ROM que se proporcionan.
- Procure no perder ninguno de los elementos mencionados.

Conexión a dispositivos periféricos

Cuando conecte la cámara a un ordenador o una impresora, utilice el cable de interfaz que se proporciona o un cable de Canon. Cuando conecte un cable de interfaz, utilice también el protector de cable que se proporciona (p. 36).

Instrucciones y CD-ROM



Instrucciones básicas de la cámara



EOS DIGITAL Solution Disk (CD-ROM de software)

Contiene software como software para la edición de imágenes y las Instrucciones del software (archivos PDF). Para ver más información y los procedimientos de instalación del software, consulte las páginas 520-521. Las instrucciones para ver las Instrucciones del software se encuentran en la página 522.

Descarga de las Instrucciones (archivos PDF)

Puede descargar en su ordenador o similar las Instrucciones (archivos PDF) desde el sitio web de Canon.

● **Sitio de descarga de Instrucciones (archivos PDF):**

- Instrucciones básicas de la cámara
- Instrucciones de la cámara

▶ www.canon.com/icpd



- **Para ver las Instrucciones (archivos PDF), se necesita Adobe Acrobat Reader DC u otro visor de Adobe PDF (se recomienda la versión más reciente).**
- Adobe Acrobat Reader DC se puede descargar gratis desde Internet.
- Haga doble clic en las Instrucciones (archivo PDF) descargadas para abrirlo.
- Para aprender a utilizar el software para la visualización de PDF, consulte la sección de Ayuda del software o similar.

Tarjetas compatibles

La cámara puede utilizar las siguientes tarjetas, independientemente de su capacidad: **Si la tarjeta es nueva o fue formateada (inicializada) previamente por otra cámara o un ordenador, formatee la tarjeta con esta cámara** (p. 67).

- **Tarjetas CF** (CompactFlash)
* Tipo I, compatibles con UDMA modo 7.
- **Tarjetas de memoria SD/SDHC*/SDXC***
* Compatibles con tarjetas UHS-I.

Tarjetas que pueden grabar vídeos

Cuando grabe vídeos, utilice una tarjeta de gran capacidad con una alta velocidad de lectura/escritura según se muestra en la tabla.

Tamaño de grabación de vídeo (p. 297)	Tarjeta CF	Tarjeta SD
ALL-I (solo-I)	30 MB/seg. o más rápida	20 MB/seg. o más rápida
IPB	10 MB/seg. o más rápida	6 MB/seg. o más rápida

- Si utiliza una tarjeta con una velocidad de escritura lenta para grabar vídeos, es posible que el vídeo no se grabe correctamente. Además, si reproduce un vídeo en una tarjeta que tenga una velocidad de lectura lenta, es posible que el vídeo no se reproduzca correctamente.
- Si desea tomar fotos mientras graba un vídeo, necesitará una tarjeta aún más rápida.
- Para comprobar la velocidad de lectura/escritura de la tarjeta, consulte el sitio web del fabricante de la tarjeta.



En este manual, “tarjeta CF” hace referencia a una tarjeta CompactFlash, y “tarjeta SD” a una tarjeta SD/SDHC/SDXC. “Tarjeta” hace referencia a todas las tarjetas de memoria utilizadas para grabar imágenes o vídeos.

* **La cámara no incluye una tarjeta para la grabación de imágenes/vídeos.** Debe adquirirla por separado.

Guía de iniciación rápida

1

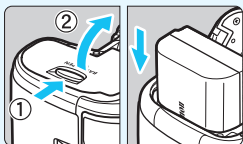

Inserte la batería (p. 42).

- Para cargar la batería, consulte la página 40.

2

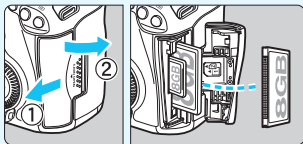

Inserte la tarjeta (p. 43).

- La ranura de la parte frontal de la cámara es para una tarjeta CF, y la ranura de la parte posterior es para una tarjeta SD.

* Se puede disparar si hay una tarjeta CF o una tarjeta SD en la cámara.

3

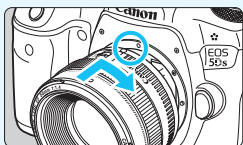

Monte el objetivo (p. 52).

- Alinéelo con el punto rojo.

4

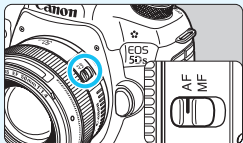

Sitúe el conmutador de modos de enfoque del objetivo en <AF> (p. 52).

5

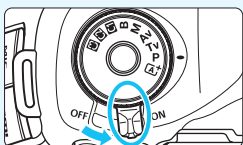

Sitúe el interruptor de alimentación en <ON> (p. 47).

6

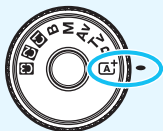

Mantenga presionado el centro del dial de modo y ajústelo en <A+> (Escena inteligente automática) (p. 33).

- Todos los ajustes necesarios de la cámara se realizarán automáticamente.

7



Enfoque el motivo (p. 55)

- Mire por el visor y sitúe el motivo de modo que quede encuadrado en el centro del visor.
- Presione el disparador hasta la mitad y la cámara enfocará el motivo.

8

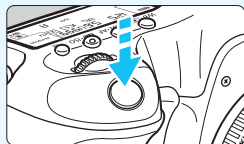

Tome la fotografía (p. 55).

- Presione el disparador hasta el fondo para tomar la fotografía.

9











Revise la imagen.

- La imagen recién captada aparecerá en el monitor LCD durante 2 segundos.
- Para volver a visualizar la imagen, presione el botón <▶> (p. 320).





- Para disparar mientras observa el monitor LCD, consulte “Disparo con Visión en Directo” (p. 255).
- Para ver las imágenes captadas, consulte “Reproducción de imágenes” (p. 320).
- Para eliminar una imagen, consulte “Borrado de imágenes” (p. 358).

Símbolos utilizados en este manual

Iconos de este manual

-  : Indica el dial principal.
-  : Indica el dial de control rápido.
-  : Indica el multicontrolador.
-  : Indica el botón de ajuste.
-  4 /  6 /  8 /  10 /  16 : Indica que cada función permanece activa durante 4 seg., 6 seg., 8 seg., 10 seg. o 16 seg. después de soltar el botón.

* En este manual, los iconos y las marcas que reflejan los botones, diales y ajustes de la cámara se corresponden con los iconos y las marcas de la cámara y del monitor LCD.

- MENU** : Indica una función que se puede cambiar presionando el botón **<MENU>** para cambiar sus ajustes.
- ☆ : Cuando se muestra en la esquina superior derecha de una página, indica que la función solamente está disponible en el modo **<P>**, **<Tv>**, **<Av>**, **<M>** o ****.
- (p. **) : Números de páginas de referencia para obtener más información.
-  : Advertencia para evitar problemas al fotografiar.
-  : Información complementaria.
-  : Sugerencia o consejo para fotografiar mejor.
-  : Consejo para la solución de problemas.

Supuestos básicos

- En todas las operaciones que se explican en este manual se asume que el interruptor de alimentación está situado en **<ON>** y que el conmutador **<LOCK▶>** está situado hacia la izquierda (Bloqueo de función múltiple desactivado) (p. 47, 59).
- Se asume que todos los ajustes de menú, funciones personalizadas, etc. son los predeterminados.
- Las ilustraciones de este manual muestran como ejemplo la EOS 5DS montando un objetivo EF50mm f/1,4 USM.

Capítulos

Para los usuarios noveles de DSLR, los capítulos 1 y 2 explican las operaciones básicas y los procedimientos de disparo de la cámara.

	Introducción	2
1	Para empezar	39
2	Fotografía básica	79
3	Ajuste de los modos AF y de avance	85
4	Ajustes de imagen	145
5	Operaciones avanzadas	203
6	Fotografía con flash	243
7	Fotografía con el monitor LCD (Disparo con Visión en Directo)	255
8	Grabación de vídeo	279
9	Reproducción de imágenes	319
10	Procesado posterior de imágenes	363
11	Limpieza del sensor	373
12	Impresión de imágenes y transferencia de imágenes a un ordenador	379
13	Personalización de la cámara	399
14	Referencia	441
15	Descarga de imágenes en el ordenador	517



Contenido

Introducción 2



Lista de comprobación de elementos.....	3
Instrucciones y CD-ROM.....	4
Tarjetas compatibles	5
Guía de iniciación rápida.....	6
Símbolos utilizados en este manual.....	8
Capítulos	9
Índice de funciones	17
Precauciones de seguridad.....	20
Precauciones de manejo.....	23
Nomenclatura	26

1 Para empezar 39



Carga de la batería.....	40
Instalación y extracción de la batería	42
Instalación y extracción de la tarjeta	43
Encendido de la alimentación	47
Ajuste de la fecha, hora y zona horaria.....	49
Selección del idioma de la interfaz.....	51
Montaje y desmontaje de un objetivo.....	52
Manejo básico	54
Q Control rápido para funciones de disparo.....	61
MENU Operaciones de menú.....	64
Antes de empezar	67
Formateado de la tarjeta.....	67
Desactivación del aviso sonoro	69
Ajuste del tiempo de desconexión/Desconexión automática.....	69
Ajuste del tiempo de revisión de imagen	70
Reversión de la cámara a los ajustes predeterminados.....	70

 Mostrar la retícula	74
 Mostrar el nivel electrónico	75
Ajuste de la visualización de información del visor	77
 Ayuda	78



2 Fotografía básica 79





 Toma de fotografías totalmente automática (Escena inteligente automática)....	80
 Técnicas de fotografía totalmente automática (Escena inteligente automática)....	83

3 Ajuste de los modos AF y de avance 85







AF: Selección de la operación AF	86
 Selección del área AF y el punto AF	90
Modos de selección de área AF	95
Sensor AF	99
Objetivos y puntos AF utilizables	100
Selección de características de AF AI Servo	109
Personalización de funciones de AF	118
Ajuste preciso del punto de enfoque del AF	134
Cuando falla el enfoque automático	140
MF: Enfoque manual	141
 Selección del modo de avance	142
 Uso del autodisparador	144

4 Ajustes de imagen 145

Selección de la tarjeta para la grabación y la reproducción	146
Ajuste de la calidad de grabación de imágenes	149
Ajuste de recorte/formato	154
ISO: Ajuste de la sensibilidad ISO	158
 Selección de un estilo de imagen	164
 Personalización de un estilo de imagen	168

 Registro de un estilo de imagen.....	172
WB: Ajuste del balance de blancos.....	174
 Balance de blancos personalizado	176
 Ajuste de la temperatura de color	178
WB  Corrección del balance de blancos	179
Corrección automática de la luminosidad y el contraste	182
Ajuste de la reducción de ruido	183
Prioridad de tonos altas luces	187
Corrección de las aberraciones y la iluminación periférica del objetivo ...	188
Reducción del parpadeo.....	191
Ajuste del espacio de color	193
Creación y selección de una carpeta	194
Cambio del nombre de archivo	196
Métodos de numeración de archivos	199
Ajuste de la información de copyright	201

5 Operaciones avanzadas 203

P: AE programada.....	204
Tv: AE con prioridad a la velocidad de obturación	206
Av: AE con prioridad a la abertura	208
Previsualización de la profundidad de campo	209
M: Exposición manual.....	210
 Selección del modo de medición.....	212
 Ajuste de la compensación de la exposición.....	214
 Ahorquillado automático de la exposición (AEB).....	215
 Bloqueo AE	217
B: Exposiciones “B”	218
HDR: Disparo HDR (High Dynamic Range, Alto rango dinámico)...	221
 Exposiciones múltiples	226
 Bloqueo del espejo.....	234

Uso de la tapa del ocular	236
 Uso del disparador a distancia.....	237
 Disparo con control remoto.....	237
 Disparo con intervalómetro	239



6 Fotografía con flash 243

 Fotografía con flash	244
Ajuste del flash.....	247















7 Fotografía con el monitor LCD (Disparo con Visión en Directo) 255

 Fotografía con el monitor LCD.....	256
Ajustes de funciones de disparo	262
Ajustes de funciones de menú.....	264
Uso del AF para enfocar (Sistema AF)	268
MF: Enfoque manual.....	275



8 Grabación de vídeo 279

 Grabación de vídeo	280
Grabación con exposición automática	280
AE con prioridad a la velocidad de obturación.....	281
AE con prioridad a la abertura	282
Grabación con exposición manual	286
Toma de fotos.....	293
Ajustes de funciones de disparo	295
Ajuste del tamaño de grabación de vídeo.....	297
Ajuste de la grabación de sonido.....	300
Control silencioso.....	302
Ajuste del código de tiempo	303
 Grabación de vídeos time-lapse	306
Ajustes de funciones de menú.....	313

9 Reproducción de imágenes 319

 Reproducción de imágenes	320
INFO.: Visualización de información sobre el disparo	322
 Búsqueda rápida de imágenes	327
 Visualización de varias imágenes en una pantalla (Visualización de índice)....	327
 Salto entre imágenes (Reproducción con salto)	328
 Ampliación de imágenes.....	330
 Comparación de imágenes (visualización de dos imágenes).....	332
 Rotación de imágenes	333
 Protección de imágenes	334
Ajuste de clasificaciones	337
 Control rápido para la reproducción	340
 Visualización de vídeos.....	342
 Reproducción de vídeos	344
 Edición de las primeras y últimas escenas de un vídeo.....	346
Presentación de diapositivas (Reproducción automática)	348
Visualización de imágenes en un televisor	351
 Copia de imágenes	354
 Borrado de imágenes	358
Cambio de los ajustes de reproducción de imágenes.....	361
Ajuste de la luminosidad del monitor LCD	361
Autorrotación de imágenes verticales.....	362





10 Procesado posterior de imágenes 363

 <small>RAW JPEG</small> Procesar imágenes RAW con la cámara.....	364
 Cambio de tamaño de imágenes JPEG	369
 Recortar imágenes JPEG	371



11 Limpieza del sensor 373

 Limpieza automática del sensor.....	374
Anexión de datos de eliminación del polvo.....	375
Limpieza manual del sensor	377

12 Impresión de imágenes y transferencia de imágenes a un ordenador 379

Preparación para la impresión	380
 Impresión.....	382
 Formato de orden de impresión digital (DPOF)	389
 Impresión directa de imágenes cuya impresión se haya solicitado... 392	
 Transferencia de imágenes a un ordenador.....	393
 Especificación de imágenes para un fotolibro.....	397

13 Personalización de la cámara 399

Funciones personalizadas	400
Ajustes de funciones personalizadas.....	402
C.Fn1: Exposure (Exposición).....	402
C.Fn2: Exposure (Exposición).....	408
C.Fn3: Others (Otros)	409
 C: Controles personalizados.....	413
Control rápido personalizado	427
Registro de Mi menú.....	432
 C: Registro de modos de disparo personalizados	437

14 Referencia 441

Funciones del botón INFO	442
Comprobación de la información de la batería.....	446
Uso de una toma de electricidad doméstica	450
📶 Uso de tarjetas Eye-Fi	451
Mapa del sistema	454
Tabla de disponibilidad de funciones según el modo de disparo ...	456
Ajustes de menú.....	460
Guía de solución de problemas.....	471
Códigos de error.....	487
Especificaciones.....	488

15 Descarga de imágenes en el ordenador 517

Descarga de imágenes en un ordenador	518
Información general sobre el software	520
Instalación del software.....	521
Instrucciones del software	522
Índice.....	523

Índice de funciones

Alimentación

- Carga de la batería → p. 40
- Nivel de la batería → p. 48
- Comprobación de la información de la batería → p. 446
- Toma de electricidad doméstica → p. 450
- Desconexión automática → p. 69

Tarjeta

- Formateado → p. 67
- Función de grabación → p. 146
- Selección de tarjeta → p. 148
- Disparar sin tarjeta → p. 44

Objetivo

- Montaje → p. 52

Ajustes básicos

- Idioma → p. 51
- Fecha/Hora/Zona → p. 49
- Aviso sonoro → p. 69
- Información de copyright → p. 201
- Borrar los ajustes de cámara → p. 70

Visor

- Ajuste dióptrico → p. 54
- Tapa del ocular → p. 236
- Mostrar retícula → p. 74
- Nivel electrónico → p. 76
- Mostrar/ocultar en visor → p. 77

Monitor LCD

- Ajuste de luminosidad → p. 361
- Nivel electrónico → p. 75
- Ayuda → p. 78

AF

- Operación AF → p. 86
- Modo de selección de área AF → p. 90
- Selección del punto AF → p. 93
- Registro del punto AF → p. 418
- Grupo de objetivos → p. 100
- Puntos AF que se iluminan en rojo → p. 132
- Características de AF AI Servo → p. 109
- Funciones personalizadas de AF → p. 118
- Micro ajuste AF → p. 134
- Enfoque manual → p. 141

Medición

- Modo de medición → p. 212

Avance

- Modo de avance → p. 142
- Autodisparador → p. 144
- Ráfaga máxima → p. 153

Grabación de imágenes

- Función de grabación → p. 146
- Creación/selección de una carpeta → p. 194
- Nombre de archivo → p. 196
- Numeración de archivos → p. 199

Calidad de imagen

- Calidad de grabación de imágenes → p. 149
- Recorte/formato → p. 154
- Sensibilidad ISO → p. 158
- Estilo de imagen → p. 164
- Balance de blancos → p. 174
- Luminosidad Automática → p. 182
- Reducción de ruido para altas sensibilidades ISO → p. 183
- Reducción de ruido para largas exposiciones → p. 185
- Prioridad de tonos altas luces → p. 187
- Corrección de las aberraciones del objetivo → p. 188
- Antiparpadeo → p. 191
- Espacio de color → p. 193

Toma de fotografías

- Modo de disparo → p. 33
- HDR → p. 221
- Exposiciones múltiples → p. 226
- Bloqueo del espejo → p. 234
- Temporizador "B" → p. 219
- Intervalómetro → p. 239
- Previsualización de la profundidad de campo → p. 209
- Control remoto → p. 237
- Control rápido → p. 61

Exposición

- Compensación de la exposición → p. 214
- Compensación de la exposición con M+ISO automática → p. 211
- AEB → p. 215
- Bloqueo AE → p. 217
- Desplazamiento de seguridad → p. 405

Flash

- Flash Speedlite externo → p. 244
- Compensación de la exposición con flash → p. 244
- Bloqueo FE → p. 244
- Ajuste de funciones del flash → p. 247
- Ajuste de las funciones personalizadas del flash → p. 253

Disparo con Visión en Directo

- Disparo con Visión en Directo → p. 255
- Sistema AF → p. 268
- AF continuo → p. 264
- Enfoque manual → p. 275
- Recorte/formato → p. 262
- Disparo VD silencioso → p. 266

Grabación de vídeo

- Grabación de vídeo → p. 279
- Sistema AF → p. 268
- AF servo vídeo → p. 313
- Calidad de grabación de vídeo → p. 297
- Grabación de sonido → p. 300
- Código de tiempo → p. 303
- Vídeo time-lapse → p. 306
- Toma de fotos → p. 293

Reproducción

- Tiempo de revisión de imagen → p. 70
- Visualización de una única imagen → p. 320
- Información sobre el disparo → p. 322
- Visualización de índice → p. 327
- Exploración de imágenes (Reproducción con salto) → p. 328
- Vista ampliada → p. 330
- Visualización de dos imágenes → p. 332
- Rotación de imagen → p. 333
- Protección → p. 334
- Clasificación → p. 337
- Reproducción de vídeos → p. 344
- Presentación de diapositivas → p. 348
- Visualización de imágenes en un televisor → p. 351
- Copia → p. 354
- Borrado → p. 358
- Control rápido → p. 340

Edición de imágenes

- Procesado de imagen RAW → p. 364
- Cambio de tamaño de JPEG → p. 369
- Recorte de JPEG → p. 371

Impresión y transferencia de imágenes

- PictBridge → p. 379
- Orden de impresión (DPOF) → p. 389
- Transferencia de imagen → p. 393
- Configuración de fotolibro → p. 397

Personalización

- Funciones personalizadas (C.Fn) → p. 400
- Controles personalizados → p. 413
- Control rápido personalizado → p. 427
- Mi menú → p. 432
- Modo de disparo personalizado → p. 437

Limpieza del sensor y reducción del polvo

- Limpieza del sensor → p. 374
- Anexar datos de eliminación del polvo → p. 375

Interfaz

- Protector de cable → p. 36

Software

- Información general → p. 520
- Instalación → p. 521

Precauciones de seguridad

El propósito de las precauciones siguientes es evitarle, a usted y a otras personas, daños y lesiones. Asegúrese de entender y cumplir plenamente estas precauciones antes de usar el producto.

Si experimenta cualquier avería, problema o daño en el producto, póngase en contacto con el centro de asistencia de Canon más próximo o con el comercio donde adquirió el producto.



Advertencias:

Tenga en cuenta las siguientes advertencias. De lo contrario, podrían producirse lesiones graves o, incluso, la muerte.

- Siga estas medidas de seguridad para evitar incendios, calentamiento excesivo, descargas eléctricas, fugas de productos químicos y explosiones:
 - No utilice baterías, fuentes de alimentación ni accesorios que no se especifiquen en las Instrucciones. No utilice baterías modificadas ni de fabricación casera.
 - No cortocircuite, desmonte ni modifique la batería. No aplique calor ni soldadura a la batería. No exponga la batería al fuego ni al agua. No someta la batería a impactos físicos fuertes.
 - No inserte incorrectamente los extremos más y menos de la batería.
 - No recargue la batería a temperaturas fuera del intervalo de temperatura de carga (de trabajo) admisible. Tampoco supere el tiempo de recarga indicado en las instrucciones.
 - No inserte objetos metálicos extraños en los contactos eléctricos de la cámara, accesorios, cables de conexión, etc.
- Cuando deseche una batería, cubra los contactos eléctricos con cinta aislante para evitar el contacto con otros objetos metálicos u otras baterías. Así evitará incendios y explosiones.
- Si al recargar la batería emite demasiado calor, humo o gases, desconecte inmediatamente el cargador de batería de la fuente de alimentación para detener la recarga. De lo contrario, puede provocar un incendio, daños por calor o descargas eléctricas.
- Si la batería tiene una fuga, cambia de color, se deforma o emite humo o gases, extráigala inmediatamente. Tenga cuidado de no quemarse al hacerlo. Si continúa usándola, puede provocar un incendio, descargas eléctricas o quemaduras en la piel.
- Si se produce una fuga, evite que el electrolito entre en contacto con los ojos, la piel y la ropa. Puede producir ceguera o problemas cutáneos. Si el electrolito entra en contacto con los ojos, la piel o la ropa, lave la zona afectada con abundante agua limpia, sin frotarla. Acuda a un médico inmediatamente.
- No deje ningún cable cerca de una fuente de calor. El cable podría deformarse o el material aislante podría fundirse, con el consiguiente peligro de incendio o descarga eléctrica.
- No sujete la cámara en la misma posición durante largos períodos de tiempo. Aunque la cámara no parezca caliente, el contacto prolongado con una misma parte del cuerpo puede provocar enrojecimiento, ampollas en la piel o quemaduras por contacto a baja temperatura. Se recomienda el uso de un trípode a las personas que tengan problemas de circulación o la piel muy sensible, o cuando se utilice la cámara en lugares muy cálidos.
- No dispare el flash a nadie que esté conduciendo un automóvil u otro vehículo. Puede provocar un accidente.

- Cuando no esté utilizando la cámara o los accesorios, extraiga la batería y desconecte la clavija de alimentación del equipo antes de guardarlo. De este modo evitará descargas eléctricas, exceso de calor, incendios y corrosión.
- No utilice el equipo en lugares en los que haya gas inflamable. Así evitará explosiones e incendios.
- Si el equipo se cae, la carcasa se rompe y las piezas internas quedan al descubierto, no las toque. Existe la posibilidad de una descarga eléctrica.
- No desmonte ni modifique el equipo. Las piezas internas tienen un alto voltaje y pueden generar una descarga eléctrica.
- No mire al sol o a una fuente de luz de gran potencia a través de la cámara o el objetivo. Su visión podría resultar dañada.
- Mantenga el equipo lejos del alcance de niños y bebés, incluso mientras lo utiliza. Las correas y los cables pueden provocar accidentalmente asfixia, descargas eléctricas o lesiones. También pueden producirse lesiones o asfixia si un niño o un bebé se traga accidentalmente una pieza o un accesorio de la cámara. Si un niño o un bebé se traga una pieza o un accesorio, acuda a un médico inmediatamente.
- No almacene el equipo en lugares con polvo o humedad. De manera similar, guarde la batería con su tapa protectora puesta para evitar cortocircuitos. De este modo evitará incendios, exceso de calor, descargas eléctricas y quemaduras.
- Antes de utilizar la cámara en un avión o un hospital, compruebe si está permitido. Las ondas electromagnéticas que emite la cámara pueden interferir con los instrumentos del avión o el equipo del hospital.
- Siga estas medidas de seguridad para evitar incendios y descargas eléctricas:
 - Introduzca siempre la clavija de alimentación por completo.
 - No sujete la clavija de alimentación con las manos húmedas.
 - Cuando vaya a desconectar una clavija de alimentación, sujete la clavija y tire de ella en vez de tirar del cable.
 - No arañe, corte ni doble excesivamente el cable; asimismo, no ponga ningún objeto pesado encima del mismo. No retuerza ni ate los cables.
 - No conecte demasiadas clavijas de alimentación a la misma fuente de alimentación.
 - No utilice un cable si tiene los hilos rotos o el material aislante deteriorado.
- Desenchufe periódicamente la clavija de alimentación y limpie el polvo alrededor de la toma de corriente con un paño seco. Si esa zona tiene polvo o grasa, o está húmeda, el polvo de la fuente de alimentación puede humedecerse y provocar un cortocircuito, con el consiguiente peligro de incendio.
- No conecte la batería directamente a una toma eléctrica o a una toma de mechero de automóvil. La batería puede tener fugas, generar demasiado calor o explotar provocando incendios, quemaduras o lesiones.
- Cuando un niño utilice el producto, un adulto deberá explicarle detalladamente cómo utilizarlo. Supervise a los niños mientras utilicen el producto. Un uso incorrecto puede provocar descargas eléctricas o lesiones.
- No deje al sol un objetivo suelto o fijado a una cámara sin la tapa puesta. El objetivo puede concentrar los rayos del sol y provocar un incendio.
- No cubra ni envuelva el producto con un paño. El calor que se acumule puede deformar la carcasa o producir un incendio.
- Tenga cuidado de que la cámara no se moje. Si el producto cae al agua o si penetran en el mismo agua u objetos metálicos, extraiga inmediatamente la batería. Así evitará incendios y descargas eléctricas.
- No utilice disolvente de pintura, benceno ni disolventes orgánicos para limpiar el producto. Puede provocar incendios o riesgos para la salud.



Precauciones:

Cumpla las precauciones siguientes. De lo contrario, podrían producirse lesiones físicas o daños a la propiedad.

- No utilice ni almacene el equipo dentro de un automóvil expuesto al calor del sol ni cerca de una fuente de calor. El producto puede calentarse y provocar quemaduras en la piel. Si lo hace, también puede provocar fugas o la explosión de la batería, lo que degradará el rendimiento o acortará la vida útil del producto.
- No transporte la cámara si está fijada en un trípode. Hacerlo podría provocar lesiones. Compruebe que el trípode es lo suficientemente robusto como para soportar la cámara y el objetivo.
- No deje el producto en un entorno de bajas temperaturas durante un largo período de tiempo. El producto se enfriará y puede provocar lesiones al tocarlo.
- No dispare el flash cerca de los ojos. Podría dañar los ojos.
- No reproduzca nunca el CD-ROM suministrado en una unidad que no sea compatible con el CD-ROM. Si lo utiliza en un reproductor de CD, puede dañar los altavoces y otros componentes. Cuando utilice auriculares, existe también riesgo de lesiones en los oídos debido a un volumen excesivamente alto.

Precauciones de manejo

Cuidado de la cámara

- La cámara es un instrumento de precisión. No la deje caer ni la someta a golpes.
- La cámara no es sumergible y no se puede utilizar bajo el agua.
- Para maximizar la resistencia de la cámara al polvo y a las salpicaduras, mantenga firmemente cerradas la tapa de terminales, la tapa del compartimento de la batería, la tapa de la ranura de la tarjeta y todas las demás tapas.
- Esta cámara se ha diseñado para que sea resistente al polvo y las salpicaduras, con el propósito de evitar que penetren en su interior la arena, el polvo, la suciedad o el agua que caigan sobre ella accidentalmente, pero es imposible evitar por completo que penetre polvo, suciedad, agua o sal. En la medida de lo posible, no permita que la cámara entre en contacto con la suciedad, el polvo, el agua y la sal.
- Si entra agua en la cámara, séquela con un paño seco y limpio. Si entra suciedad, polvo o sal en la cámara, límpiela con un paño limpio y húmedo bien escurrido.
- El uso de la cámara donde haya grandes cantidades de suciedad o de polvo puede provocar una avería.
- Es recomendable limpiar la cámara después de usarla. Si se permite que quede suciedad, polvo, agua o sal en la cámara, es posible que se produzca una avería.
- Si, por accidente, deja caer la cámara al agua o le preocupa que haya penetrado humedad (agua), suciedad, polvo o sal en su interior, consulte inmediatamente al centro de asistencia de Canon más próximo.
- Nunca deje la cámara junto a dispositivos con un campo magnético fuerte, como un imán o un motor eléctrico. Evite también usar o dejar la cámara cerca de cualquier dispositivo que emita fuertes ondas de radio, como una antena de grandes dimensiones. Los campos magnéticos fuertes pueden causar fallos en el funcionamiento de la cámara o destruir los datos de las imágenes.
- No deje la cámara en lugares demasiado calurosos, como el interior de un coche expuesto a la luz directa del sol. Las altas temperaturas pueden producir averías.
- La cámara contiene un sistema de circuitos electrónicos de precisión. No intente nunca desmontarla.

- No bloquee el funcionamiento del espejo con el dedo, etc. Si lo hace, puede provocar una avería.
- Utilice un soplador para eliminar el polvo del objetivo, el visor, el espejo réflex y la pantalla de enfoque. No utilice limpiadores con disolventes orgánicos para limpiar el objetivo o el cuerpo de la cámara. Si se encuentra con algún tipo de suciedad de difícil eliminación, lleve la cámara al centro de asistencia de Canon más próximo.
- No toque los contactos eléctricos de la cámara con los dedos. Así evitará que los contactos se corroan. La corrosión de los contactos puede provocar que la cámara deje de funcionar correctamente.
- Si la cámara se traslada repentinamente de un entorno frío a uno caliente, puede producirse condensación de agua en la cámara y en partes internas. Para evitar la condensación, coloque la cámara en una bolsa de plástico con cierre hermético y permita que se adapte a esa temperatura más cálida antes de sacarla.
- Si se forma condensación de agua en la cámara, no la utilice. Así evitará causar daños en la cámara. Si hay condensación, extraiga el objetivo, la tarjeta y la batería de la cámara; espere a que se haya evaporado totalmente antes de volver a utilizarla.
- Si no va a utilizar la cámara durante un período de tiempo prolongado, extraiga la batería y guarde la cámara en un lugar fresco, seco y con buena ventilación. Aunque la cámara esté guardada, presione el disparador unas cuantas veces de vez en cuando para comprobar que la cámara aún funciona.
- Evite almacenar la cámara en lugares donde haya productos químicos que provoquen óxido o corrosión, como un laboratorio.
- Si la cámara no se ha utilizado durante un período de tiempo prolongado, compruebe todas sus funciones antes de utilizarla. Si no ha utilizado la cámara durante cierto tiempo o tiene prevista una sesión fotográfica importante, como un viaje al extranjero, llévela al centro de asistencia de Canon más próximo para que la revisen o compruebe usted mismo que funciona correctamente.
- Si utiliza los disparos en serie, el disparo con Visión en Directo o la grabación de vídeo durante un período prolongado, es posible que la cámara se caliente. Esto no es una avería.
- Si hay una fuente de luz brillante dentro o fuera del área de imagen, es posible que se produzcan imágenes fantasma.

Panel LCD y monitor LCD

- Aunque el monitor LCD está fabricado con tecnología de muy alta precisión y más del 99,99% de píxeles efectivos, es posible que haya algunos píxeles vacíos que muestren solo negro o rojo, etc., entre el 0,01% o menos de píxeles restantes. Los píxeles vacíos no suponen una avería. Estos píxeles no afectan a las imágenes grabadas.
- Si se deja encendido el monitor LCD durante un período prolongado de tiempo, puede que haya quedado marcada la pantalla si ve restos de lo que se estaba mostrando. No obstante, esto es solo temporal y desaparecerá si no se utiliza la cámara durante unos días.
- La pantalla del monitor LCD puede parecer lenta a bajas temperaturas o mostrarse en negro a altas temperaturas. Volverá a la normalidad a temperatura ambiente.

Tarjetas

Para proteger la tarjeta y sus datos grabados, tenga en cuenta lo siguiente:

- No deje caer la tarjeta, no la doble ni la moje. No la someta a una fuerza excesiva, a impactos físicos ni a vibraciones.
- No toque los contactos electrónicos de la tarjeta con los dedos ni con nada metálico.
- No adhiera pegatinas, etc., a la tarjeta.
- No almacene ni utilice una tarjeta cerca de dispositivos que tengan un fuerte campo magnético, como un televisor, unos altavoces o un imán. Evite también los lugares que puedan tener electricidad estática.
- No deje la tarjeta a la luz directa del sol ni cerca de una fuente de calor.
- Guarde la tarjeta en un estuche.
- No almacene las tarjetas en lugares polvorientos, húmedos o demasiado calurosos.

Objetivo

Después de desmontar el objetivo de la cámara, deje el objetivo con el extremo posterior hacia arriba y coloque la tapa posterior del objetivo para evitar que se rayen la superficie del objetivo y los contactos eléctricos.



Nomenclatura

<ISO> Botón de compensación de la exposición con flash/ajuste de la sensibilidad ISO (p. 244/158)

<☀> Botón de iluminación del panel LCD (p. 59)

<Dial principal> (p. 56)

Disparador (p. 55)

Lámpara del autodesparador (p. 144)

Sensor de control remoto (p. 237)

Empuñadura (Compartimento de la batería)

Orificio del cable del acoplador de CC (p. 450)

Botón de previsualización de la profundidad de campo (p. 209)

<DRIVE·AF> Botón de selección del modo de avance/operación AF/selección del sistema AF (p. 142/86/268)

<WB·☉> Botón de selección del balance de blancos/selección del modo de medición (p. 174/212)

<M-Fn> Botón de selección de área AF/multifunción (p. 92/244)

Índice de montaje para objetivo (p. 52)

Contactos de sincronización del flash

Zapata para accesorios (p. 244)

Botón de liberación de bloqueo del dial de modo (p. 56)

Dial de modo (p. 33, 56)

Micrófono incorporado (p. 301)

Montura de la correa (p. 35)

Botón de desbloqueo del objetivo (p. 53)

Clavija de bloqueo del objetivo

Montura del objetivo

Contactos (p. 25)

Espejo (p. 234, 377)



Tapa del cuerpo (p. 52)

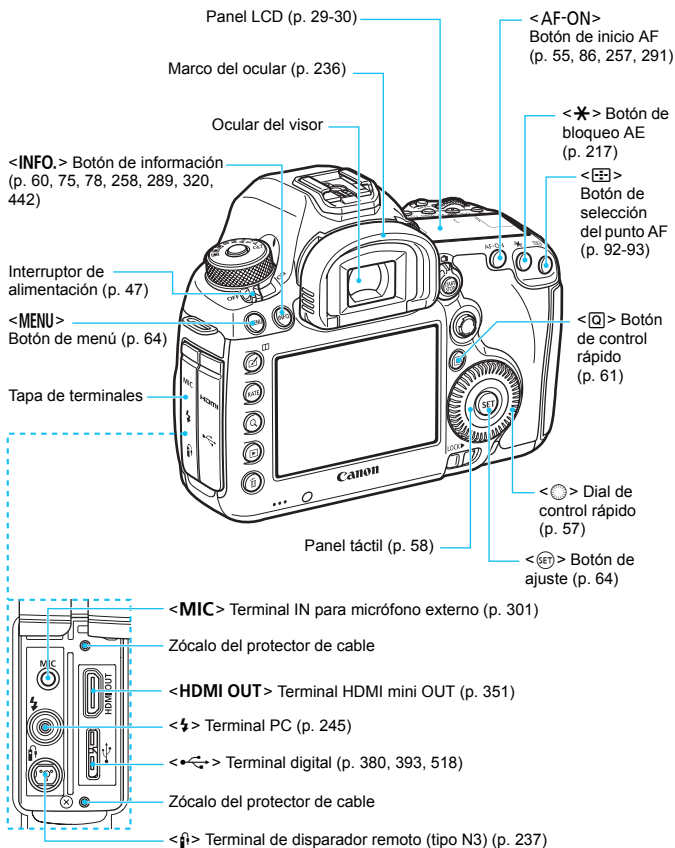

Cuando conecte el cable de interfaz a un terminal digital, debe utilizar el protector de cable que se proporciona (p. 36).

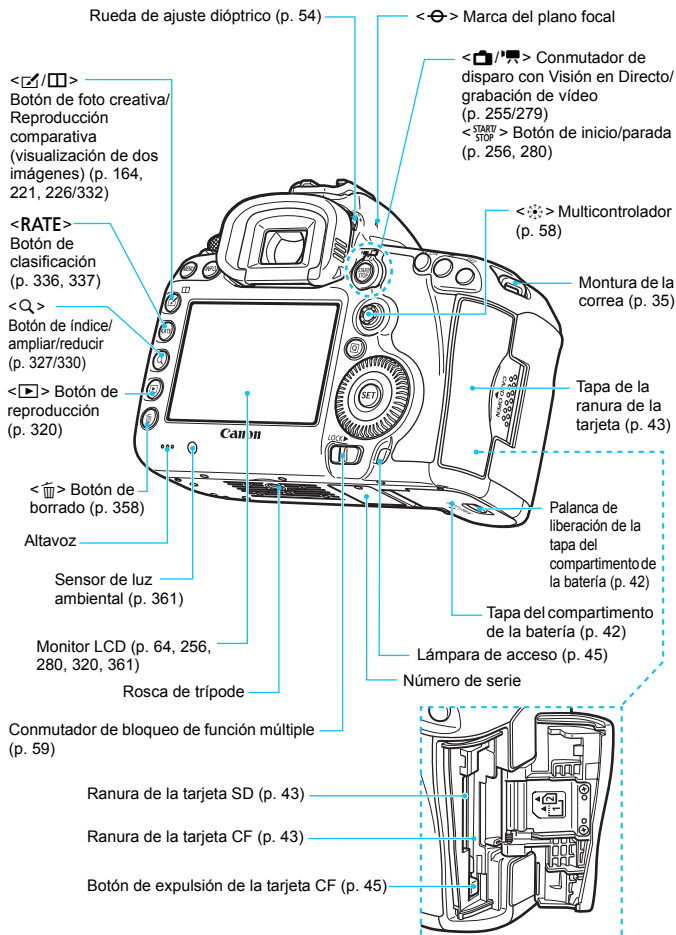

Panel LCD

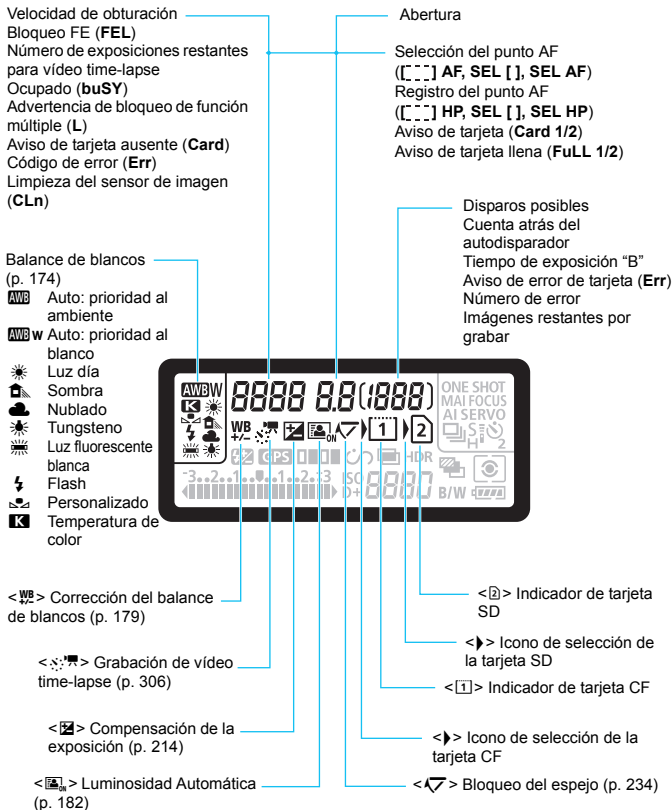

* La pantalla solo mostrará los ajustes aplicados actualmente.

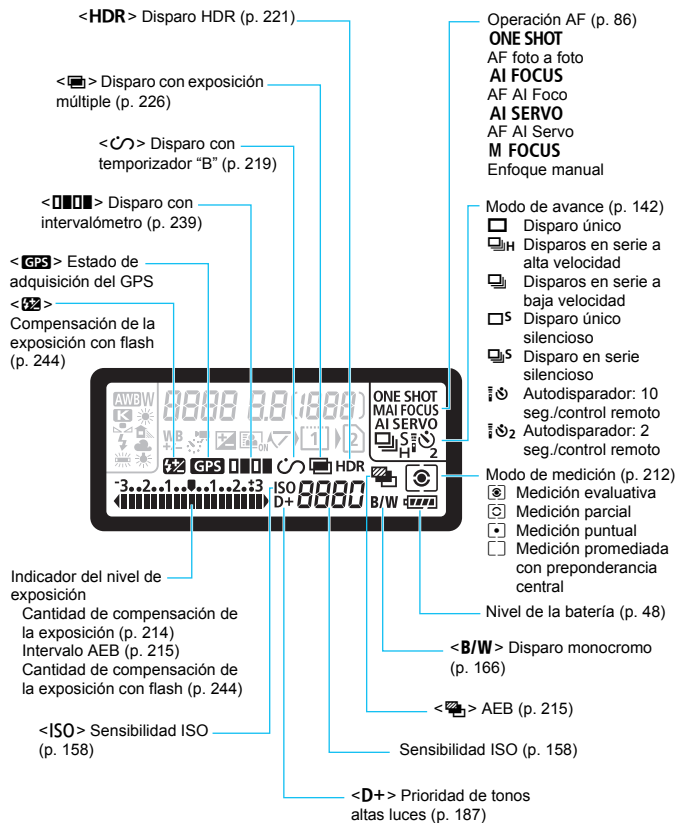

Información del visor

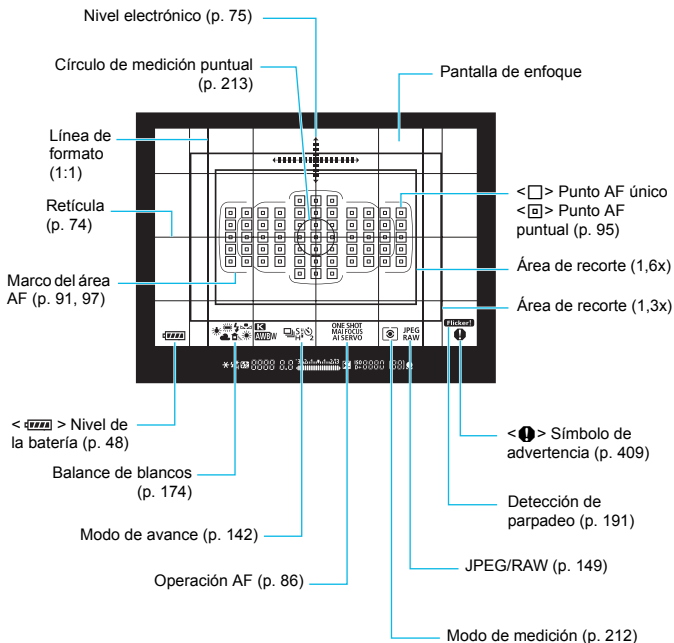

* La pantalla solo mostrará los ajustes aplicados actualmente.

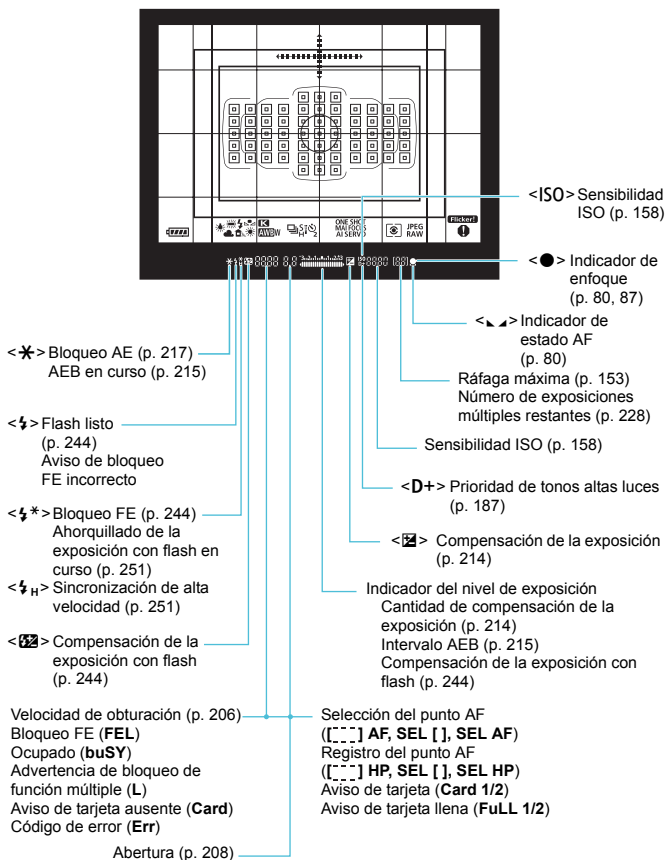

Dial de modo

Puede ajustar el modo de disparo. Gire el dial de modo manteniendo presionado el centro (botón de liberación de bloqueo del dial de modo).

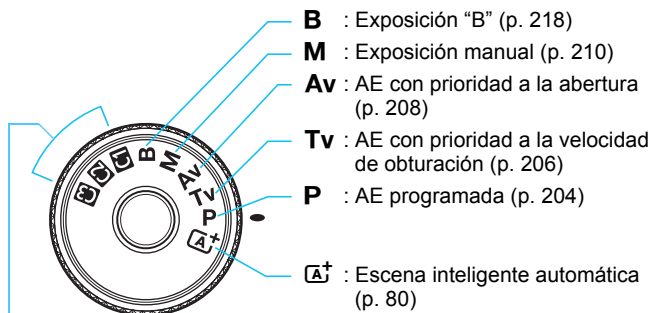

Modo de disparo personalizado

Puede registrar el modo de disparo (**P/Tv/Av/M/B**), la operación AF, los ajustes del menú, etc., en las posiciones del dial de modo **1**, **2**, **3** (p. 437).

Cargador de batería LC-E6

Cargador de batería para batería LP-E6N/LP-E6 (p. 40).

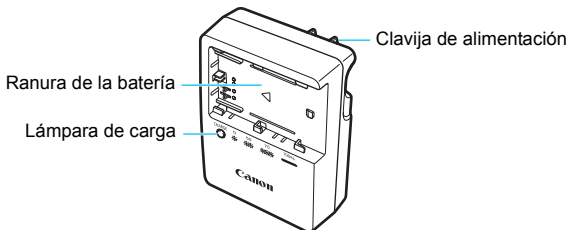

Cargador de batería LC-E6E

Cargador de batería para batería LP-E6N/LP-E6 (p. 40).

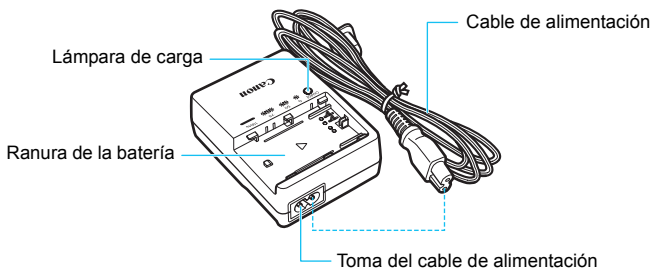

Colocación de la correa

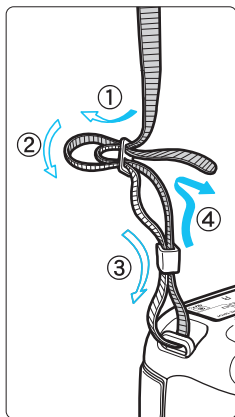

Pase el extremo de la correa a través del ojal de la montura de la cámara, desde abajo. Seguidamente, páselo a través de la hebilla de la correa, como se muestra en la ilustración. Tire de la correa para que quede tensa y asegúrese de que no se afloja en la hebilla.

- La tapa del ocular también está sujeta a la correa (p. 236).

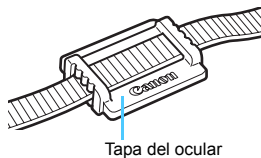

Uso del protector de cable

Cuando conecte la cámara a un ordenador, una impresora, un transmisor inalámbrico de archivos o un receptor GPS, utilice el cable de interfaz que se proporciona o un cable de Canon (se muestra en el mapa del sistema en la página 454).

Cuando conecte el cable de interfaz, utilice también el protector de cable que se proporciona. Al utilizar el protector de cable se evita que el cable se desconecte accidentalmente y que se dañe el terminal.

Uso del cable de interfaz proporcionado y un cable HDMI original (se vende por separado)

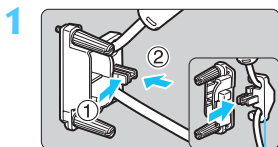

Pinza

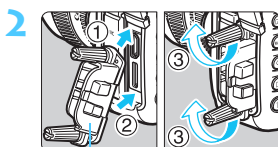

Protector de cable

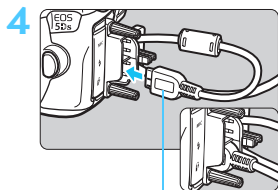
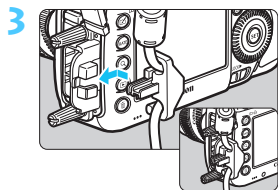

Cable de interfaz que se proporciona

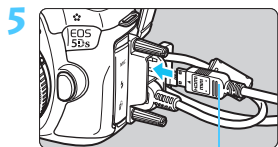

Cable HDMI (se vende por separado)

Uso de un cable de interfaz original (se vende por separado)

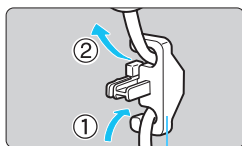

Pinza

Si usa un cable de interfaz original (se vende por separado, p. 454), pase el cable por la pinza antes de montar la pinza en el protector de cable.



- Si se conecta el cable de interfaz sin usar el protector de cable, se puede dañar el terminal digital.
- No use un cable USB 2.0 equipado con clavija Micro-B. Puede dañar el terminal digital de la cámara.
- Como se muestra en la ilustración de abajo a la derecha para el paso 4, compruebe que el cable de interfaz esté firmemente sujeto al terminal digital.



Para conectar la cámara a un televisor, se recomienda usar el cable HDMI HTC-100 (se vende por separado). Es recomendable usar el protector de cable incluso cuando se conecte un cable HDMI.

1

Para empezar

En este capítulo se explican los pasos preparatorios antes de empezar a disparar, así como las operaciones básicas de la cámara.

Carga de la batería

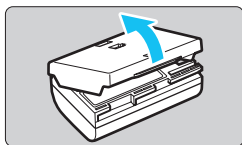

1 Retire la tapa protectora.

- Quite la tapa protectora que se proporciona con la batería.

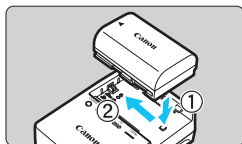

2 Monte la batería.

- Monte la batería firmemente en el cargador de batería, como se muestra en la ilustración.
- Para retirar la batería, siga el procedimiento anterior en orden inverso.

LC-E6

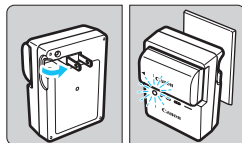

3 Recargue la batería.

Para el LC-E6

- Tal como indica la flecha, saque las patillas del cargador de batería e insértelas en la toma de electricidad.

LC-E6E

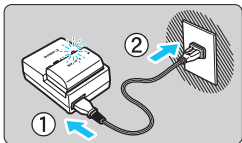

Para el LC-E6E

- Conecte el cable de alimentación al cargador de batería e inserte la clavija en la toma de electricidad.
- ▶ La recarga se inicia automáticamente y la lámpara de carga parpadea en naranja.

Nivel de carga	Lámpara de carga	
	Color	Visualización
0-49%	Naranja	Parpadea una vez por segundo
50-74%		Parpadea dos veces por segundo
75% o más		Parpadea tres veces por segundo
Completamente cargada	Verde	Se ilumina

- **La recarga completa de una batería totalmente agotada a temperatura ambiente (23°C / 73°F) tarda aprox. 2 hr. y 30 min.** El tiempo necesario para recargar la batería varía mucho en función de la temperatura ambiente y de la capacidad restante en la batería.
- Por motivos de seguridad, la recarga a bajas temperaturas (5°C - 10°C / 41°F - 50°F) tardará más tiempo (hasta aprox. 4 hr.).

Sugerencias para usar la batería y el cargador de batería

- **Al comprarla, la batería no está cargada por completo.**
Cargue la batería antes de utilizarla.
 - **Recargue la batería el día antes o el mismo día en el que vaya a utilizarla.**
Incluso mientras estén guardadas, las baterías cargadas se vaciarán gradualmente y perderán su capacidad.
 - **Una vez que se haya recargado la batería, desmóntela y desenchufe el cargador de batería de la toma de electricidad.**
 - **Puede colocar la tapa con una orientación diferente para indicar si la batería se ha recargado o no.**
Si se ha recargado la batería, coloque la tapa de modo que el orificio con forma de batería quede alineado con la pegatina azul de la batería.
Si la batería está agotada, coloque la tapa en la orientación opuesta.
-
- **Cuando no utilice la cámara, retire la batería.**
Si se deja la batería en la cámara durante un período prolongado de tiempo, se libera una pequeña cantidad de corriente que descarga la batería en exceso y acorta su duración. Conserve la batería con la tapa protectora puesta. Almacenar la batería cuando está completamente cargada puede reducir su rendimiento.
 - **El cargador de batería puede utilizarse también en otros países.**
El cargador de batería es compatible con una fuente de alimentación de 100 V CA a 240 V CA 50/60 Hz. Si es necesario, monte un adaptador de clavija comercial para el país o la región correspondiente. No conecte ningún transformador de tensión portátil al cargador de batería. Si lo hace puede dañar el cargador de batería.
 - **Si la batería se agota rápidamente, incluso tras cargarla por completo, ha alcanzado el final de su vida útil.**
Compruebe el rendimiento de recarga de la batería (p. 446) y compre una batería nueva.
-
- Después de desconectar la clavija de alimentación del cargador de batería, no toque el enchufe durante, aproximadamente, 10 seg.
 - Si la capacidad restante de la batería (p. 446) es del 94% o superior, la batería no se recargará.
 - El cargador de batería no cargará ninguna batería diferente de la batería LP-E6N/LP-E6.

Instalación y extracción de la batería

Cargue en la cámara una batería LP-E6N (o LP-E6) completamente cargada. El visor de la cámara se aclarará cuando esté instalada una batería, y se oscurecerá cuando se retire la batería.

Instalación de la batería

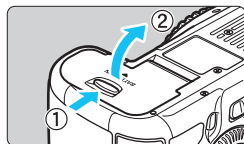

1 Abra la tapa.

- Deslice la palanca como indican las flechas y abra la tapa.

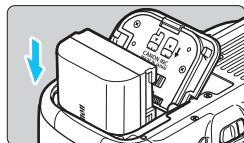

2 Inserte la batería.

- Inserte el extremo con los contactos de la batería.
- Inserte la batería hasta que quede encajada en su sitio.

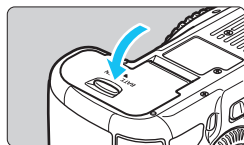

3 Cierre la tapa.

- Presione la tapa para cerrarla hasta que encaje en su lugar.

 Solamente se puede usar la batería LP-E6N/LP-E6.

Extracción de la batería

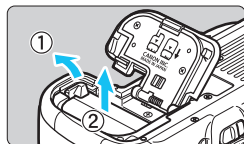

Abrir la tapa y extraiga la batería.

- Presione la palanca de bloqueo de la batería, como indica la flecha, y extraiga la batería.
- Para evitar cortocircuitos de los contactos de la batería, no olvide colocar la tapa protectora suministrada (p. 40) en la batería.

Instalación y extracción de la tarjeta

La cámara puede usar una tarjeta CF y una tarjeta SD. **Es posible grabar imágenes cuando hay al menos una tarjeta de memoria instalada en la cámara.**

Si se insertan tarjetas de ambos tipos, puede seleccionar en qué tarjeta se graban las imágenes o grabar simultáneamente las imágenes en ambas tarjetas (p. 146-148).

⚠ Precauciones para el uso de una tarjeta SD

Si utiliza una tarjeta SD, asegúrese de que el conmutador de protección contra escritura de la tarjeta esté situado en la posición superior para permitir la escritura y el borrado.

Instalación de la tarjeta

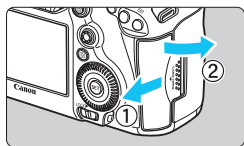

1 Abra la tapa.

- Deslice la tapa como indican las flechas para abrirla.

Tarjeta CF

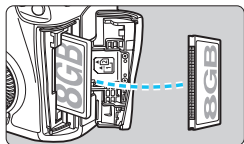

2 Inserte la tarjeta.

- La ranura de la parte frontal de la cámara es para una tarjeta CF, y la ranura de la parte posterior es para una tarjeta SD.
- **Orientado hacia usted la cara de la tarjeta CF que lleva la etiqueta e inserte en la cámara el extremo de la tarjeta que tiene orificios.**
Si inserta la tarjeta al revés, puede dañar la cámara.

Tarjeta SD

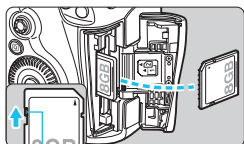

Conmutador de protección
contra escritura

- ▶ El botón de expulsión de la tarjeta CF se proyectará hacia fuera.
- **Con la etiqueta de la tarjeta SD orientada hacia usted, introduzca la tarjeta hasta que encaje en su lugar.**

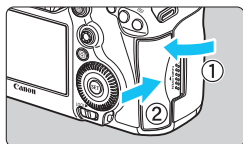

3 Cierre la tapa.

- Cierre la tapa y deslízcala en la dirección que muestran las flechas hasta que encaje en su lugar.
- ▶ Cuando sitúe el interruptor de alimentación en **<ON>** (p. 47), se mostrará en el monitor LCD el número de disparos posibles y las tarjetas cargadas.

Las imágenes se grabarán en la tarjeta indicada mediante el icono de flecha <▶>.

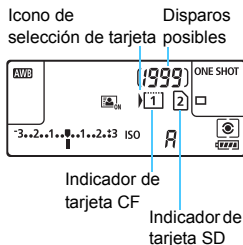

- La cámara no puede utilizar tarjetas CF de tipo II, tarjetas de tipo disco duro ni tarjetas CFast.
- No se pueden utilizar tarjetas multimedia (MMC) (se mostrará un error de tarjeta).

- También se pueden utilizar con la cámara tarjetas CF Ultra DMA (UDMA). Las tarjetas UDMA permiten escribir datos con más velocidad.
- Se admiten tarjetas de memoria SD/SDHC/SDXC. También se pueden utilizar tarjetas de memoria UHS-I SDHC o SDXC.
- El número de disparos posibles depende de la capacidad que le quede a la tarjeta, de la calidad de grabación de imágenes, de la sensibilidad ISO, etc.
- “Disparos posibles” muestra el número de disparos en función del ajuste de [**4: Recorte/formato**] (p. 154).
- Aunque es posible tomar 2.000 fotos o más, el indicador solo mostrará hasta 1999.
- Si ajusta [**1: Disparar sin tarjeta**] en [**Desactivar**] evitará olvidarse de insertar una tarjeta (p. 460).

Extracción de la tarjeta

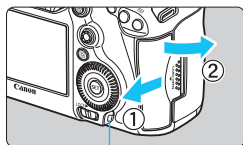

Lámpara de acceso

1 Abra la tapa.

- Sitúe el interruptor de alimentación en <OFF>.
- **Compruebe que la lámpara de acceso está apagada y abra la tapa.**
- Si se muestra [Grabando...] en el monitor LCD, cierre la tapa.

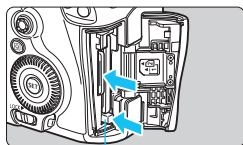

Botón de expulsión de la tarjeta CF

2 Extraiga la tarjeta.

- Para extraer la tarjeta CF, presione el botón de expulsión.
- Para retirar la tarjeta SD, empújela suavemente para liberarla. A continuación, tire de ella.
- Tire de la tarjeta para extraerla y, a continuación, cierre la tapa.

- **Cuando la lámpara de acceso está iluminada o parpadeando, indica que la tarjeta está escribiendo, leyendo o borrando imágenes, o que se están transfiriendo datos. No abra la tapa de la ranura de la tarjeta en este momento. Tampoco debe hacer nunca nada de lo siguiente mientras la lámpara de acceso esté iluminada o parpadeando. De lo contrario, puede dañar los datos de la imagen, la tarjeta o la cámara.**
 - **Extraer la tarjeta.**
 - **Extraer la batería.**
 - **Agitar o golpear la cámara.**
 - **Desconectar y conectar un cable de alimentación** (cuando se usen accesorios de toma eléctrica doméstica (se venden por separado, p. 450)).
- Si la tarjeta ya contiene imágenes grabadas, es posible que el número de imagen no se inicie desde 0001 (p. 199).
- Si se muestra un error relativo a la tarjeta en el monitor LCD, retire e inserte de nuevo la tarjeta. Si el error persiste, utilice una tarjeta diferente.

Si puede transferir todas las imágenes de la tarjeta a un ordenador, transfiera todas las imágenes y, a continuación, formatee la tarjeta con la cámara (p. 67). Después, puede que la tarjeta vuelva a la normalidad.
- No toque los contactos de la tarjeta SD con los dedos ni con objetos metálicos. No esponga los contactos al polvo ni al agua. Si se adhiere suciedad a los contactos, es posible que los contactos fallen.

Encendido de la alimentación

Si enciende el interruptor de alimentación y aparece la pantalla de ajuste de fecha, hora y zona horaria, consulte la página 49 para ajustar la fecha, hora y zona horaria.

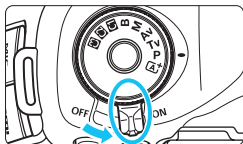

- <ON> : La cámara se enciende.
- <OFF> : La cámara se apaga y no funciona. Ajuste el interruptor en esta posición cuando no utilice la cámara.

Limpieza automática del sensor



- Siempre que sitúe el interruptor de alimentación en <ON> u <OFF>, se ejecutará automáticamente la limpieza del sensor. (Es posible que se oiga un pequeño sonido). Durante la limpieza del sensor, el monitor LCD mostrará <┌□┐>.
- Puede seguir disparando durante la limpieza del sensor; para ello, presione el disparador hasta la mitad (p. 55) para detener la limpieza y tomar una fotografía.
- Si sitúa repetidamente el interruptor de alimentación en <ON>/<OFF> en un corto intervalo de tiempo, es posible que no se muestre el icono <┌□┐>. Esto es normal y no se trata de una avería.

MENU Desconexión automática







- Para ahorrar energía de la batería, la cámara se apaga automáticamente después de 1 minuto de inactividad. Para encender de nuevo la cámara, presione el disparador hasta la mitad.
- Puede cambiar el tiempo de desconexión automática con [F2: Descon. auto] (p. 69).

 Si sitúa el interruptor de alimentación en <OFF> mientras se está grabando una imagen en la tarjeta, se mostrará [Grabando...] y, una vez que finalice la grabación, se apagará la alimentación.

Indicador de nivel de la batería

Cuando el interruptor de alimentación está situado en <ON>, se indica el nivel de la batería en uno de seis niveles. Un icono de batería intermitente < > indica que la batería se agotará pronto.





Visualización						
Nivel (%)	100 - 70	69 - 50	49 - 20	19 - 10	9 - 1	0

Número de disparos posibles (Número aproximado de disparos)

Temperatura	Temperatura ambiente (23°C / 73°F)	Bajas temperaturas (0°C / 32°F)
Disparos posibles	700	660

- Las cifras anteriores son válidas si se utiliza una batería LP-E6N completamente cargada y no se dispara con Visión en Directo, y se basan en los criterios de prueba de la CIPA (Camera & Imaging Products Association).
- Disparos posibles con la empuñadura BG-E11 (se vende por separado)
 - Con LP-E6N x 2: aprox. el doble de disparos que sin la empuñadura.
 - Con pilas alcalinas AA/LR6 a temperatura ambiente (23°C / 73°F): aprox. 140 disparos.



- Si hace algo de lo siguiente, la batería se agotará antes:
 - Presionar el disparador hasta la mitad durante un período prolongado.
 - Activar frecuentemente el AF sin tomar una fotografía.
 - Usar el estabilizador de imagen del objetivo.
 - Usar con frecuencia el monitor LCD.
- Puede que el número de disparos posibles se reduzca en función de las condiciones de disparo reales.
- El objetivo se alimenta de la energía de la batería de la cámara. Es posible que la batería se agote con mayor rapidez en función del objetivo utilizado.
- Para ver el número de disparos posibles cuando se usa el disparo con Visión en Directo, consulte la página 257.
- Consulte [**3: Info. Batería**] para examinar el estado de la batería (p. 446).
- Con la empuñadura BG-E11 (se vende por separado) cargada con pilas AA/R6, se mostrará un indicador de cuatro niveles. ( /  no se mostrará).

MENU Ajuste de la fecha, hora y zona horaria

Cuando encienda la alimentación por primera vez, o si se ha reiniciado la fecha, hora y zona horaria, aparecerá la pantalla de ajuste de fecha/hora/zona. En primer lugar, siga estos pasos para ajustar la zona horaria. Ajuste la cámara en la zona horaria en la que viva actualmente. Así, cuando viaje, podrá cambiar simplemente el ajuste a la zona horaria correspondiente a su destino y la cámara ajustará automáticamente la fecha/hora.

Tenga en cuenta que la fecha y hora que se añadan a las imágenes grabadas se basarán en este ajuste de fecha/hora. Asegúrese de ajustar la fecha y la hora correctas.



1 Muestre la pantalla de menú.

- Presione el botón <MENU> para mostrar la pantalla de menú.

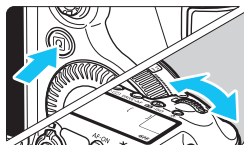

2 Bajo la ficha [F2], seleccione [Fecha/Hora/Zona].

- Presione el botón <Q> y seleccione la ficha [F2].
- Gire el dial <☀> para seleccionar la ficha [F2].
- Gire el dial <☉> para seleccionar [Fecha/Hora/Zona] y, a continuación, presione <SET>.

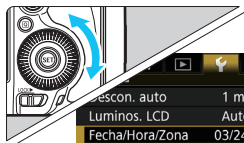

3 Ajuste la zona horaria.

- De forma predeterminada, se ajusta [Londres].
- Gire el dial <☉> para seleccionar [Zona horaria].
- Presione <SET> para mostrar <☰>.
- Gire el dial <☉> para seleccionar la zona horaria y, a continuación, presione <SET>.

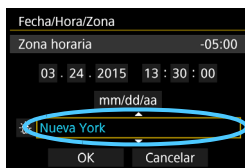

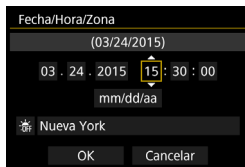

4 Ajuste la fecha y la hora.

- Gire el dial <⊙> para seleccionar el número.
- Presione <SET> para mostrar <⊙>.
- Gire el dial <⊙> para seleccionar el ajuste deseado y, a continuación, presione <SET> (vuelve a <□>).

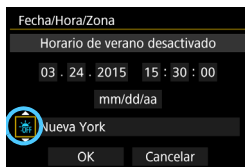

5 Ajuste el horario de verano.

- Ajústelo si es necesario.
- Gire el dial <⊙> para seleccionar [☀].
- Presione <SET> para mostrar <⊙>.
- Gire el dial <⊙> para seleccionar [☀] y, a continuación, presione <SET>.
- Cuando se ajuste el horario de verano en [☀], la hora ajustada en el paso 4 avanzará 1 hr. Si se ajusta [☀], se cancelará el horario de verano y la hora se retrasará en 1 hr.

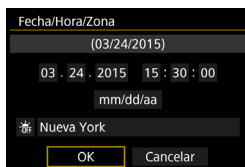

6 Salga del ajuste.

- Gire el dial <⊙> para seleccionar [OK] y, a continuación, presione <SET>.
- ▶ Se ajustará la fecha, la hora, la zona horaria y el horario de verano, y volverá a aparecer el menú.

- Es posible que los ajustes de fecha/hora/zona se reinicien cuando se guarde la cámara sin batería, cuando la batería se agote o cuando se exponga a temperaturas por debajo del punto de congelación durante un período prolongado de tiempo. Si ocurre así, ajuste de nuevo la fecha/hora/zona.
- Después de cambiar la zona horaria, compruebe que se hayan ajustado la fecha y la hora correctas.
- Cuando ejecute [Sincronizar hora entre cámaras] mediante un transmisor inalámbrico de archivos, es recomendable usar otra EOS 5DS/EOS 5DS R. Si ejecuta [Sincronizar hora entre cámaras] usando diferentes modelos, es posible que la zona horaria o la hora no se ajusten correctamente.



- La fecha y hora ajustadas se iniciarán en el momento en que seleccione **[OK]** en el paso 6.
- En el paso 3, la hora que se muestra en la parte superior derecha de la pantalla es la diferencia horaria respecto a la hora universal coordinada (Coordinated Universal Time (UTC)). Si no ve su zona horaria, ajuste la zona horaria consultando la diferencia respecto a la UTC.

MENU Selección del idioma de la interfaz



1 Muestre la pantalla de menú.

- Presione el botón **<MENU>** para mostrar la pantalla de menú.

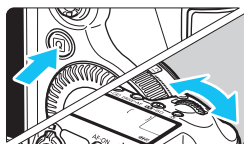

2 Bajo la ficha [**2**], seleccione [**Idioma**].

- Presione el botón **<Q>** y seleccione la ficha [**2**].
- Gire el dial **<Q>** para seleccionar la ficha [**2**].
- Gire el dial **<Q>** para seleccionar [**Idioma**] y, a continuación, presione **<SET>**.



3 Ajuste el idioma deseado.

- Gire el dial **<Q>** para seleccionar el idioma y, a continuación, presione **<SET>**.
- ▶ El idioma de la interfaz cambiará.

English	Norsk	Română
Deutsch	Svenska	Türkçe
Français	Español	العربية
Nederlands	Ελληνικά	עברית
Dansk	Русский	繁體中文
Português	Polski	繁體中文
Suomi	Ceština	한국어
Italiano	Magyar	日本語
Українська		

Montaje y desmontaje de un objetivo

La cámara es compatible con todos los objetivos Canon EF. La cámara no se puede utilizar con objetivos EF-S ni EF-M.

Montaje de un objetivo

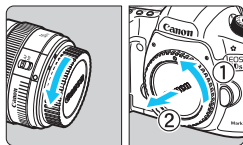

1 Quite las tapas.

- Quite la tapa posterior del objetivo y la tapa del cuerpo girándolas de la forma que indican las flechas.

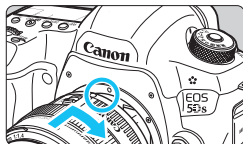

2 Monte el objetivo.

- Alinee los puntos rojos del objetivo y de la cámara, y gire el objetivo como indica la flecha hasta que encaje en su lugar.

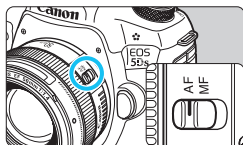

3 Sitúe el conmutador de modos de enfoque del objetivo en <AF>.

- <AF> significa “autofocus” (enfoco automático).
- <MF> significa “manual focus” (enfoco manual). El enfoque automático no funcionará.

4 Quite la tapa de la parte frontal del objetivo.

Desmontaje del objetivo

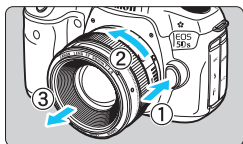

Mantenga presionado el botón de desbloqueo del objetivo y gire el objetivo como indica la flecha.

- Gire el objetivo hasta que se detenga y desmóntelo.
- Coloque la tapa posterior del objetivo en el objetivo desmontado.



- No mire al sol directamente a través de ningún objetivo. Si lo hace, puede sufrir pérdida de visión.
- Al montar o desmontar un objetivo, sitúe el interruptor de alimentación de la cámara en <OFF>.
- Si la parte delantera (el anillo de enfoque) del objetivo gira durante el enfoque automático, no toque la parte que gira.

Minimizar el polvo

- Cuando cambie de objetivo, hágalo rápidamente en un lugar con el mínimo polvo posible.
- Cuando guarde la cámara sin un objetivo montado, no olvide colocar la tapa del cuerpo en la cámara.
- Quite el polvo de la tapa del cuerpo antes de colocarla.

Manejo básico

Ajuste de la claridad del visor

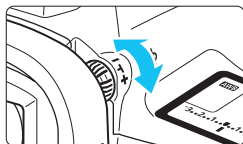

Gire la rueda de ajuste dióptrico.

- Gire la rueda a la derecha o la izquierda de manera que los puntos AF del visor aparezcan nítidamente.
- Si resulta difícil girar la rueda, retire el marco del ocular (p. 236).

 Si tras el ajuste dióptrico de la cámara aún no consigue ver nítidamente a través del visor, es recomendable que utilice objetivos de ajuste dióptrico de la serie Eg (se venden por separado).

Sujeción de la cámara

Para obtener imágenes nítidas, sujete firmemente la cámara para minimizar las trepidaciones.

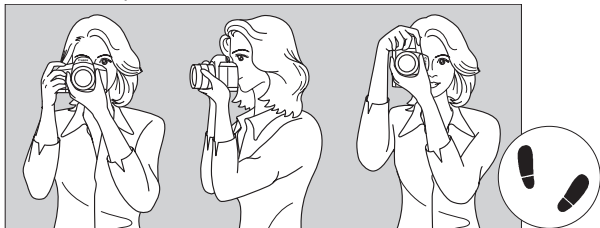

Con la cámara en horizontal

Con la cámara en vertical

1. Sujete firmemente con la mano derecha la empuñadura de la cámara.
2. Sujete el objetivo desde abajo con la mano izquierda.
3. Apoye ligeramente sobre el disparador el dedo índice de la mano derecha.
4. Apriete los brazos y los codos ligeramente contra la parte delantera del cuerpo.
5. Para mantener una postura estable, coloque un pie ligeramente por delante del otro.
6. Acérquese la cámara a la cara y mire a través del visor.

 Para disparar mientras observa el monitor LCD, consulte la página 255.

Disparador

El disparador tiene dos posiciones. Puede presionar el disparador hasta la mitad. A continuación, puede presionar el disparador hasta el fondo.



Presionar el disparador hasta la mitad

De este modo se activa el enfoque automático y el sistema automático de exposición, que ajusta la velocidad de obturación y la abertura.

En el visor y en el panel LCD durante 4 seg. aparece el ajuste de la exposición (velocidad de obturación y abertura) (temporizador de medición/ $\frac{1}{4}$).

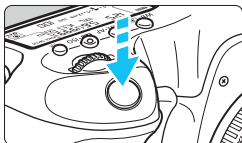

Presionar el disparador hasta el fondo

Esta acción dispara el obturador y toma la fotografía.

Prevención de trepidaciones

El movimiento de la cámara cuando se sostiene a mano durante el momento de la exposición se denomina trepidación. Puede causar imágenes borrosas. Para evitar trepidaciones, tenga en cuenta lo siguiente:

- Sujete y estabilice la cámara como se muestra en la página anterior.
- Presione el disparador hasta la mitad para enfocar automáticamente y, a continuación, presione lentamente el disparador hasta el fondo.



- En los modos de disparo <P> <Tv> <Av> <M> , presionar el botón <AF-ON> ejecutará la misma operación que presionar el disparador hasta la mitad.
- Si presiona el disparador hasta el fondo sin antes presionarlo hasta la mitad, o si lo presiona hasta la mitad e inmediatamente después lo presiona hasta el fondo, pasará un momento antes de que la cámara tome la fotografía.
- Puede volver al modo listo para disparo presionando el disparador hasta la mitad, incluso mientras se muestra el menú o se reproducen imágenes.

Dial de modo

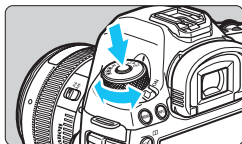

Gire el dial mientras mantiene presionado el botón de liberación de bloqueo situado en el centro del dial.



Úselo para ajustar el modo de disparo.

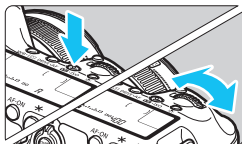

Dial principal



(1) Tras presionar un botón, gire el dial <  >.

Cuando se presiona un botón como <WB•> <DRIVE•AF> <•ISO>, la función correspondiente permanece seleccionada durante 6 seg. ().

Durante este tiempo puede girar el dial <  > para cambiar el ajuste.

Cuando termine de seleccionar la función o presione el disparador hasta la mitad, la cámara estará lista para disparar.

- Utilice este dial para seleccionar el modo de medición, la operación AF, la sensibilidad ISO, el punto AF, etc.

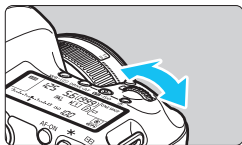

(2) Gire únicamente el dial <  >.

Mientras observa el visor o el panel LCD, gire el dial <  > para cambiar el ajuste.

- Utilice este dial para ajustar la velocidad de obturación, la abertura, etc.

 Las operaciones de (1) son posibles incluso cuando el conmutador <LOCK▶> está situado a la derecha (Bloqueo de función múltiple, p. 59).

Dial de control rápido

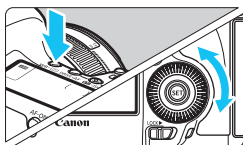

(1) Tras presionar un botón, gire el dial .

Cuando se presiona un botón como <WB> <DRIVE> <ISO>, la función correspondiente permanece seleccionada durante 6 seg. (6).

Durante este tiempo puede girar el dial para cambiar el ajuste.

Cuando termine de seleccionar la función o presione el disparador hasta la mitad, la cámara estará lista para disparar.

- Use este dial para seleccionar el balance de blancos, el modo de avance, la compensación de la exposición con flash, el punto AF, etc.

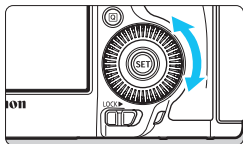

(2) Gire únicamente el dial .



Mientras observa el visor o el panel LCD, gire el dial para cambiar el ajuste.

- Utilice este dial para establecer la cantidad de compensación de la exposición, el ajuste de apertura para las exposiciones manuales, etc.



Las operaciones de (1) son posibles incluso cuando el conmutador <LOCK> está situado a la derecha (Bloqueo de función múltiple, p. 59).

Multicontrolador

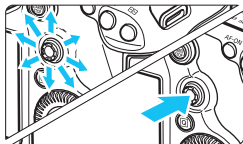

El multicontrolador < > consta de una tecla con ocho direcciones y un botón en el centro. Utilice el pulgar para inclinar < > en la dirección que desee.





- Utilícelo para seleccionar el punto AF, corregir el balance de blancos, mover el punto AF o el marco de ampliación mientras se dispara con Visión en Directo, desplazar imágenes ampliadas durante la reproducción, utilizar la pantalla de control rápido, etc.
- También puede usarlo para seleccionar y ajustar elementos de menú.
- Para los menús y el control rápido, el multicontrolador solo funciona en las direcciones vertical y horizontal. No funciona en direcciones diagonales.

Panel táctil

Durante la grabación de vídeo, el panel táctil proporciona una manera silenciosa de ajustar la velocidad de obturación, la apertura, la compensación de la exposición, la sensibilidad ISO, y el nivel de grabación del sonido (p. 302).

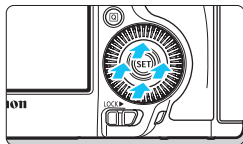
Esta función se activa cuando se ajusta [ 5: Control silenc.] en [Activar ].



Después de presionar el botón < >, golpee suavemente el anillo interior del dial < > en la parte superior, inferior, izquierda o derecha.

LOCK ► Bloqueo de función múltiple

Ajustando [**3: Bloqueo función múltiple**] (p. 410) y moviendo el conmutador <LOCK►> a la derecha, puede impedir que el dial principal, el dial de control rápido y el multicontrolador se muevan y cambien ajustes accidentalmente.

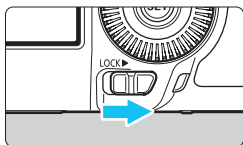

Conmutador <LOCK►> situado a la izquierda: bloqueo desactivado
Conmutador <LOCK►> situado a la derecha: bloqueo activado

Si se ajusta el conmutador <LOCK►> a la derecha y se intenta utilizar uno de los controles de la cámara bloqueados, aparecerá <L> en el visor y en el panel LCD. Además, aparecerá [LOCK] en la pantalla de control rápido (p. 60).

Iluminación del panel LCD



Puede iluminar el panel LCD presionando el botón <☀>. Encienda (☀6) o apaga la iluminación del panel LCD presionando el botón <☀>.

Durante una exposición "B", al presionar el disparador hasta el fondo se apaga la iluminación del panel LCD.

Mostrar la pantalla de control rápido

Después de presionar el botón <INFO.> varias veces (p. 442), aparecerá la pantalla de control rápido (p. 62) o la pantalla de control rápido personalizado (p. 427). Entonces podrá consultar los ajustes actuales de funciones de disparo.

Al presionar el botón <Q> se activa el control rápido de los ajustes de funciones de disparo (p. 61).

A continuación, puede presionar el botón <INFO.> para apagar la pantalla.

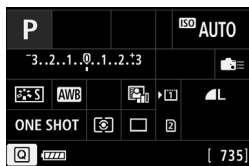

Q Control rápido para funciones de disparo

Puede seleccionar y establecer directamente las funciones de disparo que se muestran en el monitor LCD. Esto se denomina control rápido. Los procedimientos de funcionamiento básicos son los mismos para la pantalla de control rápido (p. 60) y la pantalla de control rápido personalizado (p. 427).

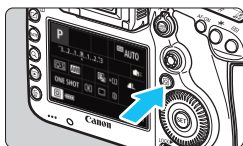

1 Presione el botón <Q> (☉10).

- ▶ Aparecerá la pantalla de control rápido.

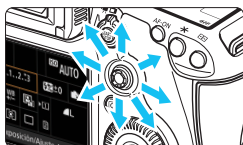

2 Ajuste las funciones que desee.

- Utilice <☉> para seleccionar una función.
- ▶ El ajuste de la función seleccionada se muestra.
- Gire el dial <☉> o <☼> para cambiar el ajuste.

● Modo <A+>



● Modos <P/Tv/Av/M/B>

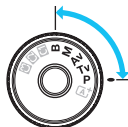

3 Tome la fotografía.

- Presione el disparador hasta el fondo para tomar la fotografía.
- ▶ Se mostrará la imagen captada.



En el modo <A+>, mientras se muestra la pantalla de control rápido, solo se puede ajustar la función de grabación, la selección de tarjeta, la calidad de grabación de imágenes y el modo de avance.

Funciones ajustables en la pantalla de control rápido

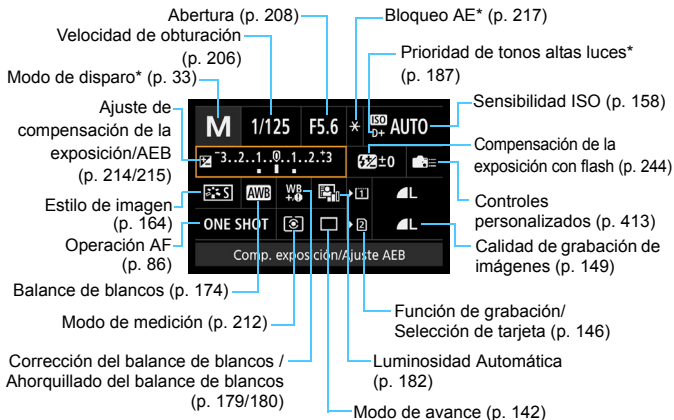

☐ * Las funciones marcadas con un asterisco no se pueden ajustar con la pantalla de control rápido.

Pantalla de control rápido personalizado

Puede personalizar el diseño de la pantalla de control rápido personalizado. Esta función permite mostrar y colocar las funciones de disparo de la pantalla de control rápido personalizado como se desee. Para obtener información detallada, consulte la página 427.

☐ En la pantalla de control rápido personalizado, si presiona el botón <☐> y no hay ninguna función que pueda ajustarse con control rápido, el icono de control rápido de la parte inferior izquierda de la pantalla se mostrará en naranja.

Pantalla de control rápido



- Seleccione una función y presione **<SET>**. Aparece la pantalla de ajuste de funciones.
- Gire el dial **<SUN/☀>** o **<DISK/🌀>** para cambiar algunos de los ajustes. También hay funciones que se ajustan presionando el botón.
- Presione **<SET>** para finalizar el ajuste y volver a la pantalla anterior.
- Cuando seleccione **<MENU>** (p. 413) y presione el botón **<MENU>**, volverá a aparecer la pantalla anterior.

MENU Operaciones de menú

Puede establecer diversos ajustes con los menús, como la calidad de grabación de imágenes, la fecha y hora, etc.

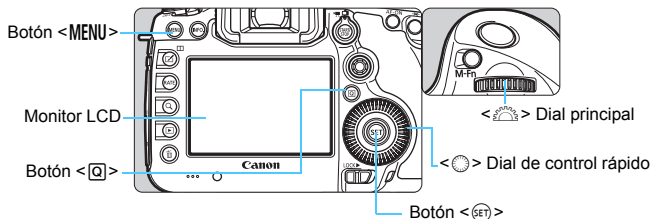

[A+] Pantalla de menú del modo

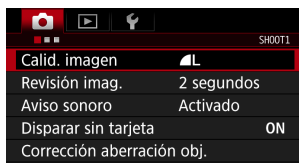

* Determinadas fichas y elementos de menú no se muestran en el modo <A+>.

Pantalla de menú del modo P/Tv/Av/M/B



Procedimiento de ajuste de los menús

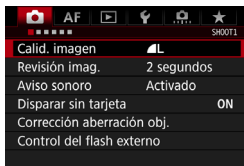

1 Muestre la pantalla de menú.

- Presione el botón <MENU> para mostrar la pantalla de menú.

2 Seleccione una ficha.

- Cada vez que presione el botón <Q>, cambiará la ficha principal.
- Gire el dial <☀> para seleccionar una ficha secundaria.
- Por ejemplo, la ficha [CAMERA 5] se refiere a la pantalla que se muestra cuando se selecciona el quinto punto “■” desde la izquierda de la ficha [CAMERA] (Disparo).

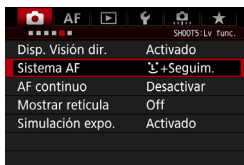

3 Seleccione el elemento que desee.

- Gire el dial <☀> para seleccionar el elemento y, a continuación, presione <SET>.

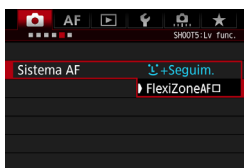

4 Seleccione el ajuste.

- Gire el dial <☀> para seleccionar el ajuste deseado.
- El ajuste actual se indica en azul.

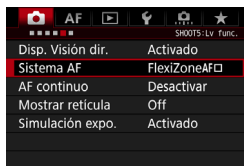

5 Establezca el ajuste.

- Presione <SET> para establecerlo.

6 Salga del ajuste.

- Presione el botón <MENU> para salir del menú y volver al estado de cámara lista para disparar.

- Las explicaciones de las funciones de menú de aquí en adelante asumen que ha presionado el botón <MENU> para visualizar la pantalla de menú.
- También puede usar <⊗> para manejar y ajustar funciones del menú. (Excepto para [▶1: **Borrar imág.**] y [⚡1: **Formatear tarjeta**]).
- Para cancelar la operación, presione el botón <MENU>.
- Para ver información detallada acerca de cada elemento de menú, consulte la página 460.

Elementos de menú atenuados

Por ejemplo: cuando se ha ajustado la reducción de ruido multidisparo



Los elementos de menú atenuados no se pueden ajustar. El elemento de menú aparece atenuado si hay otro ajuste de función que prevalezca sobre él.



Puede ver la función que prevalece seleccionando el elemento de menú atenuado y presionando <⊗>. Si cancela el ajuste de la función que prevalece, el elemento de menú atenuado pasará a ser ajustable.

Algunos elementos de menú atenuados no muestran la función que prevalece.

Con [⚡4: **Borrar los ajustes de cámara**], puede restablecer las funciones del menú a sus ajustes predeterminados (p. 70).

Antes de empezar

MENU Formateo de la tarjeta

Si la tarjeta es nueva o fue formateada previamente por otra cámara u ordenador, formatee la tarjeta con esta cámara.

Precauciones para formatear la tarjeta

Cuando se formatea la tarjeta, todas las imágenes y los datos de la tarjeta se borran. Se borrarán incluso las imágenes protegidas, así que debe asegurarse de que no haya nada que desee conservar. Si es necesario, transfiera las imágenes y los datos a un ordenador, etc., antes de formatear la tarjeta.

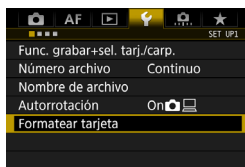

1 Seleccione [Formatear tarjeta].

- Bajo la ficha [1], seleccione [Formatear tarjeta] y, a continuación, presione <SET>.



2 Seleccione la tarjeta.

- [1] es la tarjeta CF; [2] es la tarjeta SD.
- Seleccione la tarjeta y, a continuación, presione <SET>.

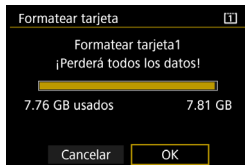

3 Seleccione [OK].

- ▶ Se formateará la tarjeta.

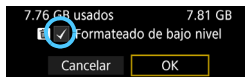

- Cuando se selecciona [2], es posible realizar el formateo de bajo nivel (p. 68). Para el formateo de bajo nivel, presione el botón <[ícono de verificación]> para agregar a [Formateo de bajo nivel] una marca de verificación <[ícono de verificación]> y, a continuación, seleccione [OK].



Formatee la tarjeta en los casos siguientes:

- La tarjeta es nueva.
- La tarjeta fue formateada por una cámara diferente o un ordenador.
- La tarjeta está llena de imágenes o datos.
- Se muestra un error relacionado con la tarjeta (p. 487).

Formateado de bajo nivel

- Haga un formateado de bajo nivel si la velocidad de lectura o escritura de la tarjeta SD parece lenta o si desea borrar completamente todos los datos de la tarjeta.
- Dado que el formateado de bajo nivel borrará todos los sectores grabables de la tarjeta SD, el formateado tardará más que el formateado normal.
- Puede detener el formateado de bajo nivel seleccionando [**Cancelar**]. Incluso en este caso, el formateado normal se completará y podrá utilizar normalmente la tarjeta SD.



- Cuando se formatea la tarjeta o se borran los datos, solamente se cambia la información de administración de los archivos. Los datos reales no se borran por completo. Tenga esto en cuenta cuando venda o deseche la tarjeta. Cuando deseche la tarjeta, ejecute un formateado de bajo nivel o destruya la tarjeta físicamente para evitar la filtración de los datos personales.
- Antes de utilizar una tarjeta Eye-Fi nueva (p. 451), debe instalar en el ordenador el software de la tarjeta. A continuación, formatee la tarjeta con la cámara.



- La capacidad de la tarjeta que se muestra en la pantalla de formateado de la tarjeta puede ser inferior a la capacidad indicada en la tarjeta.
- Este dispositivo incorpora tecnología exFAT con licencia de Microsoft.

MENU Desactivación del aviso sonoro

Puede evitar que suene el aviso sonoro cuando se consiga el enfoque o durante el funcionamiento del autodesparador.

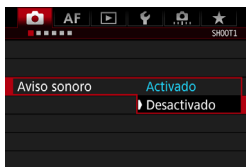

1 Seleccione [Aviso sonoro].

- Bajo la ficha [1], seleccione [Aviso sonoro] y, a continuación, presione <SET>.

2 Seleccione [Desactivado].

- Seleccione [Desactivado] y, a continuación, presione <SET>.
- ▶ El aviso sonoro no sonará.

MENU Ajuste del tiempo de desconexión/Desconexión automática

Para ahorrar energía de la batería, la cámara se apaga automáticamente después del tiempo de inactividad ajustado. El ajuste predeterminado es 1 min., pero este ajuste se puede cambiar. Si no desea que la cámara se apague automáticamente, ajuste este parámetro en [Desactivada]. Una vez apagada la alimentación, puede encender otra vez la cámara presionando el disparador u otros botones.



1 Seleccione [Descon. auto].

- Bajo la ficha [2], seleccione [Descon. auto] y, a continuación, presione <SET>.

2 Ajuste el tiempo que desee.

- Seleccione el ajuste que desee y, a continuación, presione <SET>.



Aunque se haya ajustado en [Desactivada], el monitor LCD se apagará automáticamente después de 30 min. para ahorrar energía. (La alimentación de la cámara no se apaga).

MENU Ajuste del tiempo de revisión de imagen

Puede ajustar cuánto tiempo se mostrará la imagen en el monitor LCD inmediatamente después del disparo. Para conservar la imagen en el monitor, ajuste **[Retención]**. Para que no se muestre la imagen, seleccione el ajuste **[Off]**.

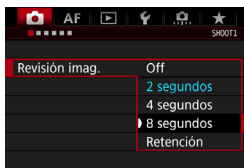

1 Seleccione **[Revisión imag.]**.

- Bajo la ficha **[1]**, seleccione **[Revisión imag.]** y, a continuación, presione **<SET>**.

2 Ajuste el tiempo que desee.

- Seleccione el ajuste que desee y, a continuación, presione **<SET>**.

Si se ajusta **[Retención]**, la imagen se muestra hasta que transcurre el tiempo de desconexión automática.

MENU Reversión de la cámara a los ajustes predeterminados ☆

Es posible revertir los ajustes de funciones de disparo y de menú de la cámara a sus valores predeterminados.

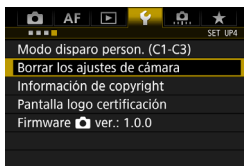

1 Seleccione **[Borrar los ajustes de cámara]**.



- Bajo la ficha **[4]**, seleccione **[Borrar los ajustes de cámara]** y, a continuación, presione **<SET>**.

2 Seleccione **[OK]**.

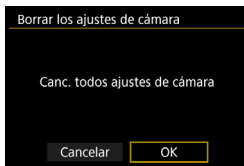
- ▶ Al borrar todos los ajustes de la cámara, estos se restablecerán a los valores predeterminados que se muestran en las páginas 71-73.



Ajustes de funciones de disparo

Operación AF	AF foto a foto
Modo de selección de área AF	AF de punto único (selección manual)
Selección del punto AF	Centro
Punto AF registrado	Cancelado
Modo de medición	 (Medición evaluativa)
Sensibilidad ISO	Auto
Gama de sensibilidad ISO	Límite mínimo: 100 Límite máximo: 6400
Gama ISO auto	Límite mínimo: 100 Límite máximo: 3200
Velocidad de obturación mínima	Auto
Modo de avance	 (Disparo único)
Compensación de la exposición/AEB	Cancelado
Compensación de la exposición con flash	Cancelado
Exposición múltiple	Desactivada
Modo HDR	Desact. HDR
Intervalómetro	Desactivar
Temporizador "B"	Desactivar
Disparo antiparpadeo	Desactivar
Bloqueo del espejo	Desactivado
Visualización del visor	
Nivel electrónico	Ocultar
Mostrar retícula	Ocultar
Mostrar/ocultar en visor	Solo parpadeo seleccionado
Funciones personalizadas	Sin cambios
Control del flash Speedlite externo	
Destello flash	Activar
Medición de flash E-TTL II	Medición flash evaluativa
Sincronización de flash en modo Av	Auto





Ajustes AF

Case 1 - 6	Caso1/Borrado de los ajustes de los parámetros de todos los casos
Prioridad a la primera imagen AI Servo	Igual prioridad
Prioridad a la segunda imagen AI Servo	Igual prioridad
MF con objetivo electrónico	Activado tras AF One-Shot
Destello luz de ayuda al AF	Activado
Prioridad al disparo AF One-Shot	Prioridad al enfoque
Accionamiento del objetivo cuando el AF es imposible	Búsqueda continua enfoque
Punto AF seleccionable	61 puntos
Seleccionar modo de selección de área AF	Todos los elementos seleccionados
Método selección área AF	Botón M-Fn
Punto AF vinculado a orientación	Igual para ambos vertical/horizontal
Punto AF inicial, AF AI Servo 	Auto
Selección de punto AF automática: AF iTR EOS	Activada
Patrón de selección manual del punto AF	Parar en bordes de área AF
Mostrar punto AF en enfoque	Seleccionado (constante)
Iluminación display visor	Auto
Punto AF en AF AI Servo	No iluminado
Micro ajuste AF	Desactivado/ Cantidad de ajuste retenido

Ajustes de grabación de imágenes

Calidad de imagen	
Recorte/formato	Full-frame
Estilo de imagen	Estándar
Luminosidad Automática	Estándar
Corrección de las aberraciones del objetivo	
Corrección de la iluminación periférica	Activada/Se conservan los datos de corrección
Corrección de la aberración cromática	Activada/Se conservan los datos de corrección
Balance de blancos	 (Prioridad al ambiente)
Balance de blancos personalizado	Cancelado
Desplazamiento del balance de blancos	Cancelado
Ahorquillado del balance de blancos	Cancelado
Espacio de color	sRGB
Reducción de ruido en largas exposiciones	Desactivar
Reducción de ruido de alta sensibilidad ISO	Estándar
Prioridad de tonos altas luces	Desactivada
Función de grabación	Normal
Número archivo	Continuo
Nombre de archivo	Código preajuste
Autolimpieza	Activada
Datos de eliminación del polvo	Borrados

Ajustes de la cámara

Desconexión automática	1 minuto
Aviso sonoro	Activado
Disparar sin tarjeta	Activar
Tiempo de revisión de imagen	2 segundos
Aviso de altas luces	Desactivado
Representación del punto AF	Desactivada
Retrícula reproducción	Off
Visualización de histograma	Luminosidad
Contador de reproducción de vídeo	Sin cambios
Ampliación (aprox.)	2x (ampliar desde el centro)
Control HDMI	Desactivado
Salto imágenes con 	 (10 imágenes)
Autorrotación	On  
Luminosidad LCD	Auto
Fecha/Hora/Zona	Sin cambios
Configuración Eye-Fi	Desactivar
Idioma	Sin cambios
Sistema vídeo	Sin cambios
Opciones de presentación del botón INFO	Todos los elementos seleccionados
Control rápido personalizado	Sin cambios
Función del botón RATE	Clasificación
Modo de disparo personalizado	Sin cambios
Información de copyright	Sin cambios
Configurar: MY MENU	Sin cambios
Mostrar menú	Visualización normal

Configuración del disparo con Visión en Directo

Disparo con Visión en Directo	Activado
Sistema AF	☺+Seguimiento
AF continuo	Desactivar
Mostrar retícula	Off
Simulación de exposición	Activado
Disparo VD silencioso	Modo 1
Temporizador de medición	8 segundos

Ajustes de grabación de vídeo

AF servo vídeo	Desactivar
Sistema AF	☺+Seguimiento
Mostrar retícula	Off
Tamaño de grabación de vídeo	NTSC: PAL:
Grabación de sonido	Auto
Filtro de viento	Desactivar
Atenuador	Desactivar
Disparo VD silencioso	Modo 1
Temporizador de medición	8 segundos
Código de tiempo	
Cuenta ascendente	Sin cambios
Ajuste de tiempo inicial	Sin cambios
Contador de grabación de vídeo	Sin cambios
Contador de reproducción de vídeo	Sin cambios
Suprimir fotograma	Sin cambios
Control silencioso	Desactivar
Función del botón	AF /
Vídeo time-lapse	Desactivar

Mostrar la retícula

Puede mostrar en el visor una retícula que le ayude a comprobar la inclinación de la cámara o componer la toma.



1 Seleccione [Visualización del visor].

- Bajo la ficha [2], seleccione [Visualización del visor] y, a continuación, presione <SET>.

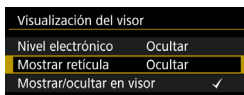

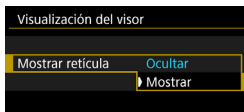

2 Seleccione [Mostrar retícula].

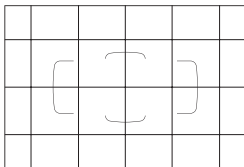

3 Seleccione [Mostrar].

- ▶ Cuando salga del menú, aparecerá la retícula en el visor.



 Puede mostrar una retícula en el monitor LCD durante el disparo con Visión en Directo y antes de grabar un vídeo (p. 265, 315).

Mostrar el nivel electrónico

Puede mostrar el nivel electrónico en el monitor LCD y en el visor como ayuda para corregir la inclinación de la cámara.

Mostrar el nivel electrónico en el monitor LCD

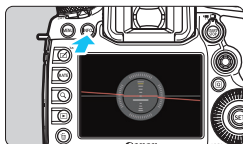

1 Presione el botón <INFO.>

- Cada vez que presione el botón <INFO.>, la presentación de la pantalla cambiará.
- Muestre el nivel electrónico.
- Si no aparece el nivel electrónico, ajuste [**3**: **Opciones pres. botón [INFO]**] para que pueda mostrarse el nivel electrónico (p. 442).

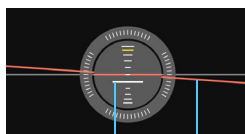
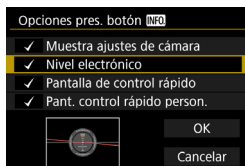

Nivel vertical Nivel horizontal

2 Compruebe la inclinación de la cámara.

- La inclinación horizontal y vertical se muestra en incrementos de 1° .
- Cuando la línea roja se vuelve verde, indica que casi se ha corregido la inclinación.

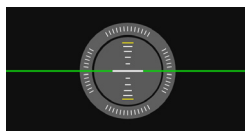

- Aunque se corrija la inclinación, hay un margen de error de aproximadamente $\pm 1^\circ$.
- Si la cámara está muy inclinada, el margen de error del nivel electrónico será mayor.



Durante el disparo con Visión en Directo y antes de la grabación de vídeo, también puede mostrar el nivel electrónico como se describió anteriormente (excepto con **U**+ Seguir.).

MENU Mostrar el nivel electrónico en el visor

Se puede mostrar un nivel electrónico en la parte superior del visor. Como se muestra durante el disparo, permite corregir la inclinación de la cámara mientras se dispara.

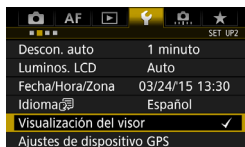

1 Seleccione [Visualización del visor].

- Bajo la ficha [2], seleccione [Visualización del visor] y, a continuación, presione <SET>.

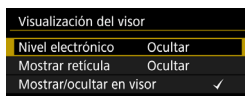

2 Seleccione [Nivel electrónico].

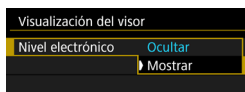

3 Seleccione [Mostrar].

4 Presione el disparador hasta la mitad.

- El nivel electrónico se mostrará en el visor.
- Esto funciona también con el disparo vertical.

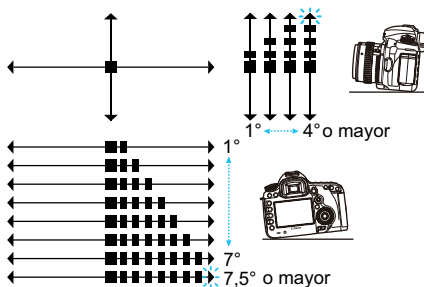

Aunque se corrija la inclinación, hay un margen de error de aproximadamente $\pm 1^\circ$.

MENU Ajuste de la visualización de información del visor ☆

Los ajustes de funciones de disparo (batería, balance de blancos, modo de avance, operación AF, modo de medición, calidad de imagen: JPEG/RAW, detección de parpadeo) se pueden mostrar en el visor. De manera predeterminada, solo está marcada la detección de parpadeo [✓].

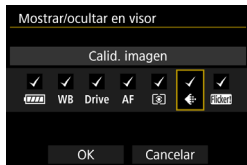
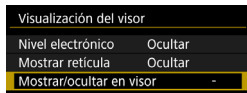
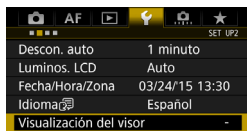

1 Seleccione [Visualización del visor].

- Bajo la ficha [F2], seleccione [Visualización del visor] y, a continuación, presione <SET>.

2 Seleccione [Mostrar/ocultar en visor].

3 Marque [✓] la información que se vaya a visualizar.

- Seleccione la información que se vaya a visualizar y presione <SET> para agregar una marca de verificación <✓>.
- Repita este procedimiento para anexar una marca de verificación [✓] a toda la información que se vaya a visualizar. A continuación, seleccione [OK].
- ▶ Cuando salga del menú, la información marcada aparecerá en el visor (p. 31).

⚠ Si no hay ninguna tarjeta insertada en la cámara, la calidad de grabación de imágenes no se mostrará.



- Cuando presione los botones <WB•[WB]> o <DRIVE•AF>, accione el conmutador de modos de enfoque del objetivo o utilice un objetivo equipado con la función de enfoque manual electrónico y cambie el AF/MF al girar el anillo de enfoque del objetivo (p. 120), aparecerá en el visor la información correspondiente, tanto si está marcada como si no.
- Si [Batería] no está marcada, cuando el nivel de la batería sea bajo, se mostrará en el visor el icono de comprobación de la batería ([Batería] / [Batería]).

? Ayuda

Cuando se muestra [INFO Ayuda] en la parte inferior de la pantalla de menús, se puede mostrar la descripción de la función (Ayuda). La pantalla Ayuda solo se muestra mientras se mantiene presionado el botón <INFO.>. Si la Ayuda ocupa más de una pantalla, aparecerá una barra de desplazamiento en el borde derecho. Para desplazarla, mantenga presionado el botón <INFO.> y gire el dial <◉>.

● Ejemplo: [AF1: Case2]

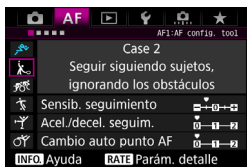

INFO.

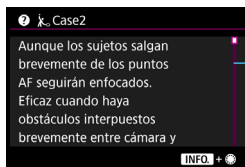

Barra de desplazamiento

● Ejemplo: [AF4: Punto AF vinculado a orient.]

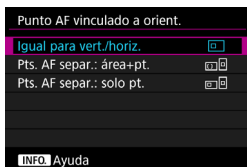

INFO.

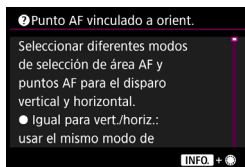

● Ejemplo: [◉.3: Bloqueo función múltiple]

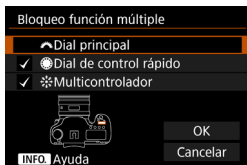

INFO.

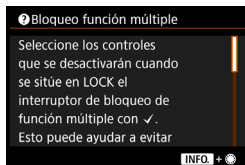

2

Fotografía básica

En este capítulo se explica cómo utilizar el modo $\langle \text{A}^+ \rangle$ (Escena inteligente automática) del dial de modo para tomar fotografías fácilmente.

En el modo $\langle \text{A}^+ \rangle$, todo lo que tiene que hacer es apuntar, disparar y la cámara realizará automáticamente todos los ajustes (p. 456). Además, para evitar fotografías mediocres debido a operaciones equivocadas, no es posible cambiar los ajustes de funciones de disparo avanzadas.

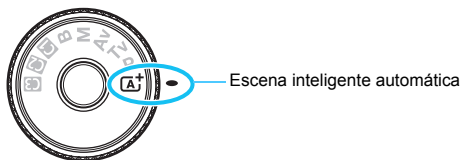

Luminosidad Automática

En el modo $\langle \text{A}^+ \rangle$, la función de Luminosidad Automática (p. 182) ajustará automáticamente la imagen para obtener el brillo y el contraste óptimos. También está habilitada de manera predeterminada en los modos $\langle \text{P} \rangle$, $\langle \text{Tv} \rangle$ o $\langle \text{Av} \rangle$.

[A⁺] Toma de fotografías totalmente automática (Escena inteligente automática)

<[A⁺> es un modo totalmente automático. La cámara analiza la escena y establece automáticamente los ajustes óptimos. También detecta si el motivo está estático o en movimiento, y ajusta automáticamente el enfoque (p. 83).



Marco del área AF

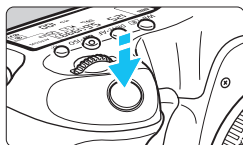
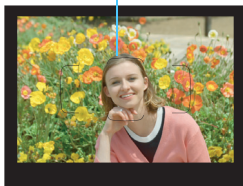

Indicador de enfoque

1 Ajuste el dial de modo en <[A⁺>.

- Gire el dial de modo mientras mantiene presionado el botón de liberación de bloqueo del centro.

2 Sitúe el marco del área AF sobre el motivo.

- Para enfocar se utilizarán todos los puntos AF y la cámara enfocará el objeto más cercano.
- Apuntar el centro del marco del área AF sobre el motivo facilita el enfoque.

3 Enfoque el motivo.

- Presione el disparador hasta la mitad. Los elementos del objetivo se desplazarán para enfocar.
- ▶ Durante el funcionamiento del enfoque automático se mostrará <◀▶>.
- ▶ Se mostrará el punto AF que obtiene el enfoque. Al mismo tiempo, sonará un aviso sonoro y se iluminará el indicador de enfoque <●>.
- ▶ Con poca luz, los puntos AF se iluminarán brevemente en rojo.

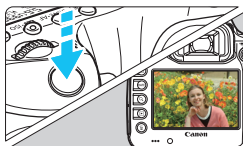

4 Tome la fotografía.

- Presione el disparador hasta el fondo para tomar la fotografía.
- ▶ La imagen captada aparecerá en el monitor LCD durante 2 segundos.



El modo **<A+>** hace que los colores resulten más impactantes en escenas de naturaleza, exteriores y puestas de sol. Si no obtiene los tonos de color deseados, cambie el modo a **<P>**, **<Tv>**, **<Av>** o **<M>**, ajuste un estilo de imagen diferente de **<A+>** y, a continuación, dispáre de nuevo (p. 164).



Preguntas frecuentes

- **El indicador de enfoque <●> parpadea y no se obtiene el enfoque.**
Apunte el marco del área AF sobre una zona que tenga un buen contraste y, a continuación, presione el disparador hasta la mitad (p. 55). Si está demasiado cerca del motivo, aléjese e inténtelo de nuevo. Si no es posible enfocar, el indicador de estado AF **<▲▲>** parpadeará también.
- **Cuando se logra el enfoque, los puntos AF no se iluminan en rojo.**
Los puntos AF solo se iluminan en rojo cuando se obtiene el enfoque con poca luz.
- **Se iluminan simultáneamente varios puntos AF.**
Se ha logrado el enfoque con todos esos puntos. Puede tomar la fotografía siempre que esté iluminado un punto AF que cubra el motivo deseado.
- **El aviso sonoro continúa sonando suavemente. (No se ilumina el indicador de enfoque <●>).**
Indica que la cámara está enfocando de forma continua un motivo en movimiento. (Se ilumina el indicador de estado AF **<▲▲>**, pero la luz de confirmación del enfoque **<●>** no se ilumina). Puede tomar fotos nítidas de motivos en movimiento.
Tenga en cuenta que, en este caso, el bloqueo del enfoque (p. 83) no funcionará.

- **Presionar el disparador hasta la mitad no enfoca el motivo.**

Si el conmutador de modos de enfoque del objetivo está ajustado en <MF> (manual focus, enfoque manual), ajústelo en <AF> (autofocus, enfoque automático).

- **La visualización de la velocidad de obturación parpadea.**

Como está demasiado oscuro, si se toma la fotografía, el motivo saldrá borroso debido a la trepidación de la cámara. Se recomienda utilizar un trípode o un flash Canon Speedlite serie EX (se vende por separado, p. 244).

- **Al usar el flash externo, la parte inferior de la imagen salió anormalmente oscura.**

Si hay un parasol montado en el objetivo, puede obstruir la luz del flash. Si el motivo está cerca, quite el parasol antes de tomar la fotografía con flash.

Recomposición de la toma

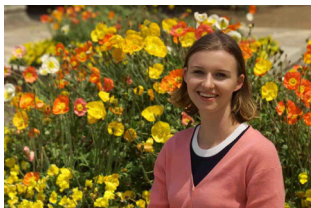

Según la escena, coloque el motivo a la izquierda o a la derecha para crear un fondo equilibrado y una buena perspectiva.

En el modo <A⁺>, al presionar el disparador hasta la mitad para enfocar un motivo estático, se bloqueará el enfoque sobre ese motivo. Reacomode la toma mientras mantiene el disparador presionado hasta la mitad y, a continuación, presione el disparador hasta el fondo para tomar la fotografía. Esta técnica se denomina “bloqueo del enfoque”.

Fotografía de motivos en movimiento



En el modo <A⁺>, si el motivo se mueve (si cambia la distancia a la cámara) mientras enfoca o después, se activará el AF AI Servo para enfocar el motivo de forma continua. (El aviso sonoro continuará sonando suavemente). Siempre que mantenga el marco del área AF situado sobre el motivo mientras presiona el disparador hasta la mitad, el enfoque será continuo. Cuando desee tomar la fotografía, presione el disparador hasta el fondo.

Disparo con Visión en Directo

Puede disparar mientras ve la imagen en el monitor LCD. Esto se denomina “disparo con Visión en Directo”. Para obtener información detallada, consulte la página 255.

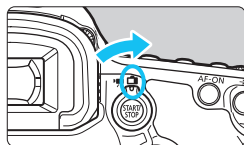

- 1** Sitúe el conmutador de disparo con Visión en Directo/grabación de vídeo en **<START/STOP>**.

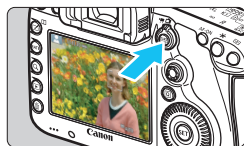

- 2** Muestre la imagen de Visión en Directo en el monitor LCD.

- Presione el botón **<START/STOP>**.
- ▶ La imagen de Visión en Directo aparecerá en el monitor LCD.

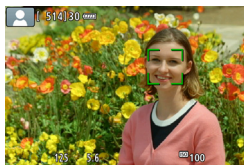

- 3** Enfoque el motivo.

- Presione el disparador hasta la mitad para enfocar.
- ▶ Cuando se logre el enfoque, el punto AF se iluminará en verde y sonará el aviso sonoro.

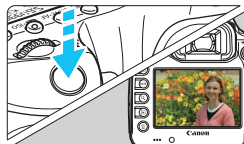

- 4** Tome la fotografía.

- Presione el disparador hasta el fondo.
- ▶ Se tomará la imagen y se mostrará la imagen captada en el monitor LCD.
- ▶ Cuando termine la visualización de la reproducción, la cámara volverá automáticamente al disparo con Visión en Directo.
- Presione el botón **<START/STOP>** para salir del disparo con Visión en Directo.

3

Ajuste de los modos AF y de avance

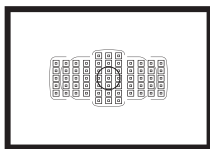

Los puntos AF del visor se han dispuesto de modo que el disparo con AF sea adecuado para una amplia variedad de motivos y escenas.

También puede seleccionar la operación AF y el modo de avance que mejor se ajusten a las condiciones del disparo y al motivo.

- Un icono ☆ en la esquina superior derecha del título de una página indica una función que solo se puede usar en los modos siguientes: <P> <Tv> <Av> <M> .
- En el modo <A+>, la operación AF y el modo de selección de área AF se ajustan automáticamente.



<AF> significa “autofocus” (enfoque automático). <MF> significa “manual focus” (enfoque manual).

AF: Selección de la operación AF ☆

Puede seleccionar las características de la operación AF adecuadas para las condiciones de disparo o para el motivo. En el modo <A+>, se ajusta automáticamente “AF Al Foco”.

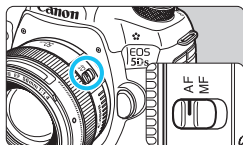

1 Sitúe el conmutador de modos de enfoque del objetivo en <AF>.

2 Ajuste el modo <P> <Tv> <Av> <M> .

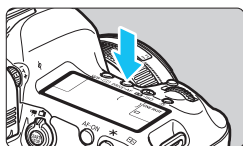

3 Presione el botón <DRIVE·AF>. (6)

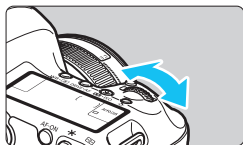

4 Seleccione la operación AF.

- Mientras observa el panel LCD o el visor, gire el dial <⚙>.

ONE SHOT : AF foto a foto

AI FOCUS : AF Al Foco

AI SERVO : AF Al Servo



En los modos <P>, <Tv>, <Av>, <M> o , también puede ejecutar el AF presionando el botón <AF-ON>.

AF foto a foto para motivos estáticos



Punto AF
Indicador de enfoque

Adecuado para motivos estáticos. Cuando presione el disparador hasta la mitad, la cámara solo enfocará una vez.

- Cuando se obtiene el enfoque, se muestra el punto AF que obtuvo el enfoque y, además, se ilumina el indicador de enfoque <●> en el visor.
- Con la medición evaluativa (p. 212), el ajuste de exposición se establece al mismo tiempo que se obtiene el enfoque.
- Mientras aprieta el disparador hasta la mitad, el enfoque quedará bloqueado. Entonces podrá recomponer la toma, si lo desea.



- Si no es posible enfocar, el indicador de enfoque <●> en el visor parpadeará. Si ocurre así, no se puede tomar la fotografía aunque se presione el disparador hasta el fondo. Recomponga la foto e intente enfocar de nuevo o consulte “Cuando falla el enfoque automático” (p. 140).
- Si se ajusta [**1**: **Aviso sonoro**] en [**Desactivado**], no sonará el aviso sonoro cuando se obtenga el enfoque.
- Una vez obtenido el enfoque con AF foto a foto, puede bloquearlo sobre un motivo y recomponer la toma. Esta técnica se denomina “bloqueo del enfoque”. Esto es útil cuando se desea enfocar un motivo periférico que no esté cubierto por el marco del área AF.

AF AI Servo para motivos en movimiento

Esta operación AF es adecuada para motivos en movimiento en los que la distancia de enfoque no deja de cambiar. Mientras mantiene presionado el disparador hasta la mitad, la cámara mantendrá enfocado el motivo continuamente.

- La exposición se ajusta en el momento de tomar la fotografía.
- Cuando el modo de selección de área AF (p. 90) se ajusta en AF de selección automática de 61 puntos, el seguimiento de enfoque continúa mientras el marco del área AF cubra el motivo.

 Con AF AI Servo, el aviso sonoro no suena aunque se obtenga el enfoque. Además, no se iluminará el indicador de enfoque <●> en el visor.

AF AI Foco para conmutar la operación AF automáticamente

El modo AF AI Foco cambia la operación AF del modo AF foto a foto al modo AF AI Servo automáticamente si un motivo estático empieza a moverse.

- Una vez enfocado el motivo en AF foto a foto, si el motivo empieza a moverse, la cámara detectará el movimiento, cambiará automáticamente la operación AF a AF AI Servo y comenzará a seguir el motivo en movimiento.

 Cuando se logre el enfoque con AF AI Foco con la operación Servo activa, el aviso sonoro continuará sonando suavemente. Sin embargo, no se iluminará el indicador de enfoque <●> en el visor. Tenga en cuenta que, en este caso, el enfoque no se bloqueará.

Indicador de operación AF



Mientras presiona el disparador hasta la mitad y la cámara enfoca con AF, aparecerá el icono <◀▶> bajo el indicador de enfoque del visor.

En modo AF foto a foto, el icono aparece también si se presiona el disparador hasta la mitad después de lograr el enfoque.

Puntos AF iluminados en rojo

De manera predeterminada, los puntos AF se iluminan en rojo cuando hay poca luz. En el modo <P>, <Tv>, <Av>, <M> o , puede ajustar si los puntos AF se iluminan en rojo (p. 132).

Selección del área AF y el punto AF [☆]

La cámara tiene 61 puntos AF para el enfoque automático. Puede seleccionar el modo de selección de área AF y los puntos AF adecuados para la escena o el motivo.

-  **El número de puntos AF y de patrones de puntos AF utilizables variará en función del objetivo montado en la cámara. Para obtener información detallada, consulte “Objetivos y puntos AF utilizables” en la página 100.**

Modo de selección de área AF

Puede elegir entre seis modos de selección de área AF. Para ver el procedimiento de ajuste, consulte la página 92.

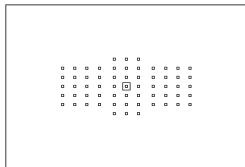

AF puntual de punto único (selección manual)

Para enfoque de precisión.

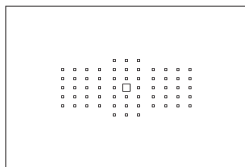

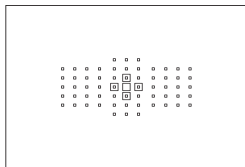

AF de punto único (selección manual)

Seleccione un punto AF para enfocar.



Expansión del punto AF (selección manual)

Para enfocar se utiliza el punto AF seleccionado manualmente  y cuatro puntos AF adyacentes  (encima, debajo, a la izquierda y a la derecha).

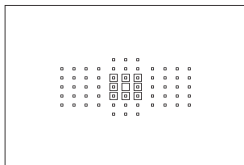

 **Expansión del punto AF
(selección manual, puntos
adyacentes)**

Para enfocar se utiliza el punto AF seleccionado manualmente <□> y los puntos AF adyacentes <◻>.

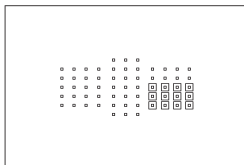

 **Zona AF
(selección manual de zona)**

Para enfocar se utiliza una de entre nueve zonas.

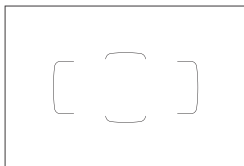

 **AF de selección automática de
61 puntos**

Para enfocar se utiliza el marco del área AF (el área AF completa). **Este modo se ajusta automáticamente en el modo <A+>.**

Selección del modo de selección de área AF

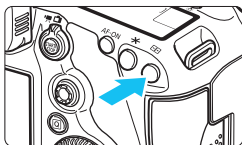



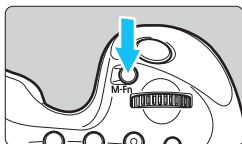

1 Presione el botón . (06)



2 Presione el botón **<M-Fn>**.

- Mire por el visor y presione el botón **<M-Fn>**.
- Cada vez que se presiona el botón **<M-Fn>**, el modo de selección de área AF cambia.

- 
- Con [**AF4: Selec. modo área selec. AF**], se pueden limitar los modos de selección de área AF seleccionables (p. 125).
 - Si ajusta [**AF4: Método selección área AF**] en [ → **Dial principal**], puede seleccionar el modo de selección de área AF presionando el botón  y, a continuación, girando el dial  (p. 126).

Selección manual del punto AF

Puede seleccionar manualmente el punto o la zona AF.

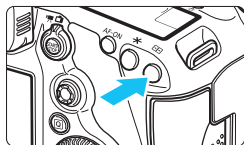





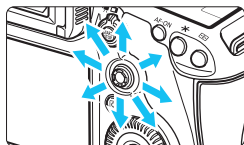

1 Presione el botón . (ⓘ6)





- ▶ Los puntos AF se muestran en el visor.
- En los modos de expansión del punto AF, también se mostrarán los puntos AF adyacentes.
- En el modo Zona AF, se mostrará la zona seleccionada.

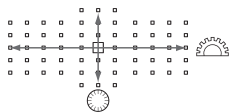

2 Seleccione un punto AF.

- La selección del punto AF cambiará en la dirección hacia la que incline . Si presiona  a fondo, se seleccionará el punto AF central (o la zona central).
- También puede seleccionar un punto AF horizontal girando el dial  y seleccionar un punto AF vertical girando el dial .
- En el modo Zona AF, al girar el dial  o  la zona cambiará según una secuencia cíclica.



-  ● Cuando [AF4: Pt. AF inic., AF AI Servo ] se ajusta en [Pt. AF  inic. selecc.] (p. 128), se puede usar este método para seleccionar manualmente la posición inicial de AF AI Servo.
- Cuando se presiona el botón , el panel LCD muestra lo siguiente:
 - AF de selección automática de 61 puntos y Zona AF: [] AF
 - AF puntual de punto único, AF de punto único y Expansión del punto AF: SEL [] (Centro)/SEL AF (Fuera del centro)

Indicaciones de representación del punto AF

Al presionar el botón < >, se iluminan los puntos AF de tipo en cruz para el enfoque automático de alta precisión. Los puntos AF intermitentes son sensibles a las líneas horizontales o verticales. Para obtener información detallada, consulte las páginas 99-104.

Registro del punto AF

Puede registrar en la cámara un punto AF de uso frecuente. Cuando use el botón que haya establecido con las pantallas de ajustes detallados del menú [ **3: Controles personalizados**] (p. 413) para [**Inicio de medición y AF**], [**Cambiar a punto AF registrado**], [**Selección directa de punto AF**] o [**Registr./recup. func. disparo**], puede cambiar instantáneamente desde el punto AF actual hasta el punto AF registrado. Para ver información detallada acerca del registro del punto AF, consulte la página 418.

Modos de selección de área AF [☆]

▣ AF puntual de punto único (selección manual)

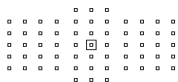

Para el enfoque preciso sobre un área más restringida que con el AF de punto único (selección manual). Seleccione un punto AF <▣> para enfocar. Eficaz para enfocar con precisión o enfocar motivos superpuestos, como un animal en una jaula. Dado que el AF puntual de punto único (selección manual) cubre un área muy pequeña, el enfoque puede ser difícil cuando se dispara sujetando la cámara con la mano o con motivos en movimiento.

□ AF de punto único (selección manual)



Seleccione un punto AF <□> para utilizarlo para enfocar.

▣▣ Expansión del punto AF (selección manual ▣▣)

Para enfocar se utiliza el punto AF seleccionado manualmente <▣> y puntos AF adyacentes <▣> (encima, debajo, a la izquierda y a la derecha). Es eficaz cuando es difícil seguir un objeto en movimiento con un solo punto AF.

Con AF AI Servo, el punto AF inicial seleccionado manualmente <▣> debe realizar primero el seguimiento del enfoque. No obstante, es superior a Zona AF para enfocar el motivo deseado.

Con AF foto a foto, cuando se logra el enfoque con los puntos AF expandidos, estos <▣> se muestran también junto con el punto AF seleccionado manualmente <▣>.



Expansión del punto AF (selección manual, puntos adyacentes)

El punto AF seleccionado manualmente <□> y los puntos AF adyacentes <◻> se utilizan para enfocar. La expansión del punto AF es mayor que con expansión del punto AF (selección manual-◻◻◻), así que el enfoque se realiza sobre un área más amplia. Es eficaz cuando es difícil seguir un objeto en movimiento con un solo punto AF. AF AI Servo y AF foto a foto funcionan igual que con el modo de expansión del punto AF (selección manual-◻◻◻) (p. 95).



Zona AF (selección manual de zona)

El área AF se divide en nueve zonas de enfoque para enfocar. Todos los puntos AF de la zona seleccionada se utilizan para la selección automática del punto AF. Es superior al AF de punto único o la expansión del punto AF para obtener el enfoque y es eficaz para motivos en movimiento.

No obstante, dado que tiende a enfocar sobre el motivo más cercano, el enfoque de un motivo específico puede ser más difícil que con AF de punto único o expansión del punto AF.

Los puntos AF que obtienen el enfoque se muestran como <□>.

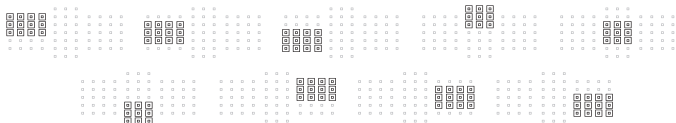

AF de selección automática de 61 puntos

Para enfocar se utiliza el marco del área AF (el área AF completa). Este modo se ajusta automáticamente en el modo .

Los puntos AF que obtienen el enfoque se muestran como .



Con AF foto a foto, al presionar el disparador hasta la mitad, se muestran los puntos AF  que lograron el enfoque. Si se muestran varios puntos AF, significa que todos ellos han logrado el enfoque. Este modo tiende a enfocar el motivo más cercano.

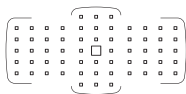

Con AF AI Servo, puede ajustar la posición inicial de AF AI Servo con **[Pt. AF inic., AF AI Servo **] (p. 128). Siempre que el marco del área AF pueda seguir el motivo durante el disparo, el enfoque continuará.



- Cuando se ajuste el modo AF Al Servo con AF de selección automática de 61 puntos o Zona AF (selección manual de zona), el punto AF activo <□> continuará cambiando para seguir el motivo. No obstante, bajo ciertas condiciones de disparo (por ejemplo, cuando el motivo es pequeño), quizá no sea posible seguir el motivo. Además, a bajas temperaturas es posible que la respuesta de seguimiento se haga más lenta.
- Con AF puntual de punto único (selección manual), puede que resulte difícil enfocar con la luz de ayuda al AF de un flash Speedlite externo dedicado para EOS.
- Si se está utilizando un punto AF periférico o un objetivo gran angular, quizá resulte difícil obtener el enfoque con la luz de ayuda al AF de un flash Speedlite externo, dedicado para EOS. En tal caso, use un punto AF más cercano al centro.
- Cuando se iluminen los puntos AF, es posible que el visor se ilumine en rojo, parcialmente o por completo. Además, si se ajusta [**4: Recorte/formato**], es posible que el área enmascarada semitransparente se ilumine en rojo. Esta es una característica de la representación del punto AF (que utiliza cristal líquido).
- A bajas temperaturas, la visualización del punto AF puede ser difícil de ver. Esta es una característica de la representación del punto AF (que utiliza cristal líquido).



- Con [**AF4: Punto AF vinculado a orient.**], puede ajustar el modo de selección de área AF + punto AF (o solo el punto AF) por separado para las orientaciones horizontal y vertical (p. 126).
- Con [**AF4: Punto AF seleccionable**], puede cambiar el número de puntos AF seleccionables manualmente (p. 124).

Sensor AF

El sensor AF de la cámara tiene 61 puntos AF. La ilustración siguiente muestra el patrón del sensor AF correspondiente a cada punto AF. Con objetivos de apertura máxima de $f/2,8$ o mayor, es posible el AF de alta precisión en el centro del visor.

El número de puntos AF y de patrones AF utilizables variará en función del objetivo montado en la cámara. Para obtener información detallada, consulte las páginas 100-108.



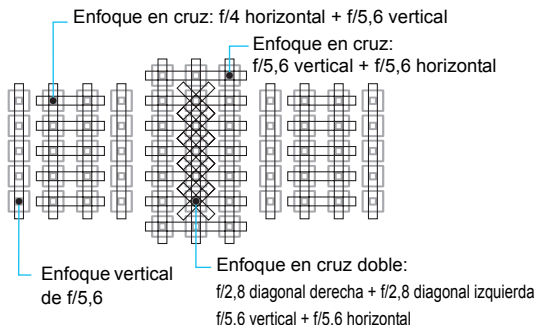

Diagrama



	<p>Estos sensores de enfoque están hechos para obtener un enfoque de precisión superior con objetivos de apertura máxima de $f/2,8$ o mayor. Un patrón en cruz diagonal facilita el enfoque de motivos que pueden ser difíciles de enfocar. Cubren los cinco puntos AF alineados verticalmente en el centro.</p>
	<p>Estos sensores de enfoque están hechos para obtener un enfoque de alta precisión con objetivos de apertura máxima de $f/4$ o mayor. Dado que tienen un patrón horizontal, pueden detectar líneas verticales.</p>
	<p>Estos sensores de enfoque están hechos para objetivos cuya apertura máxima sea $f/5,6$ o mayor. Dado que tienen un patrón horizontal, pueden detectar líneas verticales. Cubren tres columnas de puntos AF en el centro del visor. El punto AF central y los puntos AF adyacentes encima y debajo son compatibles con objetivos cuya apertura máxima sea $f/8$ o mayor.</p>
	<p>Estos sensores de enfoque están hechos para objetivos cuya apertura máxima sea $f/5,6$ o mayor. Dado que tienen un patrón vertical, pueden detectar líneas horizontales. Cubren todos los 61 puntos AF. El punto AF central y los puntos AF adyacentes a la izquierda y la derecha son compatibles con objetivos cuya apertura máxima sea $f/8$ o mayor.</p>

Objetivos y puntos AF utilizables

- Aunque la cámara tiene 61 puntos AF, el número de puntos AF y de patrones de enfoque utilizables será diferente en función del objetivo. Los objetivos, por lo tanto, se clasifican en nueve grupos, de la A a la I.
- Cuando utilice un objetivo de los grupos F a H, habrá menos puntos AF utilizables.
- Vea a qué grupo pertenece cada objetivo en las páginas 105-108. Consulte a qué grupo pertenece el objetivo que se está usando.

- Cuando presione el botón <AF-ON>, los puntos AF indicados por la marca  parpadearán. (Los puntos AF // permanecerán iluminados). Respecto a la iluminación o el parpadeo de los puntos AF, consulte la página 94.
- En el caso de objetivos nuevos comercializados después de que la EOS 5DS/EOS 5DS R salga a la venta (en el primer semestre de 2015), consulte el sitio web de Canon para ver a qué grupo pertenecen.
- Es posible que algunos objetivos no estén disponibles en determinados países o regiones.

Grupo A

Es posible enfocar automáticamente con 61 puntos. Se pueden seleccionar todos los modos de selección de área AF.

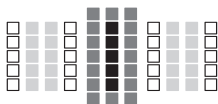

- : Punto AF en cruz doble. El seguimiento del motivo es superior y la precisión del enfoque es mejor que con otros puntos AF.
- : Punto AF en cruz. El seguimiento del motivo es superior, y se logra un enfoque de alta precisión.
- : Puntos AF sensibles a líneas horizontales.

Grupo B

Es posible enfocar automáticamente con 61 puntos. Se pueden seleccionar todos los modos de selección de área AF.

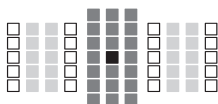

- : Punto AF en cruz doble. El seguimiento del motivo es superior y la precisión del enfoque es mejor que con otros puntos AF.
- : Punto AF en cruz. El seguimiento del motivo es superior, y se logra un enfoque de alta precisión.
- : Puntos AF sensibles a líneas horizontales.

Grupo C

Es posible enfocar automáticamente con 61 puntos. Se pueden seleccionar todos los modos de selección de área AF.

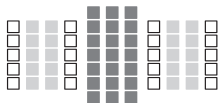

- : Punto AF en cruz. El seguimiento del motivo es superior, y se logra un enfoque de alta precisión.
- : Puntos AF sensibles a líneas horizontales.

Grupo D

Es posible enfocar automáticamente con 61 puntos. Se pueden seleccionar todos los modos de selección de área AF.

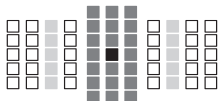

- : Punto AF en cruz doble. El seguimiento del motivo es superior y la precisión del enfoque es mejor que con otros puntos AF.
- : Punto AF en cruz. El seguimiento del motivo es superior, y se logra un enfoque de alta precisión.
- : Puntos AF sensibles a líneas horizontales.

Grupo E

Es posible enfocar automáticamente con 61 puntos. Se pueden seleccionar todos los modos de selección de área AF.

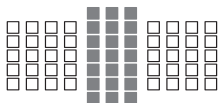

- : Punto AF en cruz. El seguimiento del motivo es superior, y se logra un enfoque de alta precisión.
- : Puntos AF sensibles a líneas horizontales.

Grupo F

Es posible enfocar automáticamente con solo 47 puntos. (No es posible con los 61 puntos AF). Se pueden seleccionar todos los modos de selección de área AF. Durante la selección automática del punto AF, el marco exterior que marca el área AF (marco del área AF) será diferente del AF de selección automática de 61 puntos.

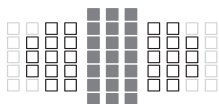

- : Punto AF en cruz. El seguimiento del motivo es superior, y se logra un enfoque de alta precisión.
- : Puntos AF sensibles a líneas horizontales.
- : Puntos AF desactivados (no se muestran).

Grupo G

Es posible enfocar automáticamente con solo 33 puntos. (No es posible con los 61 puntos AF). Se pueden seleccionar todos los modos de selección de área AF. Durante la selección automática del punto AF, el marco exterior que marca el área AF (marco del área AF) será diferente del AF de selección automática de 61 puntos.



- : Punto AF en cruz. El seguimiento del motivo es superior, y se logra un enfoque de alta precisión.
- : Puntos AF sensibles a líneas horizontales.
- : Puntos AF desactivados (no se muestran).

Grupo H

El AF es posible con el punto AF central y los puntos AF adyacentes encima, debajo, a la izquierda y a la derecha. Solo se pueden seleccionar los siguientes modos de selección de área AF: AF de punto único (selección manual), AF puntual de punto único (selección manual) y expansión del punto AF (selección manual "☐").

Si se ha montado un multiplicador en el objetivo y la apertura máxima es $f/8$ (entre $f/5,6$ y $f/8$), el AF será posible.

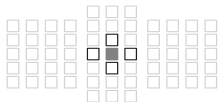

■ : Punto AF en cruz. El seguimiento del motivo es superior, y se logra un enfoque de alta precisión.

☐ : Puntos AF sensibles a las líneas verticales (puntos AF encima y debajo adyacentes al punto AF central) o líneas horizontales (puntos AF a la izquierda y la derecha adyacentes al punto AF central). No seleccionable manualmente. Solo funciona cuando se selecciona "Expansión del punto AF (selección manual "☐")".

□ : Puntos AF desactivados (no se muestran).



- Si la apertura máxima es menor de $f/5,6$ (el número de apertura máxima está entre $f/5,6$ y $f/8$), quizá no sea posible enfocar con AF cuando se fotografien motivos con bajo contraste o poco iluminados.
- Cuando se monta el multiplicador EF2x al objetivo EF180mm $f/3,5L$ Macro USM, no es posible el AF.
- Si la apertura máxima es menor de $f/8$ (el número de apertura máxima supera $f/8$), no es posible el AF durante el disparo a través del visor.

Grupo I

Es posible enfocar automáticamente con 61 puntos. Se pueden seleccionar todos los modos de selección de área AF.

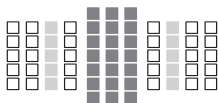

■ : Punto AF en cruz. El seguimiento del motivo es superior, y se logra un enfoque de alta precisión.

☐ : Puntos AF sensibles a líneas horizontales.

Designaciones de grupos de objetivos

EF14mm f/2,8L USM	B	EF200mm f/1,8L USM	C*
EF14mm f/2,8L II USM	B	+ Multiplicador EF2x	
EF15mm f/2,8 Fisheye	B	EF200mm f/2L IS USM	A
EF20mm f/2,8 USM	B	EF200mm f/2L IS USM	A
EF24mm f/1,4L USM	A	+ Multiplicador EF1,4x	
EF24mm f/1,4L II USM	A	EF200mm f/2L IS USM	C
EF24mm f/2,8	B	+ Multiplicador EF2x	
EF24mm f/2,8 IS USM	B	EF200mm f/2,8L USM	A
EF28mm f/1,8 USM	A	EF200mm f/2,8L USM	C
EF28mm f/2,8	D	+ Multiplicador EF1,4x	
EF28mm f/2,8 IS USM	B	EF200mm f/2,8L USM	E
EF35mm f/1,4L USM	A	+ Multiplicador EF2x	
EF35mm f/1,4L II USM	A	EF200mm f/2,8L II USM	A
EF35mm f/2	A	EF200mm f/2,8L II USM	C
EF35mm f/2 IS USM	A	+ Multiplicador EF1,4x	
EF40mm f/2,8 STM	D	EF200mm f/2,8L II USM	E
EF50mm f/1,0L USM	A	+ Multiplicador EF2x	
EF50mm f/1,2L USM	A	EF300mm f/2,8L USM	A
EF50mm f/1,4 USM	A	EF300mm f/2,8L USM	C*
EF50mm f/1,8	A	+ Multiplicador EF1,4x	
EF50mm f/1,8 II	A	EF300mm f/2,8L USM	E*
EF50mm f/1,8 STM	A	+ Multiplicador EF2x	
EF50mm f/2,5 Compact Macro	C	EF300mm f/2,8L IS USM	A
EF50mm f/2,5 Compact Macro	E	EF300mm f/2,8L IS USM	C
+ Convertidor LIFE SIZE		+ Multiplicador EF1,4x	
EF85mm f/1,2L USM	A	EF300mm f/2,8L IS USM	E
EF85mm f/1,2L II USM	A	+ Multiplicador EF2x	
EF85mm f/1,4L IS USM	A	EF300mm f/2,8L IS II USM	A
EF85mm f/1,8 USM	A	EF300mm f/2,8L IS II USM	C
EF100mm f/2 USM	A	+ Multiplicador EF1,4x	
EF100mm f/2,8 Macro	C	EF300mm f/2,8L IS II USM	E
EF100mm f/2,8 Macro USM	E	+ Multiplicador EF2x	
EF100mm f/2,8L Macro IS USM	C	EF300mm f/4L USM	C
EF135mm f/2L USM	A	EF300mm f/4L USM + Multiplicador EF1,4x	E
EF135mm f/2L USM + Multiplicador EF1,4x	A	EF300mm f/4L USM + Multiplicador EF2x	H (f/8)
EF135mm f/2L USM + Multiplicador EF2x	C	EF300mm f/4L IS USM	C
EF135mm f/2,8 (Enfoque suave)	A	EF300mm f/4L IS USM	E
EF180mm f/3,5L Macro USM	G	+ Multiplicador EF1,4x	
EF180mm f/3,5L Macro USM	G	EF300mm f/4L IS USM	H (f/8)
+ Multiplicador EF1,4x		+ Multiplicador EF2x	
EF200mm f/1,8L USM	A	EF400mm f/2,8L USM	A
EF200mm f/1,8L USM	A*	EF400mm f/2,8L USM	C*
+ Multiplicador EF1,4x		+ Multiplicador EF1,4x	

EF400mm f/2,8L USM + Multiplicador EF2x	E*	EF600mm f/4L USM + Multiplicador EF2x	H (f/8)*
EF400mm f/2,8L II USM	A	EF600mm f/4L IS USM	C
EF400mm f/2,8L II USM + Multiplicador EF1,4x	C*	EF600mm f/4L IS USM + Multiplicador EF1,4x	E
EF400mm f/2,8L II USM + Multiplicador EF2x	E*	EF600mm f/4L IS USM + Multiplicador EF2x	H (f/8)
EF400mm f/2,8L IS USM	A	EF600mm f/4L IS II USM	C
EF400mm f/2,8L IS USM + Multiplicador EF1,4x	C	EF600mm f/4L IS II USM + Multiplicador EF1,4x	E
EF400mm f/2,8L IS USM + Multiplicador EF2x	E	EF600mm f/4L IS II USM + Multiplicador EF2x	H (f/8)
EF400mm f/2,8L IS II USM	A	EF800mm f/5,6L IS USM	F
EF400mm f/2,8L IS II USM + Multiplicador EF1,4x	C	EF800mm f/5,6L IS USM + Multiplicador EF1,4x	H (f/8)
EF400mm f/2,8L IS II USM + Multiplicador EF2x	E	EF1200mm f/5,6L USM	G
EF400mm f/4 DO IS USM	C	EF1200mm f/5,6L USM + Multiplicador EF1,4x	H (f/8)*
EF400mm f/4 DO IS USM + Multiplicador EF1,4x	E	EF8-15mm f/4L Fisheye USM	C
EF400mm f/4 DO IS USM + Multiplicador EF2x	H (f/8)	EF11-24mm f/4L USM	I
EF400mm f/4 DO IS II USM	C	EF16-35mm f/2,8L USM	A
EF400mm f/4 DO IS II USM + Multiplicador EF1,4x	E	EF16-35mm f/2,8L II USM	A
EF400mm f/4 DO IS II USM + Multiplicador EF2x	H (f/8)	EF16-35mm f/2,8L III USM	A
EF400mm f/5,6L USM	E	EF16-35mm f/4L IS USM	C
EF400mm f/5,6L USM + Multiplicador EF1,4x	H (f/8)	EF17-35mm f/2,8L USM	A
EF500mm f/4L IS USM	C	EF17-40mm f/4L USM	C
EF500mm f/4L IS USM + Multiplicador EF1,4x	E	EF20-35mm f/2,8L	A
EF500mm f/4L IS USM + Multiplicador EF2x	H (f/8)	EF20-35mm f/3,5-4,5 USM	E
EF500mm f/4L IS II USM	C	EF22-55mm f/4-5,6 USM	F
EF500mm f/4L IS II USM + Multiplicador EF1,4x	E	EF24-70mm f/2,8L USM	B
EF500mm f/4L IS II USM + Multiplicador EF2x	H (f/8)	EF24-70mm f/2,8L II USM	A
EF500mm f/4,5L USM	E	EF24-70mm f/4L IS USM	C
EF500mm f/4,5L USM + Multiplicador EF1,4x	H (f/8)*	EF24-85mm f/3,5-4,5 USM	E
EF600mm f/4L USM	C	EF24-105mm f/3,5-5,6 IS STM	E
EF600mm f/4L USM + Multiplicador EF1,4x	E*	EF24-105mm f/4L IS USM	C
		EF24-105mm f/4L IS II USM	C
		EF28-70mm f/2,8L USM	A
		EF28-70mm f/3,5-4,5	F
		EF28-70mm f/3,5-4,5 II	F
		EF28-80mm f/2,8-4L USM	C
		EF28-80mm f/3,5-5,6	F
		EF28-80mm f/3,5-5,6 USM	F
		EF28-80mm f/3,5-5,6 II	F
		EF28-80mm f/3,5-5,6 II USM	F
		EF28-80mm f/3,5-5,6 III USM	F
		EF28-80mm f/3,5-5,6 IV USM	F

EF28-80mm f/3,5-5,6 V USM	F	EF70-200mm f/2,8L IS II USM + Multiplicador EF2x	E
EF28-90mm f/4-5,6	E	EF70-200mm f/4L USM	C
EF28-90mm f/4-5,6 USM	E	EF70-200mm f/4L USM + Multiplicador EF1,4x	E
EF28-90mm f/4-5,6 II	E	EF70-200mm f/4L USM + Multiplicador EF2x	H (f/8)
EF28-90mm f/4-5,6 II USM	E	EF70-200mm f/4L IS USM	C
EF28-90mm f/4-5,6 III	E	EF70-200mm f/4L IS USM + Multiplicador EF1,4x	E
EF28-105mm f/3,5-4,5 USM	E	EF70-200mm f/4L IS USM + Multiplicador EF2x	H (f/8)
EF28-105mm f/3,5-4,5 II USM	E	EF70-210mm f/3,5-4,5 USM	E
EF28-105mm f/4-5,6	F	EF70-210mm f/4	C
EF28-105mm f/4-5,6 USM	F	EF70-300mm f/4-5,6 IS USM	E
EF28-135mm f/3,5-5,6 IS USM	E	EF70-300mm f/4-5,6 IS II USM	E
EF28-200mm f/3,5-5,6	E	EF70-300mm f/4-5,6L IS USM	E
EF28-200mm f/3,5-5,6 USM	E	EF70-300mm f/4,5-5,6 DO IS USM	E
EF28-300mm f/3,5-5,6L IS USM	E	EF75-300mm f/4-5,6	E
EF35-70mm f/3,5-4,5	F	EF75-300mm f/4-5,6 USM	E
EF35-70mm f/3,5-4,5A	F	EF75-300mm f/4-5,6 II	E
EF35-80mm f/4-5,6	F	EF75-300mm f/4-5,6 II USM	E
EF35-80mm f/4-5,6 PZ	F	EF75-300mm f/4-5,6 III	E
EF35-80mm f/4-5,6 USM	F	EF75-300mm f/4-5,6 III USM	E
EF35-80mm f/4-5,6 II	F	EF75-300mm f/4-5,6 IS USM	E
EF35-80mm f/4-5,6 III	F	EF80-200mm f/2,8L	A
EF35-105mm f/3,5-4,5	E	EF80-200mm f/4,5-5,6	E
EF35-105mm f/4,5-5,6	H	EF80-200mm f/4,5-5,6 USM	F
EF35-105mm f/4,5-5,6 USM	H	EF80-200mm f/4,5-5,6 II	F
EF35-135mm f/3,5-4,5	E	EF90-300mm f/4,5-5,6	E
EF35-135mm f/4-5,6 USM	E	EF90-300mm f/4,5-5,6 USM	E
EF35-350mm f/3,5-5,6L USM	F	EF100-200mm f/4,5A	E
EF38-76mm f/4,5-5,6	E	EF100-300mm f/4,5-5,6 USM	E
EF50-200mm f/3,5-4,5	E	EF100-300mm f/5,6	E
EF50-200mm f/3,5-4,5L	E	EF100-300mm f/5,6L	E
EF55-200mm f/4,5-5,6 USM	E	EF100-400mm f/4,5-5,6L IS USM	E
EF55-200mm f/4,5-5,6 II USM	E	EF100-400mm f/4,5-5,6L IS USM + Multiplicador EF1,4x	H (f/8)
EF70-200mm f/2,8L USM	A	EF100-400mm f/4,5-5,6L IS II USM	E
EF70-200mm f/2,8L USM + Multiplicador EF1,4x	C*	EF100-400mm f/4,5-5,6L IS II USM + Multiplicador EF1,4x	H (f/8)
EF70-200mm f/2,8L USM + Multiplicador EF2x	E*	EF200-400mm f/4L IS USM Multiplicador 1,4x	I
EF70-200mm f/2,8L IS USM	A	EF200-400mm f/4L IS USM Multiplicador 1,4x:	E
EF70-200mm f/2,8L IS USM + Multiplicador EF1,4x	C	Con multiplicador 1,4x integrado	
EF70-200mm f/2,8L IS USM + Multiplicador EF2x	E		
EF70-200mm f/2,8L IS II USM	A		
EF70-200mm f/2,8L IS II USM + Multiplicador EF1,4x	C		

EF200-400mm f/4L IS USM Multiplicador 1,4x + Multiplicador EF1,4x	E
EF200-400mm f/4L IS USM Multiplicador 1,4x: Con multiplicador 1,4x integrado + Multiplicador EF1,4x	H (f/8)
EF200-400mm f/4L IS USM Multiplicador 1,4x + Multiplicador EF2x	H (f/8)
TS-E17mm f/4L	C
TS-E24mm f/3,5L	C
TS-E24mm f/3,5L II	C
TS-E45mm f/2,8	A
TS-E50mm f/2,8L Macro	C
TS-E90mm f/2,8	A
TS-E90mm f/2,8L Macro	C
TS-E135mm f/4L Macro	C

 Cuando utilice un objetivo y un multiplicador en la combinación marcada con *, es posible que no se pueda obtener un enfoque preciso con AF. Consulte las instrucciones del objetivo o del multiplicador utilizado.

- 
- El “Multiplicador EF1,4x” y el “Multiplicador EF2x” se aplican a todos los modelos I/II/III (bajo esta agrupación).
 - Si utiliza un objetivo TS-E, tendrá que enfocar manualmente. La designación de grupo de objetivos de los objetivos TS-E solo se aplica cuando no se utiliza la función de inclinación o desplazamiento.

MENU Selección de características de AF AI Servo ☆

Puede ajustar fácilmente con precisión AF AI Servo para adecuarlo a un motivo o una escena fotográfica en particular, con solo seleccionar una opción entre el caso 1 y el caso 6. Esta característica se denomina “Herramienta de configuración AF”.

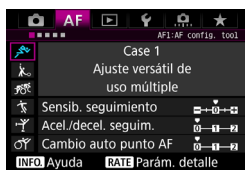

1 Seleccione la ficha [AF 1].

2 Seleccione un caso.

- Gire el dial <⊙> para seleccionar un icono de caso y, a continuación, presione <SET>.
- ▶ Se ajustará el caso seleccionado. El caso seleccionado se indica en azul.

Caso 1 a 6

Como se explica en las páginas 114 a 116, los casos 1 a 6 son seis combinaciones de ajustes de “Sensibilidad de seguimiento”, “Aceleración/deceleración de seguimiento” y “Cambio automático del punto AF”. Consulte la tabla siguiente para seleccionar el caso aplicable al motivo o a la escena fotográfica.

Caso	Icono	Descripción	Motivos aplicables	Página
Case 1		Ajuste versátil de uso múltiple	Para cualquier motivo en movimiento.	110
Case 2		Seguir siguiendo sujetos, ignorando los obstáculos	Tenis, natación en estilo mariposa, esquí en estilo libre, etc.	110
Case 3		Enfocar instant. sujetos que entren en puntos AF	Línea de salida de una carrera ciclista, descensos en esquí alpino, etc.	111
Case 4		Para sujetos que aceleran o deceleran rápidamente	Fútbol, deportes de motor, baloncesto, etc.	111
Case 5		Para sujetos erráticos de mov. rápido en cualquier dir	Patinaje artístico, etc.	112
Case 6		Para sujetos erráticos y que cambian de velocidad	Gimnasia rítmica, etc.	113

Case 1: Ajuste versátil de uso múltiple

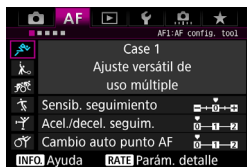

Ajuste estándar adecuado para cualquier motivo en movimiento. Funciona con muchos motivos y escenas.

Seleccione [**Case 2**] a [**Case 6**] para los casos siguientes: cuando un obstáculo cruce los puntos AF o el motivo tienda a alejarse de los puntos AF, cuando desee enfocar un motivo que aparezca repentinamente, cuando la velocidad de un motivo en movimiento cambie repentinamente o cuando el motivo se mueva considerablemente en horizontal o en vertical.

Ajustes predeterminados

- Sensib. seguimiento: 0
- Acel./decel. seguim.: 0
- Cambio auto punto AF: 0

Case 2: Seguir siguiendo sujetos, ignorando los obstáculos

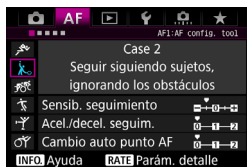

La cámara intentará continuar enfocando el motivo aunque entre un obstáculo en los puntos AF, o si el motivo se aleja de los puntos AF. Eficaz cuando pueda haber obstáculos que bloqueen el motivo o cuando no se desee enfocar el fondo.

Ajustes predeterminados

- Sensib. seguimiento:
Bloqueada: -1
- Acel./decel. seguim.: 0
- Cambio auto punto AF: 0

Si se interpone un obstáculo o el motivo se aleja de los puntos AF durante un período prolongado, y el ajuste predeterminado no es capaz de seguir el motivo objetivo, es posible que ajustar [**Sensib. seguimiento**] en [-2] produzca mejores resultados (p. 114).

Case 3: Enfocar instant. sujetos que entren en puntos AF

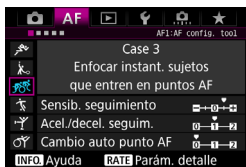

Una vez que un punto AF comienza a seguir el motivo, este ajuste permite que la cámara enfoque motivos consecutivos a diferentes distancias. Si aparece un motivo nuevo enfrente del motivo objetivo, la cámara comenzará a enfocar el nuevo motivo. También es eficaz cuando se desea enfocar siempre el motivo más cercano.

Ajustes predeterminados

- Sensib. seguimiento: Sensible: +1
- Acel./decel. seguim.: +1
- Cambio auto punto AF: 0



Si desea enfocar rápidamente un motivo que aparezca repentinamente, es posible que ajustar **[Sensib. seguimiento]** en **[+2]** produzca mejores resultados (p. 114).

Case 4: Para sujetos que aceleran o deceleran rápidamente

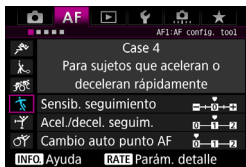

Orientado al seguimiento de motivos en movimiento cuya velocidad pueda cambiar considerable y repentinamente. Eficaz para motivos que repentinamente se muevan, aceleren, deceleren, o se detengan.

Ajustes predeterminados

- Sensib. seguimiento: 0
- Acel./decel. seguim.: +1
- Cambio auto punto AF: 0



Si el motivo está en movimiento y tiene tendencia a cambiar de velocidad de manera considerable y repentina, puede que ajustar **[Acel./decel. seguim.]** en **[+2]** produzca mejores resultados (p. 115).

Case 5: Para sujetos erráticos de mov. rápido en cualquier dir

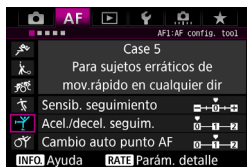

Ajustes predeterminados

- Sensib. seguimiento: 0
- Acel./decel. seguim.: 0
- Cambio auto punto AF: +1

Aunque el motivo objetivo se mueva considerablemente arriba, abajo, a la izquierda o a la derecha, el punto AF cambiará automáticamente para seguir enfocando el motivo. Eficaz para fotografiar motivos que se muevan considerablemente arriba, abajo, a la izquierda o a la derecha.

Se recomienda utilizar este ajuste con los modos siguientes: expansión del punto AF (selección manual \square), expansión del punto AF (selección manual, puntos adyacentes), zona AF (selección manual de zona) y AF de selección automática de 61 puntos. Con el modo AF puntual de punto único (selección manual) o AF de punto único (selección manual), la acción de seguimiento será la misma que con el caso 1.

 Si el motivo se mueve aún más arriba, abajo, a la izquierda o a la derecha, puede que ajustar [**Cambio auto punto AF**] en [+2] produzca mejores resultados (p. 116).

Case 6: Para sujetos erráticos y que cambian de velocidad

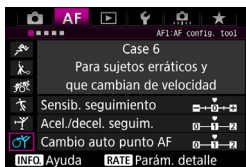

Ajustes predeterminados

- Sensib. seguimiento: 0
- Acel./decel. seguim.: +1
- Cambio auto punto AF: +1

Orientado al seguimiento de motivos en movimiento cuya velocidad pueda cambiar considerable y repentinamente. Además, si el motivo objetivo se mueve considerablemente arriba, abajo, a la izquierda o a la derecha y es difícil de enfocar, el punto AF cambia automáticamente para seguir el motivo. Se recomienda utilizar este ajuste con los modos siguientes: expansión del punto AF (selección manual $\square \square \square$), expansión del punto AF (selección manual, puntos adyacentes), zona AF (selección manual de zona) y AF de selección automática de 61 puntos. Con el modo AF puntual de punto único (selección manual) o AF de punto único (selección manual), la acción de seguimiento será la misma que con el caso 4.



- Si el motivo está en movimiento y tiene tendencia a cambiar de velocidad de manera considerable, puede que ajustar [**Acel./decel. seguim.**] en [+2] produzca mejores resultados (p. 115).
- Si el motivo se mueve aún más arriba, abajo, a la izquierda o a la derecha, puede que ajustar [**Cambio auto punto AF**] en [+2] produzca mejores resultados (p. 116).

Parámetros

● Sensibilidad de seguimiento

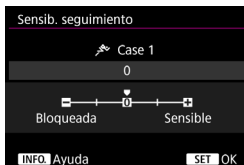

Ajusta la sensibilidad de seguimiento del motivo durante el AF AI Servo cuando entra un obstáculo en los puntos AF o cuando los puntos AF se alejan del motivo.

0

Ajuste predeterminado. Adecuado para motivos en movimiento, en general.

Bloqueada: -2 / Bloqueada: -1

La cámara intentará continuar enfocando el motivo aunque entre un obstáculo en los puntos AF, o si el motivo se aleja de los puntos AF. El ajuste -2 hace que la cámara siga el motivo objetivo durante más tiempo que con el ajuste -1.

Sin embargo, si la cámara enfoca un motivo equivocado, puede tardar algo más en cambiar y enfocar el motivo objetivo.

Sensible: +2 / Sensible: +1

La cámara puede enfocar consecutivamente motivos a diferentes distancias que estén cubiertos por los puntos AF. También es eficaz cuando se desea enfocar siempre el motivo más cercano. El ajuste +2 responde mejor al enfocar al siguiente motivo que +1.

Sin embargo, la cámara tendrá más tendencia a enfocar motivos equivocados.

 **[Sensib. seguimiento]** es la característica denominada **[Sensib. seguimiento AI Servo]** en la EOS-1D Mark III/IV, EOS-1Ds Mark III y EOS 7D.

● Aceleración/deceleración de seguimiento

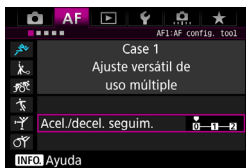

Ajusta la sensibilidad de seguimiento para objetos en movimiento cuya velocidad pueda cambiar considerablemente arrancando o deteniéndose de repente, etc.

0

Adecuado para motivos que se muevan a una velocidad estable (con cambios mínimos de la velocidad de movimiento).

+2 / +1

Eficaz para motivos que repentinamente se muevan, aceleren o deceleren, o se detengan. Aunque la velocidad del motivo en movimiento cambie considerablemente de repente, la cámara continuará enfocando el motivo objetivo. Por ejemplo, para un motivo que se aproxime, la cámara tendrá menos tendencia a enfocar detrás de él para evitar que el motivo aparezca borroso. Para un objeto que se detenga repentinamente, la cámara tendrá menos tendencia a enfocar delante de él. Un ajuste de +2 permite seguir cambios considerables en la velocidad del motivo en movimiento mejor que con +1.

Sin embargo, dado que la cámara será sensible incluso a movimientos ligeros del motivo, puede que el enfoque sea inestable momentáneamente.

● Cambio automático del punto AF

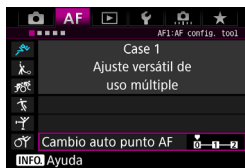

Ajusta la sensibilidad de conmutación de los puntos AF durante el seguimiento de motivos que se mueven considerablemente arriba, abajo, a la izquierda o a la derecha.

Este ajuste tiene efecto cuando el modo de selección de área AF se ajusta en expansión del punto AF (selección manual \square), expansión del punto AF (selección manual, puntos adyacentes), zona AF (selección manual de zona) o AF de selección automática de 61 puntos.

0

Ajuste estándar para la conmutación gradual del punto AF.

+2 / +1

Aunque el motivo objetivo se mueva considerablemente arriba, abajo, a la izquierda o a la derecha y se aleje del punto AF, la cámara cambiará el enfoque a los puntos AF adyacentes para continuar enfocando el motivo. La cámara cambia al punto AF considerado como el más probable para enfocar el motivo, en función del movimiento continuo del motivo, el contraste, etc. El ajuste +2 hace que la cámara sea más proclive a cambiar el punto AF que con +1.

Sin embargo, con un objetivo gran angular que tenga una gran profundidad de campo, o si el motivo es demasiado pequeño en el encuadre, es posible que la cámara enfoque con un punto AF equivocado.

Cambio de ajustes de los parámetros de los casos

Puede ajustar manualmente tres parámetros de cada caso:

1. Sensibilidad de seguimiento, 2. Aceleración/deceleración de seguimiento y 3. Cambio automático del punto AF.

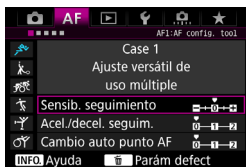

1 Seleccione un caso.

- Gire el dial <DIAL> para seleccionar el icono del caso que desee ajustar.

2 Presione el botón <RATE>.

- El parámetro seleccionado tendrá un marco de color morado.

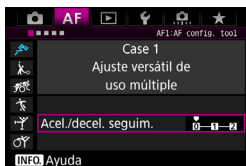

3 Seleccione el parámetro que va a ajustar.

- Seleccione el parámetro que va a ajustar y, a continuación, presione <SET>.
- Cuando se seleccione Sensib. seguimiento, aparecerá la pantalla de ajustes.

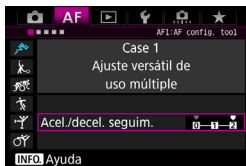

4 Haga el ajuste.

- Establezca el ajuste y, a continuación, presione <SET>.
- ▶ El ajuste se guarda.
- El ajuste predeterminado se indica mediante la marca gris claro [■].
- Para volver a la pantalla del paso 1, presione el botón <RATE>.



- En el paso 2, si presiona el botón <RATE> y, a continuación, presiona el botón <MENU>, puede volver a los ajustes de los parámetros 1, 2 y 3 anteriores para cada caso.
- También puede registrar los ajustes de los parámetros 1, 2 y 3 en Mi menú (p. 432). Si lo hace así, cambiará los ajustes del caso seleccionado.
- Cuando dispere con un caso cuyos parámetros haya ajustado, seleccione el caso ajustado y, a continuación, tome la fotografía.

MENU Personalización de funciones de AF ☆

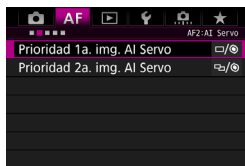

Con las fichas de menú [AF2] a [AF5] puede ajustar las funciones AF para adecuarlas a su estilo fotográfico o al motivo.

AF2: AI Servo

Prioridad a la primera imagen AI Servo

Puede ajustar las características de la operación AF y el momento en que se dispara el obturador para el primer disparo con AF AI Servo.

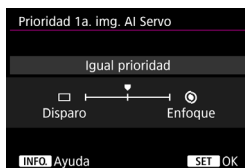

□/☉: Igual prioridad

Se da la misma prioridad al enfoque que al disparo del obturador.

□: Prioridad al disparo

Al presionar el disparador se toma inmediatamente la fotografía, aunque no se haya logrado enfocar. Es eficaz cuando se desea dar prioridad a capturar la imagen, más que a obtener el enfoque.

☉: Prioridad al enfoque

Al presionar el disparador, no se toma la fotografía hasta que se logra enfocar. Es eficaz cuando se desea lograr el enfoque antes de captar la imagen.

Prioridad a la segunda imagen AI Servo

Puede ajustar las características de la operación AF y el momento en que se dispara el obturador durante los disparos en serie después del primer disparo con AF AI Servo.



/🎯: Igual prioridad

Se da la misma prioridad al enfoque que a la velocidad de disparos en serie. Con poca luz o con motivos con poco contraste, es posible que la velocidad de disparo se ralentice.

: Prioridad a velocidad de disparo

Se da prioridad a la velocidad de los disparos en serie, en lugar de a lograr el enfoque.

🎯: Prioridad al enfoque

Se da prioridad a lograr el enfoque, en lugar de a la velocidad de los disparos en serie. No se toma la fotografía hasta que se logra el enfoque.

Bajo condiciones de disparo que activen el disparo antiparpadeo (p. 191), aunque se haya ajustado [**Prioridad a vel. disparo**], la velocidad de disparos en serie puede hacerse ligeramente más lenta o el intervalo de disparo puede hacerse irregular.

AF3: One Shot

MF con objetivo electrónico

Con los siguientes objetivos USM y STM equipados con función de enfoque manual electrónico, puede ajustar si se utilizará el enfoque manual electrónico.

EF50mm f/1,0L USM	EF300mm f/2,8L USM	EF600mm f/4L USM
EF85mm f/1,2L USM	EF400mm f/2,8L USM	EF1200mm f/5,6L USM
EF85mm f/1,2L II USM	EF400mm f/2,8L II USM	EF28-80mm f/2,8-4L USM
EF200mm f/1,8L USM	EF500mm f/4,5L USM	EF70-300mm f/4-5,6 IS II USM

EF40mm f/2,8 STM	EF50mm f/1,8 STM	EF24-105mm f/3,5-5,6 IS STM
------------------	------------------	-----------------------------

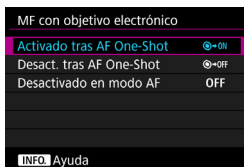

☞ON: Activado tras AF One-Shot

Después de la operación AF, si mantiene presionado el disparador hasta la mitad, puede ajustar el enfoque manualmente.

☞OFF: Desact. tras AF One-Shot

Después de la operación AF, el ajuste de enfoque manual se desactiva.

OFF: Desactivado en modo AF

Cuando se ajusta el conmutador de modos de enfoque del objetivo en <AF>, el enfoque manual se desactiva.

Destello luz de ayuda al AF

Activa o desactiva la luz de ayuda al AF desde el flash Speedlite externo dedicado para EOS.

Destello luz de ayuda al AF	
Activado	ON
Desactivado	OFF
Sólo luz IR ayuda AF	IR
INFO Ayuda	

ON: Activado

El flash Speedlite externo emitirá la luz de ayuda al AF cuando sea necesario.

OFF: Desactivado

El flash Speedlite externo no emitirá la luz de ayuda al AF. Evita que la luz de ayuda al AF moleste a otros.

IR: Sólo luz IR ayuda AF

Cuando se monte un flash Speedlite externo solo se emitirá luz de ayuda al AF infrarroja. Esto impide que la luz de ayuda al AF dispare como una ráfaga de pequeños destellos.

Con un flash Speedlite serie EX equipado con luz LED, esta no se encenderá automáticamente para la ayuda al AF.



Si se ajusta la función personalizada [**Destello luz de ayuda al AF**] de un flash Speedlite externo en [**Desactivado**], el flash Speedlite no emitirá la luz de ayuda al AF, independientemente de este ajuste.

Prioridad al disparo AF One-Shot

Puede ajustar las características de la operación AF y el momento en que se dispara el obturador para el AF foto a foto.

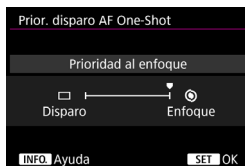

: **Prioridad al enfoque**

No se toma la fotografía hasta que se logra el enfoque. Es eficaz cuando se desea lograr el enfoque antes de captar la fotografía.

: **Prioridad al disparo**

Se da prioridad al momento del disparo del obturador, en lugar de a lograr el enfoque. Esto da prioridad a capturar la imagen, en lugar de a lograr un enfoque correcto.

Tenga en cuenta que se tomará la fotografía aunque no se haya logrado el enfoque.

AF4

Accionamiento del objetivo cuando el AF es imposible

Si no se puede lograr el enfoque con el enfoque automático, puede hacer que la cámara continúe buscando el enfoque correcto o que detenga la búsqueda.

Accion. cuando AF imposible	
Busqueda continua enfoque	ON
Parada búsqueda enfoque	OFF
<hr/>	
<hr/>	
<hr/>	
<hr/>	
<hr/>	
<hr/>	
<hr/>	
INFO Ayuda	

ON: Búsqueda continua enfoque

Si no se puede lograr el enfoque con el enfoque automático, el objetivo se mueve para buscar el enfoque correcto.

OFF: Parada búsqueda enfoque

Si se inicia el enfoque automático y el enfoque está demasiado lejos o no se puede lograr el enfoque, el accionamiento del objetivo no se realizará. Esto impide que el objetivo se aleje demasiado del enfoque debido a la búsqueda del enfoque.



Los superteleobjetivos, etc. con un intervalo de avance de enfoque amplio pueden desenfocarse mucho durante la búsqueda de enfoque, lo que provoca que tarden más tiempo en enfocar la próxima vez. Se recomienda el ajuste [**Parada búsqueda enfoque**].

Punto AF seleccionable

Puede cambiar el número de puntos AF seleccionables manualmente. Si se ajusta el AF de selección automática de 61 puntos, se utilizará para el AF el marco del área AF (área AF completa), independientemente del ajuste siguiente.



: 61 puntos

Todos los puntos AF podrán seleccionarse manualmente.

: Solo puntos AF tipo cruz

Solo se podrán seleccionar manualmente los puntos AF en cruz. El número de puntos AF en cruz seleccionables variará en función del objetivo.



: 15 puntos

Quince puntos AF importantes podrán seleccionarse manualmente.

: 9 puntos

Nueve puntos AF importantes podrán seleccionarse manualmente.

 Con un objetivo de los grupos F a H (p. 103-104), el número de puntos AF seleccionables manualmente será inferior.

-  ● Incluso con ajustes diferentes de **[61 puntos]**, Expansión del punto AF (selección manual ) , Expansión del punto AF (selección manual, puntos adyacentes) y Zona AF (selección manual de zona) continúan siendo posibles.
- Cuando presione el botón , los puntos AF que no sean seleccionables manualmente no se mostrarán en el visor.

Seleccionar modo de selección de área AF

Puede limitar los modos de selección de área AF seleccionables para adecuarlos a sus preferencias fotográficas. Seleccione el modo de selección que desee y presione <SET> para anexas una marca de verificación <✓>. Luego seleccione [OK] para registrar el ajuste.

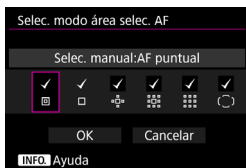

Selec. manual: AF puntual

Para el enfoque preciso con un área más restringida que con el AF de punto único (selección manual).

Selección manual: AF 1 pt

Se puede seleccionar uno de los puntos AF establecidos mediante el ajuste [Punto AF seleccionable].

Expandir área AF:

La cámara enfocará con el punto AF seleccionado manualmente y los puntos AF adyacentes (encima, debajo, a la izquierda y a la derecha).

Expandir área AF: Rodear

La cámara enfocará con el punto AF seleccionado manualmente y los puntos AF circundantes.

Selección manual: Zona AF

El área AF se divide en nueve zonas de enfoque para enfocar.

Selección auto: AF 61 pt

Para enfocar se utiliza el marco del área AF (el área AF completa).



- La marca <✓> no se puede quitar de [Selección manual: AF 1 pt].
- Si el objetivo montado pertenece al grupo H (p. 104), solo podrá seleccionar [Selec. manual: AF puntual], [Selección manual: AF 1 pt] y [Expandir área AF: ].

Método selección área AF

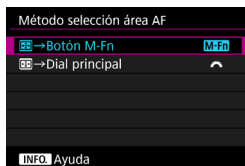

Puede ajustar el método para cambiar el modo de selección de área AF.





→ **Botón M-Fn**

Después de presionar el botón <>, al presionar el botón <M-Fn> cambiará el modo de selección de área AF.

→ **Dial principal**

Después de presionar el botón <>, gire el dial <> para cambiar el modo de selección de área AF.

 Cuando se ajuste [ → **Dial principal**], utilice <> para mover el punto AF horizontalmente.

Punto AF vinculado a orientación

Puede ajustar el punto AF o el modo de selección de área AF + punto AF por separado para el disparo en vertical y el disparo en horizontal.

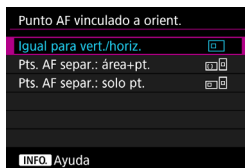

: **Igual para vert./horiz.**

Se utiliza el mismo modo de selección de área AF y el mismo punto (o zona) AF seleccionado manualmente tanto para el disparo en vertical como para el disparo en horizontal.

: Pts. AF separ.: área+pt.

El modo de selección de área AF y el punto (o zona) AF pueden ajustarse por separado para cada orientación de la cámara (1. Horizontal, 2. Vertical con la empuñadura de la cámara arriba, 3. Vertical con la empuñadura de la cámara abajo).

Cuando seleccione manualmente el modo de selección de área AF y el punto (o zona) AF para cada una de las tres orientaciones de la cámara, se ajustarán para la orientación correspondiente. Siempre que cambie la orientación de la cámara durante el disparo, la cámara cambiará al modo de selección de área AF y al punto (o zona) AF seleccionado manualmente que se haya ajustado para esa orientación.

: Pts. AF separ.: solo pt.

Se puede ajustar el punto AF por separado para cada orientación de la cámara (1. Horizontal, 2. Vertical con la empuñadura de la cámara arriba, 3. Vertical con la empuñadura de la cámara abajo). Mientras utilice el mismo modo de selección de área AF, el punto AF cambiará automáticamente para la orientación de cámara correspondiente.

Cuando seleccione manualmente el punto AF para cada una de las tres orientaciones de la cámara, se registrará para la orientación respectiva. Durante el disparo, el punto AF seleccionado manualmente cambiará para ajustarse a la orientación de cámara respectiva. Aunque cambie el modo de selección de área AF a Selec. manual:AF puntual, Selección manual:AF 1 pt, Expandir área AF:  o Expandir área AF:Rodear, se retendrá el punto AF ajustado para la orientación respectiva.

Si cambia el modo de selección de área AF a Zona AF (selección manual de zona), la zona cambiará para ajustarse a la orientación de cámara respectiva.



- Si restablece los ajustes predeterminados de la cámara (p. 70), el ajuste será **[Igual para vert./horiz.]**. Además, los ajustes para las tres orientaciones de la cámara (1, 2 y 3) se borrarán, y las tres volverán a AF de punto único (Selección manual) con el punto AF central seleccionado.
- Si realiza este ajuste y más tarde monta un objetivo de un grupo AF diferente (p. 100-104, en especial el grupo H), puede que se borre el ajuste.

Punto AF inicial, AF AI Servo ()

Puede ajustar el punto AF inicial del AF AI Servo para cuando el modo de selección de área AF esté ajustado en Selec. auto: AF de 61 puntos.

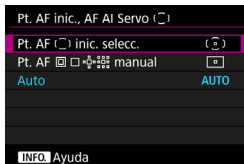

() : Pt. AF () inic. selecc.

AF AI Servo se iniciará con el punto AF seleccionado manualmente cuando la operación AF esté ajustada en AF AI Servo y el modo de selección de área AF esté ajustado en Selec. auto: AF de 61 puntos.

[] : Pt. AF [] [] manual

Si cambia de Selec. manual:AF puntual, Selección manual:AF 1 pt, Expandir área AF: o Expandir área AF:Rodear a Selec. auto: AF de 61 puntos, AF AI Servo se iniciará con el punto AF que se seleccionó manualmente antes del cambio. Es útil si se desea que AF AI Servo se inicie con el punto AF seleccionado antes de que el modo de selección de área AF cambiara a Selec. auto: AF de 61 puntos. Después de ajustar el modo de selección de área AF en Selec. auto: AF de 61 puntos con las opciones **[Inicio de medición y AF]** (p. 418), **[Cambiar a función AF registrada]** (p. 420) o **[Registr./recup. func. disparo]** (p. 425) del menú **[3: Controles personalizados]**, puede presionar el botón asignado durante Selec. manual:AF puntual, Selección manual: AF 1 pt, Expandir área AF: o Expandir área AF: Rodear para cambiar a AF AI Servo utilizando Selec. auto: AF de 61 puntos en lugar del punto AF utilizado inmediatamente antes.

AUTO: Auto

El punto AF con el que se inicia AF AI Servo se ajusta automáticamente en función de las condiciones de disparo.

 Cuando se ajuste **[Pt. AF [] [] manual]**, AF AI Servo se iniciará con la zona que corresponda al punto AF seleccionado manualmente, aunque se cambie el modo de selección de área AF a Zona AF (selección manual de zona).

Selección punto AF auto: AF iTR EOS

AF iTR* EOS realiza el enfoque automático mediante el reconocimiento de caras y colores de motivos. AF iTR EOS funciona cuando el modo de selección de área AF se ajusta en AF de selección automática de 61 puntos o Zona AF (selección manual de zona).

* intelligent Tracking and Recognition (Seguimiento y reconocimiento inteligente): la función que utiliza el sensor de medición para reconocer el motivo y hacer que los puntos AF lo sigan.



ON: Activada

El punto AF se selecciona automáticamente en función no solo de la información de AF, sino también de las caras y otros detalles.

En el modo AF AI Servo, la cámara recuerda el color de la posición que enfocó en primer lugar y, a continuación, continúa siguiendo y enfocando el motivo cambiando los puntos AF para seguir ese color. Esto hace que el seguimiento del motivo resulte más fácil que cuando solo se dispone de información de AF.

En el modo AF foto a foto, AF iTR EOS facilita la tarea de enfocar personas, para que pueda disparar con prioridad a la composición.

OFF: Desactivada

Los puntos AF se seleccionan automáticamente sobre la base exclusiva de la información de AF. (El AF no utilizará información basada en caras, colores del motivo ni otros detalles).



- Si se ajusta [**Activada**], es posible que la cámara tarde más en enfocar que cuando se selecciona [**Desactivada**].
- Aunque se haya ajustado [**Activada**], es posible que no se obtenga el resultado deseado, según las condiciones de disparo y el motivo.
- Con una iluminación lo suficientemente baja como para que el flash Speedlite externo dedicado para EOS emita automáticamente la luz de ayuda al AF, los puntos AF se seleccionarán automáticamente sobre la base exclusiva de la información de AF.
- Es posible que la detección de caras no funcione si la cara es pequeña o bajo condiciones de poca luz.

AF5

Patrón de selección manual del punto AF

Durante la selección manual del punto AF, la selección puede detenerse en el borde exterior o pasar cíclicamente al lado opuesto. Esta función funciona en los modos de selección de área AF excepto Zona AF (selección manual de zona) y AF de selección automática de 61 puntos (funciona con AF AI Servo).

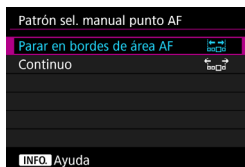

: **Parar en bordes de área AF**





Es útil si se suele utilizar un punto AF que se encuentre en la periferia.

: **Continuo**

En lugar de detenerse en el borde exterior, la selección del punto AF continúa hasta el lado opuesto.

Mostrar punto AF en enfoque

Puede ajustar si se mostrarán o no los puntos AF en los casos siguientes: 1. Cuando seleccione los puntos AF, 2. Cuando la cámara esté lista para disparar (antes de la operación AF), 3. Durante la operación AF y 4. Cuando se logra el enfoque.

Mostrar punto AF en enfoque	
Seleccionado (constante)	
Todos (constante)	
Selec. (pre-AF, enfocado)	
Seleccionado (enfocado)	
Desactivar presentación	OFF

INFO Ayuda

: **Seleccionado (constante)**

Los puntos AF seleccionados se muestran siempre.

: **Todos (constante)**

Todos los puntos AF se muestran siempre.

: **Selec. (pre-AF, enfocado)**

Los puntos AF seleccionados se muestran para 1, 2 y 4.

: **Seleccionado (enfocado)**

Los puntos AF seleccionados se muestran para 1 y 4 y para cuando se inicia el AF.

OFF: Desactivar presentación

Para 2, 3 y 4, los puntos AF seleccionados no se mostrarán.

Iluminación display visor

Puede ajustar si los puntos AF del visor se iluminarán en rojo cuando se obtenga el enfoque.

Iluminación display visor	
Auto	AUTO
Activar	ON
Desactivar	OFF
Punto AF en AF AI Servo	OFF
 Punto AF en AF AI Servo	
 Ayuda	

AUTO: Auto

Los puntos AF se iluminan automáticamente en rojo cuando haya poca luz.

ON: Activar

Los puntos AF se iluminan en rojo independientemente del nivel de luz ambiental.

OFF: Desactivar

Los puntos AF no se iluminan en rojo.

Cuando se ajusta [**Auto**] o [**Activar**], se puede ajustar si los puntos AF se iluminan en rojo (intermitente) cuando se presiona el botón < > durante AF AI Servo.

Punto AF en AF AI Servo	
No iluminado	OFF
Iluminado	ON

OFF: No iluminado

El punto AF no se iluminará durante AF AI Servo.

ON: Iluminado

Los puntos AF utilizados para enfocar se iluminan en rojo durante AF AI Servo. Esto no funcionará si [**Iluminación display visor**] se ajusta en [**Desactivar**].



- Cuando presione el botón < >, los puntos AF se iluminarán en rojo, independientemente de este ajuste.
- El nivel electrónico y la retícula del visor, así como la información ajustada con [**Mostrar/ocultar en visor**] (p. 77), también se iluminarán en rojo.

Micro ajuste AF

Puede hacer ajustes precisos para el punto de enfoque de AF. Para ver información detallada, consulte “Ajuste preciso del punto de enfoque del AF” en la página siguiente.

MENU Ajuste preciso del punto de enfoque del AF [☆]

Es posible realizar un ajuste preciso del punto de enfoque del AF para el disparo a través del visor. Esta técnica se denomina “Micro ajuste AF”. Antes de hacer el ajuste, lea “Precauciones generales para Micro ajuste AF” en la página 139.

⚠ Precauciones para Micro ajuste AF

Normalmente, este ajuste no es necesario. Haga este ajuste solamente si es necesario. Tenga en cuenta que si realiza este ajuste puede impedir que se obtenga el enfoque correcto.

Ajuste todos por igual

Establezca el ajuste manualmente ajustando, disparando y comprobando el resultado. Repita esto hasta hacer el ajuste correspondiente. Durante el AF, independientemente del objetivo utilizado, el punto de enfoque se desplazará siempre la cantidad ajustada.

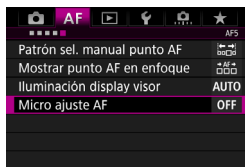

1 Seleccione [Micro ajuste AF].

- Bajo la ficha [AF5], seleccione [Micro ajuste AF] y, a continuación, presione <SET>.

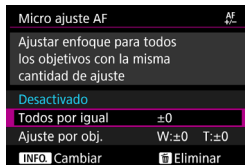

2 Seleccione [Todos por igual].

3 Presione el botón <INFO.>.

- ▶ Aparecerá la pantalla [Todos por igual].

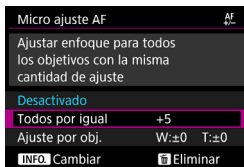

4 Haga el ajuste.

- Establezca la magnitud del ajuste. El intervalo ajustable es de ± 20 pasos.
- Si lo ajusta hacia “-: ” el punto de enfoque se desplazará por delante del punto de enfoque estándar.
- Si lo ajusta hacia “+: ” el punto de enfoque se desplazará por detrás del punto de enfoque estándar.
- Después de hacer el ajuste, presione $\langle \text{SET} \rangle$.
- Seleccione **[Todos por igual]** y, a continuación, presione $\langle \text{SET} \rangle$.

5 Compruebe el resultado del ajuste.

- Tome una fotografía y reproduzca la imagen (p. 320) para comprobar el resultado del ajuste.
- Si el resultado de la toma sale enfocado por delante del punto deseado, ajuste hacia el lado “+: ”. Si sale enfocado por detrás del punto deseado, ajuste hacia el lado “-: ”.
- Si es necesario, repita el ajuste.

Si se selecciona **[Todos por igual]**, no será posible realizar el ajuste de AF separado para los extremos gran angular y teleobjetivo de los objetivos zoom.

Ajustar por el objetivo

Puede hacer el ajuste para cada objetivo y registrar el ajuste en la cámara. Puede registrar el ajuste para, como máximo, 40 objetivos. Cuando enfoque automáticamente con un objetivo cuyo ajuste se haya registrado, el punto de enfoque se desplazará siempre la cantidad ajustada.

Establezca el ajuste manualmente ajustando, disparando y comprobando el resultado. Repita esto hasta hacer el ajuste que desee. Si utiliza un objetivo zoom, haga el ajuste para los extremos gran angular (W) y teleobjetivo (T).

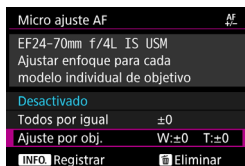

1 Seleccione [Ajuste por obj.].



2 Presione el botón <INFO.>.

▶ Aparecerá la pantalla [Ajuste por obj.].

3 Consulte y modifique la información del objetivo.

Consulta de la información del objetivo

- Presione el botón <INFO.>.
- ▶ En la pantalla se mostrará el nombre del objetivo y un número de serie de 10 dígitos. Cuando se muestre el número de serie, seleccione [OK] y vaya al paso 4.
- Si no se puede confirmar el número de serie del objetivo, se mostrará "0000000000". En este caso, introduzca el número siguiendo las instrucciones de la página siguiente.
- En cuanto al asterisco "*" que se muestra delante de los números de serie de algunos objetivos, consulte la página siguiente.

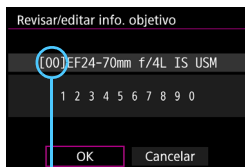

Número registrado



Introducción del número de serie

- Seleccione el dígito que desee introducir y, a continuación, presione <SET> para que se muestre <[]>.
- Introduzca el número y, a continuación, presione <SET>.
- Una vez escritos todos los dígitos, seleccione [OK].

Número de serie del objetivo

- En el paso 3, si aparece “ * ” delante del número de serie de 10 dígitos del objetivo, solo podrá registrar una unidad del mismo modelo de objetivo. Aunque escriba el número de serie, se continuará mostrando “ * ”.
- Puede que el número de serie del objetivo sea diferente del número de serie que se muestra en la pantalla del paso 3. Esto no es una avería.
- Si el número de serie del objetivo incluye letras, escriba solo los números.
- Si el número de serie del objetivo tiene once dígitos o más, introduzca solo los últimos diez dígitos.
- La ubicación del número de serie varía en función del objetivo.
- Es posible que algunos objetivos no tengan ningún número de serie inscrito. Para registrar un objetivo que no tenga ningún número de serie inscrito, escriba cualquier número de serie.



- Si se selecciona [Ajuste por obj.] y se usa un multiplicador, el ajuste se registrará para la combinación de objetivo y multiplicador.
- Si ya se han registrado 40 objetivos, aparecerá un mensaje. Una vez que seleccione un objetivo cuyo registro se vaya a borrar (sobrescribir), podrá registrar otro objetivo.

Objetivo de longitud focal fija



Objetivo zoom

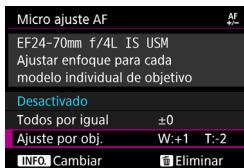

4 Haga el ajuste.

- Para un objetivo zoom, seleccione el extremo gran angular (W) o teleobjetivo (T). Si presiona <SET> desactivará el marco morado y hará posible el ajuste.
- Establezca la magnitud del ajuste y, a continuación, presione <SET>. El intervalo ajustable es de ± 20 pasos.
- Si lo ajusta hacia “-: ” el punto de enfoque se desplazará por delante del punto de enfoque estándar.
- Si lo ajusta hacia “+: ” el punto de enfoque se desplazará por detrás del punto de enfoque estándar.
- Para un objetivo zoom, repita este procedimiento y haga el ajuste para los extremos gran angular (W) y teleobjetivo (T).
- Una vez completado el ajuste, presione el botón <MENU> para volver a la pantalla del paso 1.
- Seleccione **[Ajuste por obj.]** y, a continuación, presione <SET>.



5 Compruebe el resultado del ajuste.

- Tome una fotografía y reproduzca la imagen (p. 320) para comprobar el resultado del ajuste.
- Si el resultado de la toma sale enfocado por delante del punto deseado, ajuste hacia el lado “+: ”. Si sale enfocado por detrás del punto deseado, ajuste hacia el lado “-: ”.
- Si es necesario, repita el ajuste.



Cuando se dispara con el intervalo intermedio (de longitud focal) de un objetivo zoom, el punto de enfoque del AF se corrige automáticamente en relación con los ajustes realizados para los extremos gran angular y teleobjetivo. Aunque solo se haya ajustado el extremo gran angular o teleobjetivo, se realizará automáticamente una corrección para el intervalo intermedio.

Borrado de todos los micro ajustes AF

Cuando aparece  **Eliminar** en la parte inferior de la pantalla, al presionar el botón   se borran todos los ajustes realizados para **[Todos por igual]** y **[Ajuste por obj.]**.



Precauciones generales para Micro ajuste AF

- El punto de enfoque del AF variará ligeramente en función de las condiciones del motivo, el brillo, la posición de zoom y otras condiciones de disparo. En consecuencia, aunque se realice el micro ajuste AF, es posible que siga sin lograrse el enfoque en la posición adecuada.
- La magnitud del ajuste de un punto varía en función de la abertura máxima del objetivo. Continúe ajustando, disparando y comprobando el enfoque repetidamente para ajustar el punto de enfoque de AF.
- Durante el disparo con Visión en Directo o la grabación de vídeo, el ajuste no se aplicará al AF.
- Los ajustes se conservarán aunque borre todos los ajustes de la cámara (p. 70). No obstante, el propio ajuste será **[Desactivado]**.



Notas para Micro ajuste AF

- Es mejor realizar el ajuste en la ubicación real donde se va a fotografiar. Esto hará el ajuste más preciso.
- Se recomienda utilizar un trípode cuando se haga el ajuste.
- Para hacer ajustes, se recomienda fotografiar con la calidad de grabación de imágenes .

Cuando falla el enfoque automático

Es posible que el enfoque automático no obtenga el enfoque (el indicador de enfoque del visor <●> parpadeará) con ciertos motivos, como los siguientes:

Motivos difíciles de enfocar

- Motivos con muy bajo contraste
(Ejemplo: cielos azules, superficies planas de colores uniformes, etc.)
- Motivos muy débilmente iluminados
- Motivos reflectantes o en contraluz extremo
(Ejemplo: coches con carrocería muy reflectante, etc.)
- Motivos cercanos y lejanos encuadrados cerca de un punto AF
(Ejemplo: animales en jaulas, etc.)
- Motivos como puntos de luz encuadrados cerca de un punto AF
(Ejemplo: escenas nocturnas, etc.)
- Patrones repetitivos
(Ejemplo: ventanas de un rascacielos, teclados de ordenador, etc.)

En tales casos, realice una de las siguientes acciones para enfocar:

- (1) Con AF foto a foto, enfoque un objeto que se encuentre a la misma distancia que el motivo que desea fotografiar y bloquee el enfoque y, a continuación puede recomponer la toma (p. 83).
- (2) Ajuste el conmutador de modos de enfoque del objetivo en <MF> y enfoque manualmente (p. 141).



- Según el motivo, es posible que el enfoque se logre recomponiendo ligeramente la toma y realizando de nuevo la operación AF.
- Para los casos en que el AF no logre enfocar con [**L**+**Seguim.**]/ [**FlexiZone - Single**] durante el disparo con Visión en Directo o la grabación de vídeo, consulte la página 273.

MF: Enfoque manual

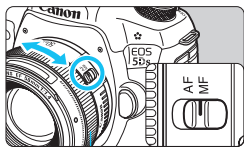

Anillo de enfoque

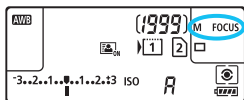

1 Sitúe el conmutador de modos de enfoque del objetivo en <MF>.

- ▶ Se mostrará <M FOCUS> en el panel LCD.

2 Enfoque el motivo.

- Enfoque girando el anillo de enfoque del objetivo hasta que el motivo aparezca nítido en el visor.



- Si presiona el disparador hasta la mitad mientras enfoca manualmente, se iluminará el indicador de enfoque <●> cuando se logre el enfoque.
- Con AF de selección automática de 61 puntos, cuando el punto AF central logre el enfoque, se iluminará el indicador de enfoque <●>.

Selección del modo de avance

Se ofrecen modos de avance con disparo único y continuo. Puede seleccionar el modo de avance adecuado para la escena o el motivo.

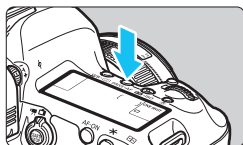

1 Presione el botón <DRIVE/AF>. (ⓘ6)

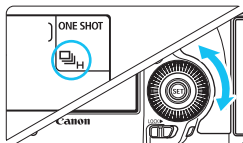

2 Seleccione el modo de avance.

- Mientras observa el panel LCD o el visor, gire el dial <ⓘ>.

 : **Disparo único**

Cuando presione el disparador hasta el fondo, se tomará solamente una fotografía.

H: **Disparos en serie a alta velocidad**

Mientras mantenga presionado el disparador hasta el fondo, la cámara realizará disparos en serie a, **como máximo, aproximadamente 5,0 disparos/seg.**

 : **Disparos en serie a baja velocidad**

Mientras mantenga presionado el disparador hasta el fondo, la cámara realizará disparos en serie a, **como máximo, 3,0 disparos/seg., aproximadamente.**

S: **Disparo único silencioso**

Disparo único con menos sonido de disparo que <📷> durante el disparo a través del visor.

S: **Disparo en serie silencioso**

Disparos en serie con menos sonido de disparo que <📷> durante el disparo a través del visor. La cámara realizará disparos en serie a, **como máximo, 3,0 disparos/seg., aproximadamente.**







 Durante el disparo con Visión en Directo y la grabación de vídeo, el disparo no será silencioso aunque se haya ajustado <📷S> o <📷S>.

 : **Autodisparador de 10 seg./control remoto**

2: **Autodisparador de 2 seg./control remoto**

Para el disparo con autodisparador, consulte la página 144. Para el disparo con control remoto, consulte la página 237.



- H: La velocidad máxima de disparos en serie de aprox. 5,0 disparos/seg. se alcanza bajo las siguientes condiciones*: Velocidad de obturación de 1/500 seg. o más rápida, abertura máxima (varía según el objetivo), disparo antiparpadeo ajustado en Desactivar, con una batería LP-E6N completamente cargada y a temperatura ambiente (23°C/73°F). La velocidad de los disparos en serie puede reducirse debido a la velocidad de obturación, la abertura, las condiciones del motivo, la luminosidad, el objetivo, el uso del flash, la temperatura, el tipo de batería, el nivel de capacidad restante en la batería, etc.
* Con el modo AF ajustado en AF foto a foto y el estabilizador de imagen desactivado cuando se utilizan los siguientes objetivos: EF300mm f/4L IS USM, EF28-135mm f/3,5-5,6 IS USM, EF75-300mm f/4-5,6 IS USM, EF100-400mm f/4,5-5,6L IS USM.
- En la operación AF AI Servo, la velocidad de los disparos en serie puede ser más lenta según el motivo y el objetivo que se utilice.
- Si utiliza una batería LP-E6 y dispara con bajas temperaturas (la temperatura de la batería es baja), es posible que la velocidad de los disparos en serie de alta velocidad se haga más lenta.
- La velocidad de los disparos en serie puede reducirse si el nivel de capacidad restante en la batería es bajo o si dispara en condiciones de baja iluminación.
- Si utiliza la empuñadura BG-E11 (se vende por separado) con pilas AA/R6, la velocidad máxima de disparos en serie será de aproximadamente 3,0 fps para el disparo en serie de alta velocidad.
- Si ajusta [4: Antiparpadeo] en [Activar] (p. 191) y dispara bajo una fuente de luz parpadeante, es posible que la velocidad de los disparos en serie se reduzca ligeramente, se vuelva irregular o que se prolongue el retardo de tiempo de disparo.
- Si se ajusta <5> o <5>, el retardo de tiempo desde que se presiona el disparador hasta el fondo hasta que se toma la fotografía será más largo de lo normal.
- Si la opción [Func. grabar] del menú [1: Func. grabar+sel. tarj./ carp.] se ajusta en [Grab. separada] (p. 146) y los ajustes de calidad de grabación para la tarjeta CF [1] y la tarjeta SD [2] son diferentes, la ráfaga máxima (p. 151) se reducirá.
- Cuando la memoria interna se llene durante los disparos en serie, es posible que la velocidad de los disparos en serie se reduzca durante el disparo, puesto que el disparo se desactivará temporalmente (p. 153).

📷 Uso del autodisparador

Utilice el autodisparador cuando desee aparecer en la fotografía.

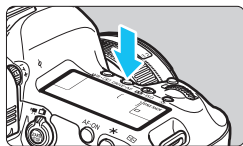

1 Presione el botón <DRIVE+AF>. (📷6)

2 Seleccione el autodisparador.

- Mientras observa el panel LCD o el visor, gire el dial <📷>.

📷📷 : Autodisparador de 10 seg.

📷2 : Autodisparador de 2 seg.

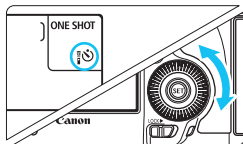

3 Tome la fotografía.

- Mire por el visor, enfoque el motivo y, a continuación, presione el disparador hasta el fondo.
- ▶ Puede comprobar el funcionamiento del autodisparador con la lámpara del autodisparador, el aviso sonoro y la visualización de la cuenta atrás (en segundos) en el panel LCD.
- ▶ Dos segundos antes de tomar la fotografía, se iluminará la lámpara del autodisparador y el aviso sonoro será más rápido.

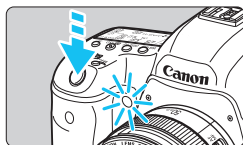

⚠ Si no va a mirar por el visor cuando presione el disparador, coloque la tapa del ocular (p. 236). Si entra luz parásita por el visor cuando se toma la fotografía, puede afectar a la exposición.

- <📷2> permite disparar sin tocar la cámara montada en un trípode. Esto evita las trepidaciones de la cámara al fotografiar bodegones o hacer exposiciones largas.
- Después de tomar fotografías con autodisparador se recomienda reproducir las imágenes (p. 320) para examinar el enfoque y la exposición.
- Si utiliza el autodisparador para hacer un autorretrato, bloquee el enfoque (p. 83) en un objeto que se encuentre a la misma distancia a la que se vaya a colocar.
- Para cancelar el autodisparador, presione el botón <DRIVE+AF>.

4

Ajustes de imagen

En este capítulo se explican los ajustes de funciones relacionadas con la imagen: calidad de grabación de imágenes, recorte/formato, sensibilidad ISO, estilo de imagen, balance de blancos, Luminosidad Automática, reducción de ruido, prioridad de tonos altas luces, corrección de las aberraciones del objetivo, disparo antiparpadeo y otras funciones.

- Un icono ☆ en la esquina superior derecha del título de una página indica una función que solo se puede usar en los modos siguientes: <P> <Tv> <Av> <M> .

MENU Selección de la tarjeta para la grabación y la reproducción

Si ya hay una tarjeta CF o una tarjeta SD insertada en la cámara, puede empezar a grabar imágenes captadas. Cuando solo haya una tarjeta insertada, no es necesario que siga los procedimientos descritos en las páginas 146-148.

Si se inserta tanto una tarjeta CF como una tarjeta SD, se puede seleccionar el método de grabación y elegir qué tarjeta utilizar para la grabación y reproducción de imágenes.

[1] indica la tarjeta CF y [2] la tarjeta SD.

Método de grabación con dos tarjetas insertadas

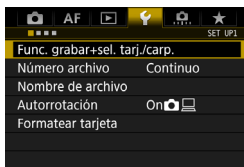

1 Seleccione [Func. grabar+sel. tarj./carp.].

- Bajo la ficha [1], seleccione [Func. grabar+sel. tarj./carp.] y, a continuación, presione <SET>.



2 Seleccione [Func. grabar].

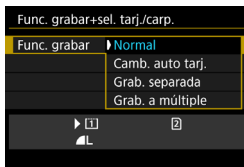

3 Seleccione el método de grabación.

- Seleccione el método de grabación y, a continuación, presione <SET>.

- **Normal**

Las imágenes se grabarán en la tarjeta seleccionada con [**Grab/Reprod.**].

- **Camb. auto tarj.**

Igual que con el ajuste [**Normal**] pero, si la tarjeta se llena, la cámara cambia automáticamente a la otra tarjeta para grabar imágenes. Cuando se cambie automáticamente la tarjeta se creará una nueva carpeta.

- **Grab. separada**

Puede ajustar la calidad de grabación de imágenes que se grabarán en cada tarjeta (p. 149). Cada imagen se graba tanto en la tarjeta CF como en la SD con la calidad de grabación de imágenes que haya ajustado. Puede ajustar libremente la calidad de grabación de imágenes, como para **L** y **RAW** o **S3** y **M RAW**.

- **Grab. a múltiple**

Cada imagen se graba tanto en la tarjeta CF como en la SD simultáneamente con el mismo tamaño de imagen. También puede seleccionar RAW+JPEG.



- Si se ajusta [**Grab. separada**] y se ajustan calidades de grabación diferentes para la tarjeta CF y la tarjeta SD, la ráfaga máxima para disparos en serie se reducirá (p. 151).
- Aunque se ajuste [**Func. grabar**] en [**Grab. a múltiple**], no es posible grabar vídeo en la tarjeta CF y en la tarjeta SD al mismo tiempo. Si se ajusta [**Grab. separada**] o [**Grab. a múltiple**], los vídeos se grabarán en la tarjeta ajustada para [**Reproducir**].



[Grab. separada] y [Grab. a múltiple]

- Se utilizará el mismo número de archivo para grabar tanto en la tarjeta CF como en la tarjeta SD.
- El panel LCD mostrará el número de disparos posibles de la tarjeta que tenga el número inferior.
- Si una de las tarjetas se llena, se muestra [**Tarjeta* llena**] y se desactiva el disparo. Si ocurre así, sustituya la tarjeta o ajuste [**Func. grabar**] en [**Normal**] o [**Camb. auto tarj.**], y seleccione la tarjeta que aún tenga capacidad para continuar disparando.

Selección de la tarjeta CF o SD para la grabación y la reproducción

Si se ha ajustado [**Func. grabar**] en [**Normal**] o [**Camb. auto tarj.**], seleccione la tarjeta para la grabación y la reproducción de imágenes. Si se ha ajustado [**Func. grabar**] en [**Grab. separada**] o [**Grab. a múltiple**], seleccione la tarjeta para la reproducción de imágenes.

Normal / Camb. auto tarj.



Seleccione [**Grab/Reprod.**].

- Seleccione [**Grab/Reprod.**] y, a continuación, presione <SET>.
 - [1] : Grabar imágenes y reproducir imágenes utilizando la tarjeta CF.
 - [2] : Grabar imágenes y reproducir imágenes utilizando la tarjeta SD.
- Seleccione la tarjeta y, a continuación, presione <SET>.

Grab. separada / Grab. a múltiple



Seleccione [**Reproducir**].

- Seleccione [**Reproducir**] y, a continuación, presione <SET>.
 - [1] : Reproducir las imágenes de la tarjeta CF.
 - [2] : Reproducir las imágenes de la tarjeta SD.
- Seleccione la tarjeta y, a continuación, presione <SET>.

 Para [**Carpeta**], consulte la página 194.

MENU Ajuste de la calidad de grabación de imágenes

Puede seleccionar el número de píxeles y la calidad de imagen. Hay diez ajustes de calidad de grabación de imágenes JPEG: **L**, **L**, **M1**, **M1**, **M2**, **M2**, **S1**, **S1**, **S2**, **S3**. Hay tres ajustes de calidad de imagen RAW: **RAW**, **M RAW**, **S RAW** (p. 152).

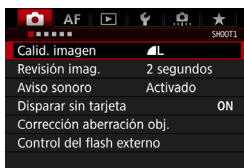

1 Seleccione [Calid. imagen].

- Bajo la ficha [**1**], seleccione [**Calid. imagen**] y, a continuación, presione <SET>.

Normal / Camb. auto tarj. / Grab. a múltiple

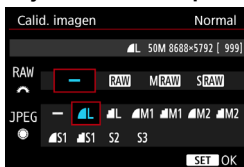

2 Seleccione la calidad de grabación de imágenes.

- Para seleccionar una calidad RAW, gire el dial <[GIRAR]>. Para seleccionar una calidad JPEG, gire el dial <[GIRAR]>.
- En la esquina superior derecha, el número “**M (megapíxeles) ****x****” indica el número de píxeles grabados, y [***] es el número de disparos posibles (se muestran hasta 9999).
- Presione <SET> para establecerlo.

Grab. separada

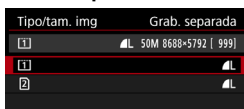

- Bajo [**1**: Func. grabar+sel. tarj./ carp.], si se ajusta [Func. grabar] en [Grab. separada], seleccione tarjeta CF [**1**] o tarjeta SD [**2**] y, a continuación, presione <SET>.

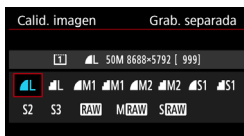

- Seleccione la calidad de grabación de imágenes que desee y, a continuación, presione <SET>.

Ejemplo de ajuste de la calidad de grabación de imágenes

L solamente

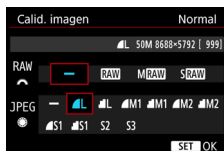

RAW solamente

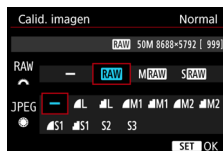

RAW + L

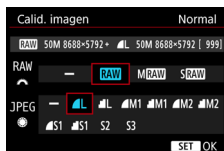

S RAW + M1

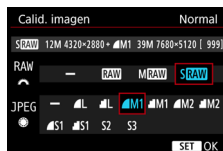

El tamaño de imagen [****x****] y el número de disparos posibles [****] que se muestran en la pantalla de ajuste de calidad de grabación de imágenes se aplican siempre al ajuste [Full-frame], independientemente del ajuste de [📷4: Recorte/formato] (p. 154). El número de disparos posibles que se muestra en el panel LCD y en la pantalla de disparo con Visión en Directo durante el disparo se basa en el ajuste de [📷4: Recorte/formato].

- Si se ajusta [-] tanto para RAW como para JPEG, se ajustará L.
- En el panel LCD se mostrará el número de disparos posibles, hasta 1999.

Guía de ajustes de la calidad de grabación de imágenes (aprox.)

Calidad de imagen		Píxeles grabados	Tamaño de impresión	Tamaño del archivo (MB)	Disparos posibles	Ráfaga máxima
JPEG	▲ L	50M	A1	14,1	510	31 (510)
	■ L			7,0	1030	1030 (1030)
	▲ M1	39M		10,9	660	45 (660)
	■ M1			5,5	1310	1310 (1310)
	▲ M2	22M	A2	7,1	1010	1010 (1010)
	■ M2		3,5	2030	2030 (2030)	
	▲ S1	12M	A3	4,5	1590	1590 (1590)
	■ S1			2,3	3120	3120 (3120)
	S2*1	2,5M	9x13 cm	1,2	5600	5600 (5600)
	S3*2	0,3M	-	0,3	20380	20380 (20380)
RAW	RAW	50M	A1	60,5	100	12 (14)
	M RAW	28M	A2	44,0	140	12 (14)
	S RAW	12M	A3	29,8	190	14 (15)
RAW + JPEG	RAW	50M	A1	60,5+14,1	87	12 (12)
	▲ L	50M	A1			
	M RAW	28M	A2	44,0+14,1	110	11 (12)
	▲ L	50M	A1			
S RAW	12M	A3	29,8+14,1	140	14 (14)	
▲ L	50M	A1				

*1: S2 es adecuado para reproducir las imágenes en un marco de fotos digital.

*2: S3 es adecuado para enviar la imagen por correo electrónico o utilizarla en un sitio web.

- S2 y S3 estarán en calidad ▲ (Fina).
- El tamaño de archivo, disparos posibles y ráfaga máxima durante los disparos en serie se basan en los métodos de comprobación estándar de Canon (Recorte/formato: fotograma completo, ISO 100 y estilo de imagen normal) usando una tarjeta CF de 8 GB. **Estas cifras variarán en función del motivo, la marca de tarjeta, recorte/formato, la sensibilidad ISO, el estilo de imagen, las funciones personalizadas y otros ajustes.**
- La ráfaga máxima se aplica a disparos en serie de alta velocidad. Las cifras entre paréntesis se aplican a una tarjeta CF Ultra DMA (UDMA) 7, basándose en los métodos de comprobación estándar de Canon.



- Aunque utilice una tarjeta UDMA, el indicador de ráfaga máxima se mantendrá igual. No obstante, durante los disparos en serie se aplicará la ráfaga máxima entre paréntesis de la página anterior.
- Si selecciona tanto RAW como JPEG, la misma imagen se grabará simultáneamente en la tarjeta tanto en RAW como en JPEG con las calidades de grabación de imágenes ajustadas. Las dos imágenes se grabarán con los mismos números de archivo (extensión de archivo: .JPG para JPEG, y .CR2 para RAW).
- Los iconos de calidad de grabación de imágenes son los siguientes: **RAW** (RAW), **M RAW** (RAW mediana), **S RAW** (RAW pequeña), JPEG (JPEG), **▲** (Fina), **■** (Normal), **L** (Grande), **M** (Mediana) y **S** (Pequeña).

Imágenes RAW

Una imagen RAW son datos de salida sin procesar del sensor de imagen, convertidos en datos digitales. Se graban en la tarjeta tal cual, y puede seleccionar la calidad de la manera siguiente: **RAW**, **M RAW** o **S RAW**.

Una imagen **RAW** se puede procesar con [▶ **1: Procesado de imagen RAW**] (p. 364) y guardarse como una imagen JPEG. (Las imágenes **M RAW** y **S RAW** no se pueden procesar con la cámara). Aunque la propia imagen RAW no cambia, es posible procesar las imágenes RAW de acuerdo con diferentes condiciones de procesado para crear cualquier número de imágenes JPEG a partir de ellas.

Puede usar Digital Photo Professional (software EOS, p. 520) para procesar imágenes RAW. Puede hacer diversos ajustes como desee y generar una imagen JPEG, TIFF, etc., incorporando esos ajustes.



Software de procesado de imágenes RAW

- Para mostrar imágenes RAW en un ordenador, se recomienda utilizar Digital Photo Professional (DPP, software EOS).
- Las versiones anteriores de DPP Ver.4.x no pueden procesar imágenes RAW tomadas con esta cámara. Si su ordenador tiene la anterior versión, DPP Ver. 4.x, actualícela con el disco EOS DIGITAL Solution Disk (p. 521). (La versión anterior se sobrescribirá). Tenga en cuenta que DPP Ver.3.x o anterior no puede procesar imágenes RAW tomadas con esta cámara.
- Es posible que el software comercial no pueda mostrar imágenes RAW tomadas con esta cámara. Para obtener información sobre compatibilidad, póngase en contacto con el fabricante del software.

Ajuste de calidad de imagen con un toque

Con Controles personalizados, puede asignar la calidad de grabación de imágenes al botón <M-Fn> o al botón de previsualización de la profundidad de campo, para poder acceder a ella momentáneamente. Si asigna [**Ajuste calidad imagen un toque**] o [**Calidad img. un toque (mantener)**] al botón <M-Fn> o al botón de previsualización de la profundidad de campo, puede cambiar rápidamente a la calidad de grabación de imágenes deseada y disparar.

Para ver información detallada, consulte Controles personalizados (p. 413).

 Bajo [**F1: Func. grabar+sel. tarj./carp.**], si se ajusta [**Func. grabar**] en [**Grab. separada**], no se puede cambiar a Ajuste de calidad de imagen con un toque.

Ráfaga máxima para los disparos en serie

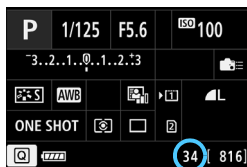

La ráfaga máxima aproximada se muestra en el visor, en la pantalla de control rápido y en la parte inferior derecha de la pantalla de control rápido personalizado.

Si la ráfaga máxima para disparos en serie es 99 o superior, se mostrará "99".

 La ráfaga máxima se muestra aunque no haya una tarjeta insertada en la cámara. Asegúrese de que haya una tarjeta insertada antes de tomar una fotografía.

 Si la ráfaga máxima se muestra como "99", indica que puede realizar 99 disparos o más de manera continua. Si la ráfaga máxima baja a 98 o menos, y la memoria búfer interna se llena, se mostrará "buSY" en el visor y en el panel LCD. Entonces se desactivará el disparo temporalmente. Si detiene los disparos en serie, la ráfaga máxima aumentará. Una vez que se escriban en la tarjeta todas las imágenes captadas, puede reanudar los disparos en serie y disparar hasta la ráfaga máxima indicada de la página 151.

Ajuste de recorte/formato ☆

Normalmente, las imágenes se graban con el tamaño del sensor de aprox. 36,0 mm x 24,0 mm (disparo de fotograma completo). Puede grabar solamente el centro de la imagen con una ampliación de aproximadamente 1,3x (equivalente al tamaño APS-H) o aproximadamente 1,6x (equivalente al tamaño APS-C), como si estuviera utilizando un teleobjetivo (disparo recortado) o ajustar el formato que desee antes de disparar.

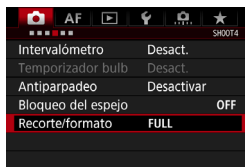

1 Seleccione [Recorte/formato].

- Bajo la ficha [📷4], seleccione [Recorte/formato] y, a continuación, presione <SET>.



2 Seleccione el ajuste deseado.

Disparo con visor

- Seleccione cualquiera de los siguientes: [Full-frame], [1,3x (recorte)], [1,6x (recorte)] o [1:1 (formato)].
- Si ajusta [4:3 (formato)] o [16:9 (formato)] y utiliza el visor para disparar, el resultado del disparo será el mismo que con [Full-frame].

Disparo con Visión en Directo (p. 256)

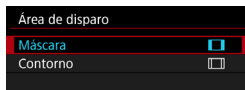

- Puede seleccionar cualquier ajuste.
- Si no va a cambiar la visualización del área de disparo, presione <SET> y vaya al paso 4.



3 Seleccione la visualización del área de disparo.

- Mientras se muestra la pantalla del paso 2, presione el botón <INFO>.
- Seleccione [Máscara] o [Contorno] y, a continuación, presione <SET>.

Ajustes de ejemplo

Con 1,6x Con 1:1 Con Con 4:3 



4 Tome la fotografía.

Disparo con visor

- El área de disparo del visor tendrá una máscara o líneas de encuadre.
- El área rodeada por la máscara semitransparente o las líneas de encuadre se grabará como una imagen.

Disparo con Visión en Directo

- Cuando se ajusta [**1,3x (recorte)**] o [**1,6x (recorte)**], la imagen que se muestra se amplía en aprox. 1,3x o 1,6x, respectivamente.
- Independientemente del ajuste de [**Área de disparo**], se grabará el área que muestra la imagen visualizada.
- Si selecciona [**1:1 (formato)**], [**4:3 (formato)**] o [**16:9 (formato)**], el área de imagen rodeada por la máscara o las líneas de encuadre se grabará como una imagen.

- El ajuste [ **4: Recorte/formato**] no funciona con la grabación de vídeo y las exposiciones múltiples.
- Los formatos 4:3 y 16:9 no se pueden usar con el disparo con el visor.
- [ **3: Añadir información recorte**] solo se puede ajustar cuando se ha ajustado [**Full-frame**] para Recorte/formato.
- El zoom de un flash Speedlite externo (cobertura de flash automática) no funcionará en tándem con el ajuste [ **4: Recorte/formato**].

- La cobertura de imagen con el disparo a través del visor será la siguiente:
 - Con [**1,3x (recorte)**]: cobertura vertical / horizontal de aprox. el 99%.
 - Con [**1,6x (recorte)**]: cobertura vertical / horizontal de aprox. el 98%.
 - Con [**1:1 (formato)**]: cobertura aprox. del 100% en vertical y aprox. 99% en horizontal.
- Cuando la calidad de grabación de imágenes es RAW, la imagen se grabará en fotograma completo y se anexará el ajuste de Recorte/formato. Durante la reproducción de imágenes RAW, el área de disparo se indicará mediante líneas de encuadre en la visualización de fotograma completo. Sin embargo, en una presentación de diapositivas (p. 348), solo aparecerá el área de disparo.
- Si utiliza [ **3: Controles personalizados**] para asignar [**Cambiar entre recorte/formato**] al botón <M-Fn> (p. 413), puede presionar el botón <M-Fn> durante el disparo con el visor o el disparo con Visión en Directo para cambiar el área de disparo de Recorte/formato (p. 423).
- Durante el disparo con Visión en Directo, puede utilizar la pantalla de control rápido para ajustar [**Recorte/formato**] (p. 263).

Píxeles grabados en los ajustes de Recorte/formato

(Aprox.)

Calidad de imagen	Full-frame (3:2)	1,3x (recorte)	1,6x (recorte)
L	8688x5792 (50,3 megapíxeles)	6768x4512 (30,5 megapíxeles)	5424x3616 (19,6 megapíxeles)
M1	7680x5120 (39,3 megapíxeles)	6016x4000* (24,1 megapíxeles)	4800x3200 (15,4 megapíxeles)
M2	5760x3840 (22,1 megapíxeles)	4512x3008 (13,6 megapíxeles)	3616x2408* (8,7 megapíxeles)
S1	4320x2880 (12,4 megapíxeles)	3376x2256* (7,6 megapíxeles)	2704x1808* (4,9 megapíxeles)
S2	1920x1280 (2,5 megapíxeles)	1920x1280 (2,5 megapíxeles)	1920x1280 (2,5 megapíxeles)
S3	720x480 (350.000 píxeles)	720x480 (350.000 píxeles)	720x480 (350.000 píxeles)

(Aprox.)

Calidad de imagen	1:1 (formato)	4:3 (formato)	16:9 (formato)
L	5792x5792 (33,5 megapíxeles)	7712x5792* (44,7 megapíxeles)	8688x4888* (42,5 megapíxeles)
M1	5120x5120 (26,2 megapíxeles)	6816x5120* (34,9 megapíxeles)	7680x4320 (33,2 megapíxeles)
M2	3840x3840 (14,7 megapíxeles)	5120x3840 (19,7 megapíxeles)	5760x3240 (18,7 megapíxeles)
S1	2880x2880 (8,3 megapíxeles)	3840x2880 (11,1 megapíxeles)	4320x2432* (10,5 megapíxeles)
S2	1280x1280 (1,6 megapíxeles)	1712x1280* (2,2 megapíxeles)	1920x1080 (2,1 megapíxeles)
S3	480x480 (230.000 píxeles)	640x480 (310.000 píxeles)	720x408* (290.000 píxeles)



- Los elementos marcados con un asterisco no coinciden exactamente con el formato indicado.
- Para ver los tamaños de archivo de imagen JPEG, consulte las cifras de disparo de fotograma completo en la página 370. El tamaño de archivo de una imagen captada con el ajuste **[4: Recorte/formato]** será menor que el de una imagen idéntica captada con el ajuste **[Full-frame]**.
- El tamaño de archivo y la ráfaga máxima de imágenes RAW son iguales que los del disparo de fotograma completo. Consulte la página 151.

ISO: Ajuste de la sensibilidad ISO[☆]

Ajuste la sensibilidad ISO (sensibilidad del sensor de imagen a la luz) adecuada para el nivel de luz ambiental. Con el modo $\langle \text{A}^+ \rangle$ seleccionado, la sensibilidad ISO se ajustará automáticamente (p. 160). Consulte las páginas 283 y 287 para ver información acerca de la sensibilidad ISO durante la grabación de vídeo.

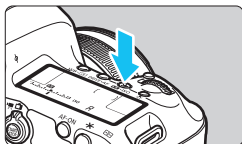

1 Presione el botón $\langle \text{ISO} \rangle$. (Ⓞ6)

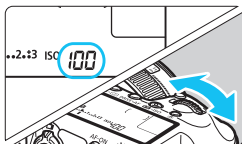

2 Ajuste la sensibilidad ISO.

- Mientras observa el panel LCD o el visor, gire el dial $\langle \text{ISO} \rangle$.
- La sensibilidad ISO se puede ajustar entre ISO 100 - ISO 6400, en incrementos de 1/3 de punto.
- “A” indica ISO Auto. La sensibilidad ISO se ajustará automáticamente (p. 160).

Guía de sensibilidad ISO

Sensibilidad ISO	Situación fotográfica (sin flash)	Alcance del flash
L, ISO 100 - ISO 400	Exteriores soleados	Cuanto mayor sea la sensibilidad ISO, mayor será el alcance del flash.
ISO 400 - ISO 1600	Cielos cubiertos o anochecer	
ISO 1600 - ISO 6400, H	Interiores oscuros o noche	

* Las altas sensibilidades ISO producirán imágenes con más grano.



- Dado que H (equivalente a ISO 12800) es un ajuste de sensibilidad ISO ampliada, el ruido (puntos de luz, bandas, etc.) y las irregularidades de color resultarán más evidentes, y la resolución será más baja de lo normal.
- Dado que L (equivalente a ISO 50) es un ajuste de sensibilidad ISO ampliada, la gama dinámica será algo más restringida de lo habitual.
- Si se ajusta [**3: Prioridad tonos altas luces**] en [**Activada**] (p. 187), L (equivalente a ISO 50), ISO 100/125/160 y H (equivalente a ISO 12800) no se pueden seleccionar.
- Si dispara con temperaturas elevadas, es posible que las imágenes que obtenga parezcan tener más grano. Las exposiciones largas también pueden provocar irregularidades en los colores de la imagen.
- Cuando dispare con altas sensibilidades ISO, es posible que el ruido (como puntos de luz y bandas) se haga perceptible.
- Cuando dispare en condiciones que produzcan un ruido extremo, como una combinación de alta sensibilidad ISO, alta temperatura y larga exposición, es posible que las imágenes no se graben correctamente.
- Si utiliza una alta sensibilidad ISO y flash para fotografiar un motivo cercano, puede que se produzca sobreexposición.



Bajo [**2: Ajustes de sensibilidad ISO**], puede utilizar [**Gama sensib. ISO**] para expandir la gama de sensibilidades ISO ajustables desde L (equivalente a ISO 50) hasta H (equivalente a ISO 12800) (p. 161).

ISO Auto

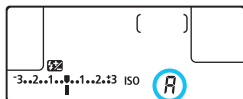

Si la sensibilidad ISO se ajusta en “**A**” (Auto), la sensibilidad ISO real que vaya a ajustarse se mostrará al pulsar el disparador hasta la mitad.

Como se indica a continuación, la sensibilidad ISO se ajustará automáticamente para adecuarse al modo de disparo.

Modo de disparo	Ajuste de la sensibilidad ISO	
	Sin flash	Con flash
A [†]	ISO 100 - ISO 3200	ISO 100 - ISO 1600
P/Tv/Av/M	ISO 100 - ISO 6400* ¹	ISO 400* ^{1*2*3}
B	ISO 400* ¹	

*1: La gama de sensibilidad ISO real depende de los ajustes [**Mínima**] y [**Máxima**] establecidos en [**Gama ISO auto**].

*2: Si el flash de relleno va a provocar sobreexposición, la sensibilidad ISO se puede reducir hasta un mínimo posible de ISO 100 (excepto en los modos <**M**> y <**B**>).

*3: En el modo <**P**>, si se ajusta el flash Speedlite externo para flash rebotado, se ajustará automáticamente ISO 400 - ISO 1600.

MENU Ajuste de la gama de sensibilidad ISO ajustable manualmente

Puede ajustar la gama de sensibilidad ISO ajustable manualmente (límites mínimo y máximo). Puede ajustar el límite mínimo entre L (equivalente a ISO 50) e ISO 6400, y el límite máximo entre ISO 100 y H (equivalente a ISO 12800).

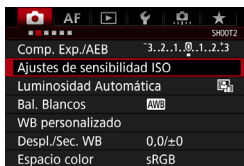

1 Seleccione [Ajustes de sensibilidad ISO].

- Bajo la ficha [📷2], seleccione [Ajustes de sensibilidad ISO] y, a continuación, presione <SET>.

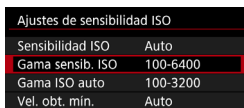

2 Seleccione [Gama sensib. ISO].



3 Ajuste el límite mínimo.

- Seleccione el cuadro de límite mínimo y, a continuación, presione <SET>.
- Seleccione la sensibilidad ISO y, a continuación, presione <SET>.



4 Ajuste el límite máximo.

- Seleccione el cuadro de límite máximo y, a continuación, presione <SET>.
- Seleccione la sensibilidad ISO y, a continuación, presione <SET>.

5 Seleccione [OK].

MENU Ajuste de la gama de sensibilidad ISO para ISO Auto

Puede ajustar la gama de sensibilidad ISO automática para ISO Auto entre ISO 100 - ISO 6400. Puede ajustar el límite mínimo entre ISO 100 - ISO 3200, y el límite máximo entre ISO 200 - ISO 6400 en incrementos de 1 punto.

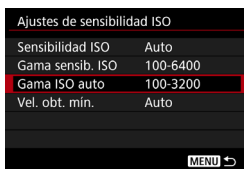

1 Seleccione [Gama ISO auto].

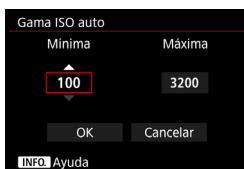

2 Ajuste el límite mínimo.

- Seleccione el cuadro de límite mínimo y, a continuación, presione <SET>.
- Seleccione la sensibilidad ISO y, a continuación, presione <SET>.

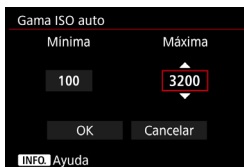

3 Ajuste el límite máximo.

- Seleccione el cuadro de límite máximo y, a continuación, presione <SET>.
- Seleccione la sensibilidad ISO y, a continuación, presione <SET>.

4 Seleccione [OK].

Los ajustes [Mínima] y [Máxima] se aplicarán también a la sensibilidad ISO mínima y máxima del desplazamiento de seguridad de las sensibilidades ISO (p. 405).

MENU Ajuste de la velocidad de obturación mínima para ISO Auto

Puede ajustar la velocidad de obturación mínima para que la velocidad de obturación ajustada automáticamente no sea demasiado lenta cuando se ajuste ISO Auto.

Esto es útil en los modos <P> y <Av> cuando se utiliza un objetivo gran angular para fotografiar un motivo en movimiento o cuando se usa un teleobjetivo. Ayuda a reducir la trepidación y a evitar la borrosidad del motivo.

Ajustes de sensibilidad ISO	
Sensibilidad ISO	Auto
Gama sensib. ISO	100-6400
Gama ISO auto	100-3200
Vel. obt. mín.	Auto

1 Seleccione [Vel. obt. mín.].**Se ajusta automáticamente**

Vel. obt. mín.	
Auto(Estándar)	
Auto	Manual
Más lenta	Más rápida

2 Ajuste la velocidad de obturación mínima deseada.

- Seleccione **[Auto]** o **[Manual]**.
- Si selecciona **[Auto]**, gire el dial < > para ajustar la velocidad que desee, más lenta o más rápida, en comparación con la velocidad normal y, a continuación, presione < >.
- Si selecciona **[Manual]**, gire el dial < > para seleccionar la velocidad de obturación y, a continuación, presione < >.

Se ajusta manualmente

Vel. obt. mín.				
Manual(1/125)				
Auto	Manual			
1/8000	1/4000	1/2000	1/1000	1/500
1/250	1/125	1/60	1/30	1/15
1/8	1/4	0.5	1"	





- Si no se puede obtener una exposición correcta con el límite de sensibilidad ISO máxima ajustado con **[Gama ISO auto]**, se ajustará una velocidad de obturación más lenta que **[Vel. obt. mín.]** para obtener una exposición estándar.
- Esta función no se aplicará a los disparos con flash ni a la grabación de vídeo.



Cuando se ajuste **[Auto: 0]**, la velocidad de obturación mínima será la recíproca de la longitud focal del objetivo. Un solo paso de **[Más lenta]** a **[Más rápida]** equivale a un solo punto de velocidad de obturación.

Selección de un estilo de imagen ☆

Seleccionando un estilo de imagen, puede obtener características de imagen adecuadas para su expresión fotográfica o para el motivo. El estilo de imagen se ajusta automáticamente en [] (Auto) en el modo <+>.



1 Presione el botón <+>.

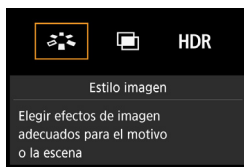

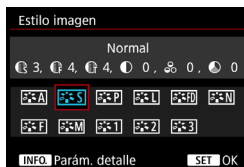

2 Seleccione [].

▶ Aparece la pantalla de selección de estilo de imagen.



3 Seleccione un estilo de imagen.

▶ Se ajustará el estilo de imagen y la cámara estará lista para disparar.

 También puede seleccionar el estilo de imagen con [ 3: Estilo imagen].

Características del estilo de imagen

Auto

Se ajustará automáticamente el tono de color adecuado para la escena. Los colores tendrán un aspecto vivo, en especial para cielos azules, vegetación y puestas de sol, y en las escenas de naturaleza, exteriores y puestas de sol.



Si no se obtiene el tono de color deseado con **[Auto]**, utilice otro estilo de imagen.

Normal

El aspecto de la imagen es vivo y nítido. Este es un estilo de imagen de uso general, adecuado para la mayoría de las escenas.

Retrato

Para excelentes tonos de piel. El aspecto de la imagen es más suave. Adecuado para retratos en primer plano.

Puede cambiar **[Tono de color]** (p. 168) para ajustar el tono de piel.

Paisaje

Para obtener imágenes muy nítidas con azules y verdes vivos. Eficaz para paisajes impresionantes.

Detalle fino

Adecuado para la descripción de la textura fina y el contorno detallado del motivo. Los colores tendrán cierta viveza.

Neutro

Adecuado para procesar la imagen con un ordenador. Para obtener colores naturales e imágenes suaves con valores moderados de luminosidad y saturación de color.



Fiel

Adecuado para procesar la imagen con un ordenador. El color de un motivo captado a la luz del sol con una temperatura de color de 5200 K se ajustará para que coincida con el color colorimétrico del motivo. Para imágenes suaves con valores moderados de luminosidad y saturación de color.

Monocromo

Crea imágenes en blanco y negro.

 Las imágenes en blanco y negro captadas en JPEG no se pueden revertir a color. Si desea tomar más tarde fotografías en color, asegúrese de cancelar el ajuste [**Monocromo**].

 Puede mostrar < > en el visor cuando se ajuste [**Monocromo**] (p. 409).

Usuario 1-3

Puede registrar un estilo básico, como [**Retrato**], [**Paisaje**], un archivo de estilo de imagen, etc., y ajustarlo como desee (p. 172). Los estilos de imagen definidos por el usuario que no se hayan ajustado tendrán los mismos ajustes que el estilo de imagen [**Normal**].

Símbolos

La pantalla de selección de estilo de imagen tiene iconos para [Fuerza], [Radio] o [Umbral] de [Nitidez], [Contraste] y otros parámetros. Los números indican los valores ajustados para estos parámetros, según establezca el estilo de imagen respectivo.

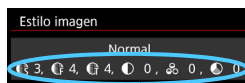

Símbolos

●	Nitidez	
	●	Fuerza
	●	Radio
	●	Umbral
●	Contraste	
●	Saturación	
●	Tono de color	
●	Efecto filtro (Monocromo)	
●	Efecto de tono (Monocromo)	

● El [Radio] y el [Umbral] para [Nitidez] no se aplicarán a los videos.

Personalización de un estilo de imagen ☆

Puede personalizar los estilos de imagen. Puede cambiar o ajustar valores de parámetros diferentes de los predeterminados de los estilos de imagen, como **[Fuerza]**, **[Radio]** o **[Umbral]** de **[Nitidez]**, **[Contraste]** y otros parámetros. Para ver los efectos resultantes, haga tomas de prueba. Para personalizar **[Monocromo]**, consulte la página 171.

1 Presione el botón .

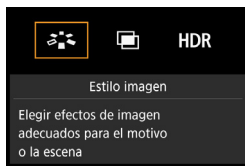

2 Seleccione **[]**.

▶ Aparece la pantalla de selección de estilo de imagen.

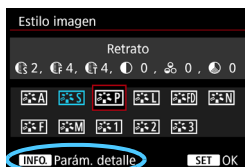

3 Seleccione un estilo de imagen.

- Seleccione un estilo de imagen y, a continuación, presione el botón **<INFO>**.

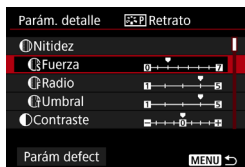

4 Seleccione un parámetro.

- Seleccione el parámetro (como **[Nitidez]** - **[Fuerza]**) que va a ajustar y, a continuación, presione **<SET>**.
- Los ajustes y los efectos se explican en la página 170.









5 Ajuste el parámetro.

- Ajuste el parámetro como desee y, a continuación, presione <SET>.
- Presione el botón <MENU> para guardar los parámetros ajustados. Aparecerá de nuevo la pantalla de selección de estilo de imagen.
- ▶ Los ajustes de parámetros diferentes de los predeterminados se mostrarán en azul.



- Si selecciona [**Parám defect**] en el paso 4, puede devolver los ajustes de los parámetros del estilo de imagen respectivo a sus valores predeterminados.
- Para disparar con el estilo de imagen ajustado, seleccione primero el estilo de imagen ajustado y, a continuación, dispáre.

Ajustes y efectos de los parámetros

	Nitidez			
		Fuerza	0: Contornos menos nítidos	7: Contornos nítidos
		Radio* ¹	1: Fina	5: Tosco
		Umbral* ²	1: Baja	5: Alta
	Contraste		-4: Bajo contraste	+4: Alto contraste
	Saturación		-4: Baja saturación	+4: Alta saturación
	Tono de color		-4: Tono de piel rojizo	+4: Tono de piel amarillento

*1: Indica el nivel de detalle de los contornos que se destacarán. Cuanto menor sea el número, más detallados serán los contornos que se destaquen.

*2: Ajusta qué proporción del contorno se destaca en función de la diferencia de contraste entre el motivo y el área circundante. Cuanto menor sea el número, mayor proporción del contorno se destacará cuando la diferencia de contraste sea baja. Sin embargo, cuando el número es menor, el ruido con altas sensibilidades ISO tiende a ser más visible.

Ajuste monocromo

Además de [Fuerza], [Radio] o [Umbral] de [Nitidez] y [Contraste], también puede ajustar [Efecto filtro] y [Efecto de tono].

Efecto filtro

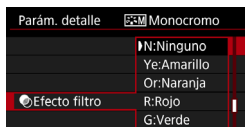

Con un efecto de filtro aplicado a una imagen monocroma, puede hacer que resalten más las nubes blancas o los árboles verdes.

Filtro	Efectos de ejemplo
N: Ninguno	Imagen normal en blanco y negro, sin efecto de filtro.
Ye: Amarillo	El cielo azul será más natural y las nubes blancas parecerán más contrastadas.
Or: Naranja	El cielo azul parecerá ligeramente más oscuro. Las puestas de sol parecerán más brillantes.
R: Rojo	El cielo azul parecerá bastante oscuro. Las hojas secas destacarán más y parecerán más claras.
G: Verde	Los tonos de piel y los labios tendrán un aspecto apagado. Las hojas verdes de los árboles destacarán más y parecerán más claras.

 Al aumentar el [Contraste], el efecto del filtro se hará más pronunciado.

Efecto de tono

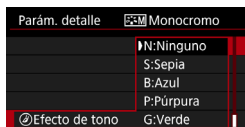

Aplicando un efecto de tono, puede crear una imagen monocroma en ese color. Puede hacer que la imagen tenga una apariencia más imponente. Puede elegir entre los siguientes: [N:Ninguno], [S:Sepia], [B:Azul], [P:Púrpura] o [G:Verde].

Registro de un estilo de imagen ☆

Puede seleccionar un estilo de imagen base, como [Retrato] o [Paisaje], ajustar sus parámetros como desee y registrarlo en [Usuario 1], [Usuario 2] o [Usuario 3]. Puede crear varios estilos de imagen con diferentes ajustes para parámetros como la nitidez y el contraste. También puede ajustar los parámetros de un estilo de imagen que se haya registrado en la cámara con EOS Utility (software EOS, p. 520).

1 Presione el botón >.

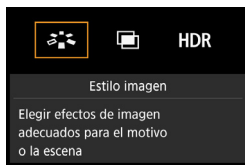

2 Seleccione [].

- ▶ Aparece la pantalla de selección de estilo de imagen.

3 Seleccione [Usuario *].

- Seleccione [Usuario *] y, a continuación, presione el botón <INFO>.

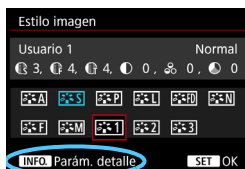

4 Presione <SET>.

- Con [Estilo imagen] seleccionado, presione <SET>.

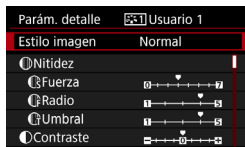

5 Seleccione el estilo de imagen base.

- Seleccione el estilo de imagen base y, a continuación, presione <SET>.
- Para ajustar los parámetros de un estilo de imagen que se haya registrado en la cámara con EOS Utility (software EOS), seleccione aquí el estilo de imagen.

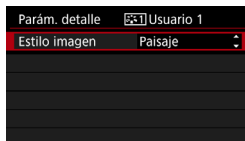

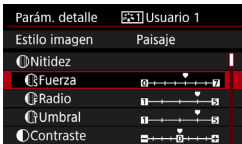

6 Seleccione un parámetro.

- Seleccione el parámetro (como [Nitidez] - [Fuerza]) que va a ajustar y, a continuación, presione <SET>.

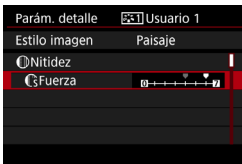

7 Ajuste el parámetro.

- Ajuste el parámetro como desee y, a continuación, presione <SET>. Para ver información detallada, consulte "Personalización de un estilo de imagen" (p. 168).
- Presione el botón <MENU> para registrar el estilo de imagen modificado. Aparecerá de nuevo la pantalla de selección de estilo de imagen.
- ▶ El estilo de imagen base se indicará a la derecha de [Usuario *].

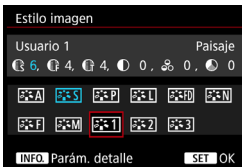

- Si ya se ha registrado un estilo de imagen bajo [Usuario *], al cambiar el estilo de imagen base en el paso 5 anulará los ajustes de parámetro del estilo de imagen registrado.
- Si realiza [Borrar los ajustes de cámara] (p. 70), todos los ajustes y estilos de [Usuario *] recuperarán sus valores predeterminados. En los estilos de imagen registrados mediante EOS Utility (software EOS), solo los parámetros modificados revertirán al ajuste predeterminado.



- Para disparar con el estilo de imagen ajustado, seleccione el [Usuario *] registrado y, a continuación, dispare.
- Para ver el procedimiento de registro de un archivo de estilo de imagen en la cámara, consulte las Instrucciones de EOS Utility (p. 520).

WB: Ajuste del balance de blancos [☆]

El balance de blancos (WB) sirve para hacer que las áreas blancas sean realmente blancas. Normalmente, el ajuste Auto [AWB] (Prioridad al ambiente) o [AWB w] (Prioridad al blanco) obtendrá el balance de blancos correcto. Si con Auto no puede obtener colores naturales, puede seleccionar el balance de blancos correspondiente a la fuente de luz, o ajustarlo manualmente fotografiando un objeto blanco.

<A+> se ajusta automáticamente en el modo [AWB] (Prioridad al ambiente).

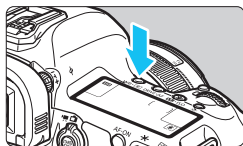

1 Presione el botón <WB•☉>. (⊕6)

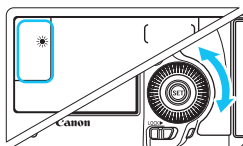

2 Seleccione un ajuste de balance de blancos.

- Mientras observa el panel LCD o el visor, gire el dial <☉>.

(Aprox.)

Visualización	Modo	Temperatura de color (K: Kelvin)
[AWB]	Auto (Prioridad al ambiente, p. 175)	3000-7000
[AWB w]	Auto (Prioridad al blanco, p. 175)	
☀	Luz día	5200
🏠	Sombra	7000
☁	Nublado, luz tenue, puesta de sol	6000
☀	Tungsteno	3200
☀	Luz fluorescente blanca	4000
⚡	Uso del flash	Se ajusta automáticamente*
📷	Personalizado (p. 176)	2000-10000
[K]	Temperatura de color (p. 178)	2500-10000

* Aplicable con flashes Speedlite que dispongan de una función de transmisión de la temperatura de color. De lo contrario, se fijará en aproximadamente 6000 K.



También puede realizar este ajuste con [📷2: Bal. Blancos].

Balance de blancos

Para el ojo humano, un objeto blanco sigue siendo blanco independientemente del tipo de iluminación. Con una cámara digital, el blanco que sirve como base para la corrección de color se decide en función de la temperatura de color de la iluminación y, a continuación, se ajusta el color mediante software para hacer que las áreas blancas aparezcan de color blanco. Con esta función se pueden tomar fotos con tonos de color naturales.

AWB Balance de blancos automático

Con el ajuste estándar [AWB] (Prioridad al ambiente), puede aumentar la intensidad del matiz de color cálido de la imagen al fotografiar una imagen iluminada con luz de tungsteno. Si selecciona [AWB w] (Prioridad al blanco), puede reducir la intensidad del matiz de color cálido de la imagen. Si desea igualar el balance de blancos automático de modelos de cámaras EOS DIGITAL anteriores, seleccione [AWB] (Prioridad al ambiente).

1 Seleccione [Bal. Blancos].

- Bajo la ficha [CAMERA 2], seleccione [Bal. Blancos] y, a continuación, presione <SET>.



2 Seleccione <AWB>.

- Seleccione <AWB> y, a continuación, presione el botón <INFO.>.

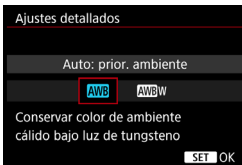

3 Seleccione el elemento que desee.

- Seleccione [Auto: prior. ambiente] o [Auto: prior. blanco] y, a continuación, presione <SET>.

AWB : Auto: prioridad al ambiente

AWB w : Auto: prioridad al blanco

**Precauciones para ajustar [AWB w] (Prioridad al blanco)**

- Es posible que el matiz de color rojizo de los motivos se desvanezca.
- Cuando se incluyan varias fuentes de luz en la pantalla, es posible que el matiz de color rojo de la imagen no se reduzca.
- Cuando se utilice flash, el tono de color será el mismo que [AWB] (Prioridad al ambiente).

**Balance de blancos personalizado**

El balance de blancos personalizado permite ajustar manualmente el balance de blancos para una fuente de luz específica con mayor precisión. Realice este procedimiento bajo la fuente de luz real que vaya a usar.

**1 Fotografíe un objeto blanco.**

- Mire por el visor y apunte todo el cuadro de línea de puntos (que se muestra en la ilustración) hacia un objeto de color blanco uniforme.
- Enfoque manualmente y dispare con la exposición estándar ajustada para el objeto blanco.
- Puede usar cualquier ajuste de balance de blancos.

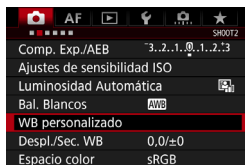

2 Seleccione [WB personalizado].

- Bajo la ficha [CAM 2], seleccione **[WB personalizado]** y, a continuación, presione <SET>.
- ▶ Aparecerá la pantalla de selección de balance de blancos personalizado.





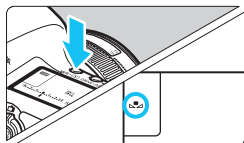

3 Importe los datos de balance de blancos.

- Gire el dial <  > para seleccionar la imagen captada en el paso 1 y, a continuación, presione <  >.
- ▶ En la pantalla de diálogo que aparece, seleccione [OK] y los datos se importarán.
- Presione el botón < MENU > para salir del menú.



4 Presione el botón < WB· >. (Ⓞ6)

5 Seleccione el balance de blancos personalizado.

- Observe el panel LCD y gire el dial <  > para seleccionar <  >.



- Si la exposición obtenida en el paso 1 es muy diferente de la exposición estándar, es posible que no se obtenga un balance de blancos correcto.
- En el paso 3, no se pueden seleccionar las siguientes imágenes: imágenes captadas con el estilo de imagen ajustado en [Monocromo], imágenes de exposición múltiple e imágenes tomadas con otra cámara.



- En lugar de un objeto blanco, una tarjeta gris o un reflector gris al 18% (disponible en el mercado) puede producir un balance de blancos más preciso.
- El balance de blancos personal registrado con el software EOS se registrará bajo <  >. Si lleva a cabo el paso 3, los datos del balance de blancos personal registrado se borrarán.

K Ajuste de la temperatura de color

Se puede ajustar de forma numérica la temperatura de color del balance de blancos. Esta opción es para usuarios avanzados.

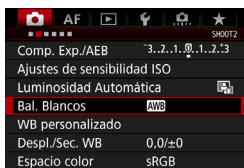

1 Selección [Bal. Blancos].

- Bajo la ficha [📷2], seleccione [Bal. Blancos] y, a continuación, presione <ⓈET>.

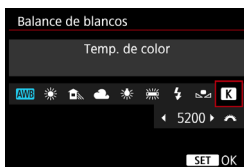

2 Ajuste la temperatura de color.

- Seleccione [K].
- Gire el dial <⚙️> para ajustar la temperatura de color y, a continuación, presione <ⓈET>.
- La temperatura de color se puede ajustar entre, aproximadamente, 2500 K y 10000 K, en incrementos de 100 K.

- Al ajustar la temperatura de color para una fuente de luz artificial, ajuste la corrección del balance de blancos (magenta o verde) según sea necesario.
- Si ajusta [K] con la lectura tomada mediante un termocolorímetro comercial, tome disparos de prueba y ajuste el valor necesario para compensar la diferencia entre la lectura del termocolorímetro y la lectura de la temperatura de color de la cámara.

WB \pm Corrección del balance de blancos ☆

Puede corregir el balance de blancos establecido. Este ajuste tendrá el mismo efecto que el uso de un filtro de conversión de la temperatura de color o de un filtro de compensación de color disponible en el mercado. Cada color se puede corregir a uno de nueve niveles.

Esta función está destinada a usuarios avanzados que conozcan el uso de los filtros de conversión de temperatura de color o de compensación del color.

Corrección del balance de blancos

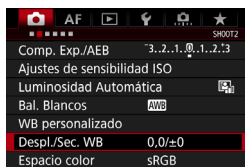

1 Seleccione [Despl./Sec. WB].

- Bajo la ficha [2], seleccione [Despl./Sec. WB] y, a continuación, presione <SET>.

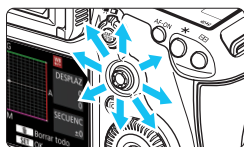

2 Ajuste la corrección del balance de blancos.

- Utilice <DISP> para mover la marca “■” a la posición adecuada.
- B representa el azul, A el ámbar, M el magenta y G el verde. El equilibrio de color de la imagen se ajustará hacia el color en la dirección del movimiento.
- A la derecha de la pantalla, “DESPLAZ” indica la dirección y la cantidad de corrección, respectivamente.
- Al presionar el botón <DISP> se cancelarán todos los ajustes de [Despl./Sec. WB].
- Presione <SET> para salir del ajuste.

Ajuste de ejemplo: A2, G1

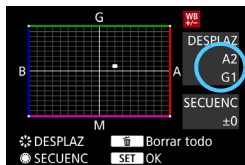

- Durante la corrección del balance de blancos, se mostrará <WB> en el panel LCD.
- Puede mostrar <WB> en el visor cuando se ajuste la corrección del balance de blancos (p. 409).
- Un nivel de la corrección azul/ámbar equivale a aprox. 5 grados mired de un filtro de conversión de la temperatura de color. (Mired: unidad de medida que indica la densidad de un filtro de conversión de la temperatura de color).

Ahorquillado automático del balance de blancos

Con un solo disparo, se pueden grabar simultáneamente tres imágenes con diferentes tonos de color. Según la temperatura de color del ajuste del balance de blancos actual, las imágenes del ahorquillado tenderán al azul/ámbar o al magenta/verde. Esta función se conoce como ahorquillado del balance de blancos. Es posible realizar un ahorquillado del balance de blancos de hasta ± 3 niveles en incrementos de un nivel.

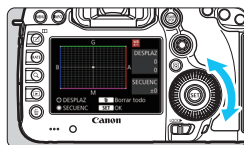

Tendencia a B/A ± 3 niveles

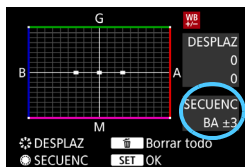

Ajuste la cantidad de ahorquillado del balance de blancos.

- En el paso 2 de “Corrección del balance de blancos”, cuando gire el dial $\langle \odot \rangle$, la marca “■” de la pantalla cambiará a “■■■” (3 puntos). Al girar el dial a la derecha se ajusta el ahorquillado B/A, y al girarlo hacia la izquierda, el ahorquillado M/G.
- A la derecha, “**SECUENC**” indica la dirección de ahorquillado y la cantidad de corrección.
- Al presionar el botón $\langle \text{cancel} \rangle$ se cancelarán todos los ajustes de [Despl./Sec. WB].
- Presione $\langle \text{SET} \rangle$ para salir del ajuste.

Secuencia de ahorquillado

El ahorquillado de las imágenes se realizará según la secuencia siguiente: 1. Balance de blancos estándar, 2. Tendencia azul (B) y 3. Tendencia ámbar (A); o 1. Balance de blancos estándar, 2. Tendencia magenta (M) y 3. Tendencia verde (G).



- Durante el ahorquillado del balance de blancos, la ráfaga máxima para los disparos en serie será menor.
- Puesto que se graban tres imágenes para cada disparo, la grabación en la tarjeta tardará más tiempo.



- También se puede ajustar la corrección del balance de blancos y AEB junto con el ahorquillado del balance de blancos. Si ajusta AEB en combinación con el ahorquillado del balance de blancos, se grabará un total de nueve imágenes para un solo disparo.
- Cuando se ajuste el ahorquillado del balance de blancos, el icono de balance de blancos parpadeará.
- Puede cambiar el número de disparos para el ahorquillado del balance de blancos (p. 404).
- “**SECUENC**” significa secuencia de ahorquillado.

MENU Corrección automática de la luminosidad y el contraste [★]

Si la imagen sale oscura o el contraste es bajo, la luminosidad y el contraste pueden corregirse automáticamente. Esta función se denomina Luminosidad Automática. El ajuste predeterminado es **[Estándar]**. Con las imágenes JPEG, la corrección se aplica en el momento de captar la imagen.

[Estándar] se ajusta automáticamente en el modo $\langle \text{A}^+ \rangle$.

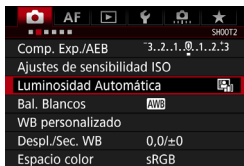

1 Seleccione **[Luminosidad Automática]**.

- Bajo la ficha **[2]**, seleccione **[Luminosidad Automática]** y, a continuación, presione $\langle \text{SET} \rangle$.



2 Seleccione el ajuste.

- Seleccione el ajuste que desee y, a continuación, presione $\langle \text{SET} \rangle$.

3 Tome la fotografía.

- La imagen se grabará con la iluminación y el contraste corregidos, si es necesario.

- Según las condiciones de disparo, es posible que el ruido aumente.
- Si la Luminosidad Automática es demasiado fuerte y la imagen es demasiado luminosa, ajuste **[Baja]** o **[Desactivada]**.
- Si se establece un ajuste diferente de **[Desactivada]** y se usa la compensación de la exposición o la compensación de la exposición con flash para oscurecer la exposición, es posible que la imagen siga saliendo luminosa. Si desea una exposición más oscura, ajuste esta función en **[Desactivada]**.
- Si se ajusta **[3: Prioridad tonos altas luces]** en **[Activada]**, la **[Luminosidad Automática]** se ajustará automáticamente en **[Desactivada]**.

En el paso 2, si presiona el botón $\langle \text{INFO.} \rangle$ y desactiva $\langle \checkmark \rangle$ el ajuste **[Desact. en modos M o B]**, la **[Luminosidad Automática]** también se puede ajustar en los modos $\langle \text{M} \rangle$ y $\langle \text{B} \rangle$.

MENU Ajuste de la reducción de ruido ☆

Reducción de ruido de alta sensibilidad ISO

Esta función reduce el ruido generado en la imagen. Aunque la reducción de ruido se aplica a todas las sensibilidades ISO, es particularmente efectivo con altas sensibilidades ISO. Con bajas sensibilidades ISO, el ruido de las partes más oscuras de la imagen (zonas de sombra) se reduce aún más.

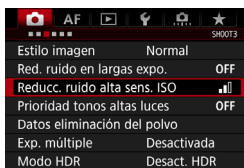

1 Seleccione [Reducc. ruido alta sens. ISO].

- Bajo la ficha [CAMERA 3], seleccione [Reducc. ruido alta sens. ISO] y, a continuación, presione <SET>.

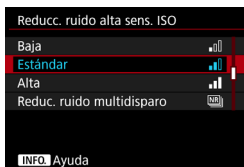

2 Ajuste el nivel.

- Seleccione el nivel de reducción de ruido que desee y, a continuación, presione <SET>.

● [NR] : Reducción de ruido multidisparo

Aplica la reducción de ruido con mayor calidad de imagen que [Alta]. Para una única foto se realizan cuatro disparos en serie, y se alinean y se combinan automáticamente en una única imagen JPEG.

Si la calidad de grabación de imágenes se ajusta en RAW o RAW+JPEG, no se puede ajustar [Reduc. ruido multidisparo].

3 Tome la fotografía.

- La imagen se grabará con la reducción de ruido aplicada.



Si ajusta Reducción de ruido multidisparo, puede mostrar <!> en el visor (p. 409).

Precauciones para ajustar la reducción de ruido multidisparo

- Si las imágenes están muy desalineadas debido a la trepidación de la cámara, es posible que el efecto de la reducción de ruido sea mínimo.
- Si está sujetando la cámara a mano, manténgala firme para evitar la trepidación de la cámara. Es recomendable utilizar un trípode.
- Si fotografía un motivo en movimiento, es posible que el motivo en movimiento deje una estela de imágenes.
- Puede que la alineación de imágenes no funcione correctamente con patrones repetitivos (cuadrículas, bandas, etc.) o con imágenes planas, con un único tono.
- Si la luminosidad del motivo cambia mientras se realizan las cuatro tomas consecutivas, es posible que se obtenga una exposición irregular en la imagen.
- Después de disparar, es posible que la grabación de una imagen en la tarjeta tarde algún tiempo, para la reducción de ruido y la combinación de las imágenes. Durante el procesado de las imágenes, se mostrará “buSY” en el visor y en el panel LCD, y no podrá tomar otra fotografía hasta que se complete el procesado.
- No se puede utilizar AEB ni el ahorquillado del balance de blancos.
- Si se ajusta [**3: Red. ruido en largas expo.**], [**3: Exp. múltiple**], [**3: Modo HDR**], AEB o ahorquillado del balance de blancos, no se puede ajustar [**Reduc. ruido multidisparo**].
- No se puede ajustar [**Reduc. ruido multidisparo**] para las exposiciones “B” y la grabación de vídeo.
- No se puede disparar con flash. La luz de ayuda al AF del flash Speedlite externo dedicado para EOS se emitirá de acuerdo con el ajuste de [**AF3: Destello luz de ayuda al AF**].
- Si realiza alguna de las siguientes acciones, el ajuste cambiará automáticamente a [**Estándar**]: situar el interruptor de alimentación en <OFF>, reemplazar la batería, reemplazar la tarjeta, seleccionar el modo de disparo <A+> o , ajustar o cambiar la calidad de grabación de imágenes a RAW o RAW+JPEG o cambiar a la grabación de vídeo.

Reducción de ruido en largas exposiciones

La reducción de ruido es posible con imágenes expuestas durante 1 seg. o más.

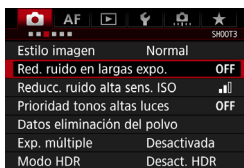

1 Seleccione [Red. ruido en largas expo.].

- Bajo la ficha [CAMERA 3], seleccione [Red. ruido en largas expo.] y, a continuación, presione <SET>.

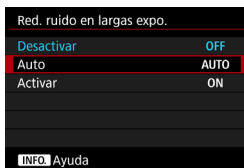

2 Establezca el ajuste deseado.

- Seleccione el ajuste que desee y, a continuación, presione <SET>.

● Auto

Para las exposiciones de 1 seg. o más, la reducción de ruido se realiza automáticamente si se detecta ruido típico de las largas exposiciones. Este ajuste [Auto] es eficaz en la mayoría de los casos.

● Activar

Se realiza la reducción de ruido para todas las exposiciones de 1 seg. o más. Es posible que el ajuste [Activar] pueda reducir ruido que no sea detectable con el ajuste [Auto].

3 Tome la fotografía.

- La imagen se grabará con la reducción de ruido aplicada.

- Con [**Auto**] y [**Activar**], el proceso de reducción de ruido después de tomar la fotografía puede tardar tanto tiempo como el de la exposición. Durante la reducción de ruido, continúa siendo posible disparar siempre que el indicador de ráfaga máxima del visor muestre "1" o más.
- Es posible que las imágenes tomadas con ISO 1600 o superior muestren más grano con el ajuste [**Activar**] que con el ajuste [**Desactivar**] o [**Auto**].
- Con el ajuste [**Activar**], si se realiza una exposición larga mientras se muestra la imagen de Visión en Directo, se mostrará "**BUSY**" durante el proceso de reducción de ruido. La visualización de Visión en Directo no aparecerá hasta que se complete la reducción de ruido. (No podrá tomar otra foto).

MENU Prioridad de tonos altas luces [☆]

Puede reducir las altas luces sobreexpuestas recortadas.

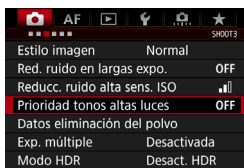

1 Seleccione [Prioridad tonos altas luces].

- Bajo la ficha [ 3], seleccione [Prioridad tonos altas luces] y, a continuación, presione < (SET) >.

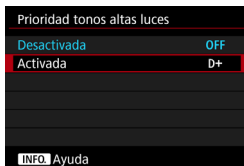



2 Seleccione [Activada].

- Los detalles de las altas luces mejoran. El rango dinámico se expande desde el gris estándar al 18% hasta las altas luces más claras. La gradación entre los grises y las altas luces se suaviza.

3 Tome la fotografía.

- La imagen se grabará con la prioridad de tonos altas luces aplicada.

 Cuando se ajuste [Activada], es posible que el ruido aumente ligeramente.

 Con [Activada], la gama ajustable será de ISO 200 - ISO 6400. Además, se mostrará el icono <D+> en el visor y en el panel LCD cuando se active la prioridad de tonos altas luces.

MENU Corrección de las aberraciones y la iluminación periférica del objetivo

La caída de la iluminación periférica es un fenómeno que hace que las esquinas de la imagen se vean más oscuras debido a las características del objetivo. Los halos de color a lo largo de los contornos del motivo se denominan aberración cromática. Estas aberraciones y la caída de la iluminación del objetivo se pueden corregir. De manera predeterminada, las correcciones de la iluminación periférica y de la aberración cromática están ajustadas en **[Activada]**. Si se muestra **[No puede corregir - sin datos]**, consulte “Datos de corrección del objetivo” en la página siguiente.

Corrección de la iluminación periférica

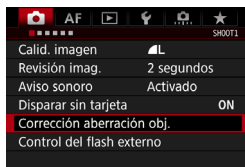

1 Seleccione [Corrección aberración obj.].

- Bajo la ficha [1], seleccione **[Corrección aberración obj.]** y, a continuación, presione <SET>.

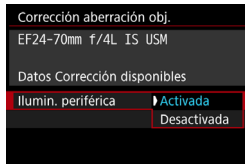

2 Seleccione el ajuste.

- Compruebe si se muestra **[Datos Corrección disponibles]** para el objetivo montado.
- Seleccione **[Ilumin. periférica]** y, a continuación, presione <SET>.
- Seleccione **[Activada]** y, a continuación, presione <SET>.

3 Tome la fotografía.

- La imagen se grabará con la iluminación periférica corregida.

Según las condiciones de disparo, es posible que aparezca ruido en la periferia de la imagen.

- La cantidad de corrección aplicada será inferior a la cantidad máxima de corrección ajustable con Digital Photo Professional (software EOS, p. 520).
- Cuanto mayor sea la sensibilidad ISO, menor será la cantidad de corrección.

Corrección de la aberración cromática

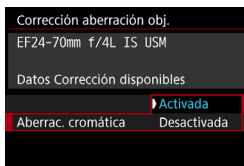

1 Seleccione el ajuste.

- Compruebe si se muestra [**Datos Corrección disponibles**] para el objetivo montado.
- Seleccione [**Aberrac. cromática**] y, a continuación, presione < (SET) >.
- Seleccione [**Activada**] y, a continuación, presione < (SET) >.

2 Tome la fotografía.

- La imagen se grabará con la aberración cromática corregida.

Datos de corrección del objetivo

La cámara contiene ya datos de corrección de la iluminación periférica del objetivo y de corrección de la aberración cromática para, aproximadamente, 30 objetivos. Si selecciona [**Activada**], la corrección de la iluminación periférica y la corrección de la aberración cromática se aplicarán automáticamente para cualquier objetivo cuyos datos de corrección se hayan registrado en la cámara.

Con EOS Utility (software EOS), puede cambiar los objetivos cuyos datos de corrección se encuentran registrados en la cámara. También puede registrar datos de corrección para objetivos no registrados. Para ver información detallada, consulte las Instrucciones de EOS Utility (p. 522).

Para los objetivos que incorporan datos de corrección, no es necesario registrar los datos de corrección en la cámara.

Precauciones para la corrección del objetivo

- La corrección de la iluminación periférica y la corrección de la aberración cromática no pueden aplicarse a imágenes JPEG ya tomadas.
- Cuando se utilice un objetivo que no sea Canon, se recomienda ajustar las correcciones en [**Desactivada**], aunque se muestre [**Datos Corrección disponibles**].
- Si utiliza la vista ampliada durante el disparo con Visión en Directo, la corrección de la iluminación periférica y la corrección de la aberración cromática no se reflejarán en la imagen que se muestra en la pantalla.
- La cantidad de corrección será menor si el objetivo utilizado no tiene información de distancia.

Notas para la corrección del objetivo

- Si el efecto de la corrección no es visible, amplíe la imagen después de disparar y compruébelo de nuevo.
- Se pueden aplicar correcciones incluso si se ha montado un multiplicador o un conversor de tamaño real.

MENU Reducción del parpadeo ☆

Si toma una imagen con una velocidad de obturación rápida bajo una fuente de luz como una luz fluorescente, el parpadeo de la fuente de luz provocará parpadeo y es posible que la exposición de la imagen no sea uniforme en vertical. Si se utilizan los disparos en serie en estas condiciones, es posible que las exposiciones o los colores de las imágenes obtenidas no sean uniformes.

Con el disparo antiparpadeo, la cámara detecta la frecuencia de parpadeo de la fuente de luz y toma la imagen cuando el parpadeo provoca menos efecto sobre la exposición o el color.

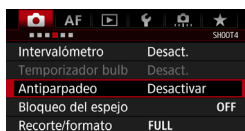

1 Seleccione [Antiparpadeo].

- Bajo la ficha [📷4], seleccione [Antiparpadeo] y, a continuación, presione <ⓈET>.

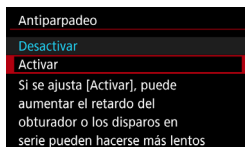

2 Seleccione [Activar].

3 Tome la fotografía.

- La imagen se toma reduciendo la falta de uniformidad de la exposición o el color provocada por el parpadeo.



- Cuando se ajuste [Activar] y se dispare bajo una fuente de luz parpadeante, es posible que el retardo del tiempo de disparo se haga más largo. Además, es posible que la velocidad de los disparos en serie se haga ligeramente más lenta y que el intervalo de disparo se haga irregular.
- Esta función no es compatible con el disparo con Visión en Directo y la grabación de vídeo.
- En el modo <P> o <Av>, si la velocidad de obturación cambia durante los disparos en serie o si se realizan varias tomas de la misma escena con diferentes velocidades de obturación, es posible que el tono de color sea incoherente. Para evitar tonos de color incoherentes, utilice el modo <Tv> o <M> con una velocidad de obturación fija.
- El tono de color de las imágenes tomadas cuando [Antiparpadeo] está ajustado en [Activar] puede parecer diferente de cuando se ajusta [Desactivar].
- El parpadeo a frecuencias diferentes de 100 Hz o 120 Hz no se puede detectar. Además, si la frecuencia de parpadeo de la luz cambia durante los disparos en serie, no es posible reducir los efectos del parpadeo.

- 
 - Si el motivo está frente a un fondo oscuro o hay una luz brillante en la imagen, es posible que el parpadeo no se detecte.
 - Bajo determinados tipos especiales de iluminación, es posible que la cámara no pueda reducir los efectos del parpadeo ni siquiera cuando se muestre < **Flicker!** >.
 - Según la fuente de luz, es posible que el parpadeo no se detecte correctamente.
 - Si recompone una toma, es posible que < **Flicker!** > aparezca y desaparezca intermitentemente.
 - Según las fuentes de luz o las condiciones de disparo, es posible que no se obtenga el resultado deseado aunque se utilice esta función.

- 
 - Se recomienda realizar disparos de prueba.
 - Si < **Flicker!** > no se muestra en el visor, active **[Detección de parpadeo]** en **[Mostrar/ocultar en visor]** (p. 77). Cuando la cámara reduzca los efectos del parpadeo al disparar, se iluminará < **Flicker!** >. Bajo una fuente de luz que no parpadee o si no se detecta ningún parpadeo, no se mostrará < **Flicker!** >.
 - Si se activa **[Detección de parpadeo]** y se ajusta **[4: Antiparpadeo]** en **[Desactivar]**, la medición bajo una fuente de luz parpadeante provocará que aparezca < **Flicker!** > de manera intermitente en el visor como advertencia. Es recomendable ajustar **[Activar]** antes de disparar.
 - En el modo < **A+** >, los efectos de la luz parpadeante se reducirán cuando dispare, pero no se mostrará < **Flicker!** >.
 - El disparo antiparpadeo también funciona con flash. Sin embargo, es posible que no se obtenga el resultado esperado cuando se dispare con flash inalámbrico.

MENU Ajuste del espacio de color ☆

La gama de colores reproducibles se denomina “espacio de color”. Con esta cámara puede ajustar el espacio de color en sRGB o Adobe RGB para las imágenes captadas. Se recomienda sRGB para las tomas normales.

El espacio de color se ajusta automáticamente en [sRGB] en el modo <A+>.

1 Seleccione [Espacio color].

- Bajo la ficha [2], seleccione [Espacio color] y, a continuación, presione <SET>.

2 Ajuste el espacio de color deseado.

- Seleccione [sRGB] o [Adobe RGB] y, a continuación, presione <SET>.

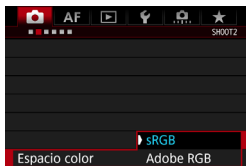

Adobe RGB

Este espacio de color se utiliza principalmente para la impresión comercial y otros usos industriales. Este ajuste no se recomienda para usuarios sin conocimientos sobre procesamiento de imágenes, Adobe RGB y Regla de diseño para sistema de archivo de cámara 2.0 (Exif 2.21 o superior). La imagen parecerá muy atenuada en el entorno sRGB de un ordenador y con impresoras que no sean compatibles con la Regla de diseño para sistema de archivo de cámara 2.0 (Exif 2.21 o superior). En consecuencia, será necesario procesar posteriormente las imágenes mediante software de ordenador.



- Si la foto captada se tomó con el espacio de color Adobe RGB, el primer carácter del nombre de archivo será un guión bajo “_”.
- El perfil ICC no se adjunta. Para ver explicaciones sobre el perfil ICC, consulte las Instrucciones de Digital Photo Professional (p. 522).

MENU Creación y selección de una carpeta

Puede crear y seleccionar libremente la carpeta donde se guardarán las imágenes captadas.

Esta operación es opcional, dado que se creará automáticamente una carpeta para guardar las imágenes captadas.

Creación de una carpeta

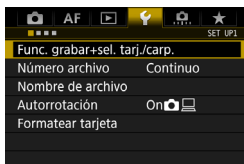

1 Seleccione [Func. grabar+sel. tarj./carp.].

- Bajo la ficha [1], seleccione [Func. grabar+sel. tarj./carp.] y, a continuación, presione <SET>.



2 Seleccione [Carpeta].

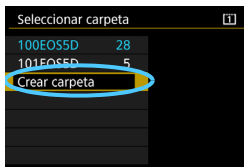

3 Seleccione [Crear carpeta].



4 Seleccione [OK].

- ▶ Se crea una nueva carpeta con el número de carpeta incrementado en uno.

Selección de una carpeta

Número de archivo más bajo
Número de imágenes
en la carpeta



Nombre de la carpeta

Número de archivo más alto

- Seleccione una carpeta en la pantalla de selección de carpeta y, a continuación, presione <SET>.
- ▶ Se selecciona la carpeta donde se guardarán las imágenes captadas.
- Las subsiguientes imágenes captadas se grabarán en la carpeta seleccionada.



Carpetas

Como en “100EOS5D”, por ejemplo, el nombre de carpeta empieza con tres dígitos (el número de carpeta) seguidos por cinco caracteres alfanuméricos. Una carpeta puede contener como máximo 9999 imágenes (número de archivo 0001 - 9999). Cuando una carpeta se llena, se crea automáticamente una nueva carpeta con el número de carpeta incrementado en uno. Además, si se ejecuta un reinicio manual (p. 200), se crea automáticamente una nueva carpeta. Se pueden crear carpetas numeradas de 100 a 999.

Creación de carpetas con un ordenador

Con la tarjeta abierta en la pantalla, cree una nueva carpeta denominada “DCIM”. Abra la carpeta DCIM y cree tantas carpetas como necesite para guardar y organizar las imágenes. El nombre de la carpeta debe seguir el formato “100ABC_D”. Los tres primeros dígitos son el número de carpeta, de 100 a 999. Los últimos cinco caracteres pueden ser cualquier combinación de letras mayúsculas y minúsculas de la A a la Z, números y el guión bajo “_”. No se puede utilizar el espacio. Tenga en cuenta también que dos nombres de carpeta no pueden compartir el mismo número de carpeta de tres dígitos (por ejemplo, “100ABC_D” y “100W_XYZ”), aunque los otros cinco caracteres de cada nombre sean diferentes.

MENU Cambio del nombre de archivo

El nombre de archivo tiene cuatro caracteres alfanuméricos seguidos por un número de imagen de cuatro dígitos (p. 199) y una extensión. Los cuatro primeros caracteres alfanuméricos se ajustan al salir de fábrica y son únicos para la cámara. No obstante, puede cambiarlos.

Con “Ajust. usuario1”, puede cambiar y registrar los cuatro caracteres como desee. Con “Ajust. usuario2”, si registra tres caracteres, el cuarto desde la izquierda se añadirá automáticamente para indicar el tamaño de imagen.

Registro o cambio del nombre de archivo

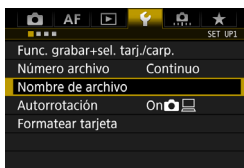

1 Seleccione [Nombre de archivo].

- Bajo la ficha [1], seleccione [Nombre de archivo] y, a continuación, presione <SET>.

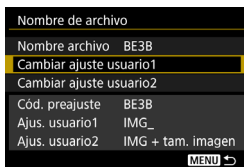

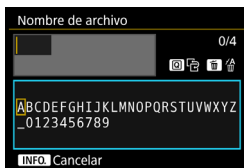

2 Seleccione [Cambiar ajuste usuario*].

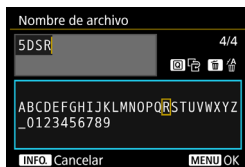

3 Escriba cualesquiera caracteres alfanuméricos.

- Para Ajust. usuario1, escriba 4 caracteres. Para Ajust. usuario2, escriba 3 caracteres.
- Presione el botón <[ícono de borrar]> para borrar los caracteres que no necesite.
- Presione el botón <[ícono de Q]>. La paleta de texto se resaltará con un marco de color y podrá introducir texto.



- Utilice el dial <◂> o <◃> para mover el  y seleccione el carácter que desee. A continuación, presione <SET> para introducirlo.

4 Salga del ajuste.

- Después de introducir el número correcto de caracteres, presione el botón <MENU> y, a continuación, seleccione [OK].
- ▶ El nombre de archivo registrado se guardará.



Ajustes

5 Seleccione el nombre de archivo registrado.

- Seleccione [**Nombre archivo**] y, a continuación, presione <SET>.
- Seleccione el nombre de archivo registrado y, a continuación, presione <SET>.
- Si se ha registrado Ajus. usuario2, seleccione "**** (los 3 caracteres registrados) + tam. imagen".

 El primer carácter no puede ser un guión bajo “_”.

Ajuste de usuario2

Cuando seleccione el “*** + tam. imagen” registrado con Ajust. usuario2 y tome fotografías, el carácter de calidad de grabación de imagen se añadirá automáticamente como cuarto carácter por la izquierda del nombre de archivo. El significado de los caracteres de calidad de grabación de imagen es el siguiente:

“***L” =  L /  L / RAW	“***M” =  M1 /  M1 / M RAW
“***N” =  M2 /  M2	“***S” =  S1 /  S1 / S RAW
“***T” = S2	“***U” = S3

Cuando la imagen se transfiere a un ordenador, se incluye el cuarto carácter añadido automáticamente. De ese modo podrá ver el tamaño de imagen sin tener que abrir la imagen. Las imágenes RAW o JPEG pueden distinguirse mediante la extensión.

-  ● La extensión será “.JPG” para las imágenes JPEG, “.CR2” para las imágenes RAW y “.MOV” para los vídeos.
- Cuando grabe un vídeo con Ajust. usuario2, el cuarto carácter del nombre de archivo será un guión bajo “_”.

MENU Métodos de numeración de archivos

El número de archivo de 4 dígitos es como el número de fotograma en un rollo de película. A las imágenes captadas se les asigna un número de archivo secuencial de 0001 a 9999 y se guardan en una carpeta. Puede cambiar cómo se asigna el número de archivo.

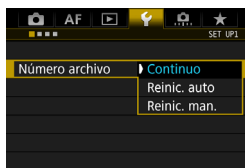

1 Seleccione [Número archivo].

- Bajo la ficha [1], seleccione [Número archivo] y, a continuación, presione <SET>.

2 Seleccione el método de numeración de archivos.

- Seleccione el ajuste que desee y, a continuación, presione <SET>.

Continuo

Continúa la secuencia de numeración de archivos incluso después de reemplazar la tarjeta o de crear una nueva carpeta.

Incluso después de reemplazar la tarjeta, crear una carpeta o cambiar la tarjeta de destino (por ejemplo [1] → [2]), la numeración de archivos continúa su secuencia hasta 9999 para las imágenes guardadas. Esto es útil cuando se desea guardar imágenes con números comprendidos entre 0001 y 9999, ubicadas en diversas tarjetas o en diversas carpetas, en una carpeta del ordenador.

Si la tarjeta de repuesto o la carpeta existente contienen imágenes grabadas previamente, la numeración de archivos de las nuevas imágenes puede continuar a partir de la numeración de los archivos de las imágenes existentes en la tarjeta o carpeta. Si desea utilizar la numeración continua de archivos, es recomendable que utilice cada vez una tarjeta recién formateada.

Numeración de archivos después de sustituir la tarjeta

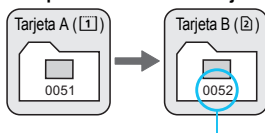

Numeración de archivos después de crear una carpeta

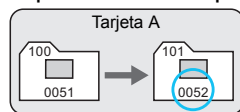

Siguiente número de archivo de la secuencia

Reinicio automático

Reinicia la numeración de archivos desde 0001 cada vez que se reemplaza la tarjeta o se crea una nueva carpeta.

Cuando reemplace la tarjeta, cree una carpeta o cambie la tarjeta de destino (por ejemplo ① → ②), la numeración de archivos continuará su secuencia desde 0001 para las imágenes guardadas. Esto es útil si se desea organizar imágenes de acuerdo con tarjetas o carpetas.

Si la tarjeta de repuesto o la carpeta existente contienen imágenes grabadas previamente, la numeración de archivos de las nuevas imágenes puede continuar a partir de la numeración de los archivos de las imágenes existentes en la tarjeta o carpeta. Si desea guardar imágenes iniciando la numeración de archivos en 0001, utilice cada vez una tarjeta recién formateada.

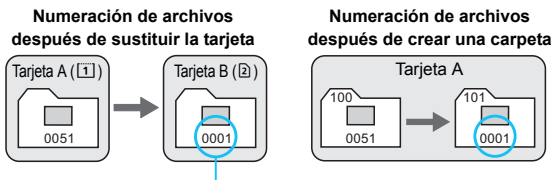

Se reinicia la numeración de archivos

Reinicio manual

Reinicia la numeración de archivos a 0001 o para empezar desde el número de archivo 0001 en una nueva carpeta.

Cuando se reinicia manualmente la numeración de archivos, se crea automáticamente una nueva carpeta y la numeración de archivos de las imágenes guardadas en esa carpeta se inicia desde 0001.

Esto es útil si se desea utilizar diferentes carpetas para las imágenes tomadas ayer y las tomadas hoy, por ejemplo. Después del reinicio manual, la numeración de archivos vuelve a continua o reinicio automático. (No habrá diálogo de confirmación del reinicio manual).

! Si el número de archivo de la carpeta 999 alcanza 9999, no será posible disparar aunque la tarjeta tenga aún capacidad de almacenamiento. El monitor LCD mostrará un mensaje indicándole que sustituya la tarjeta. Sustitúyala por una nueva tarjeta.

MENU Ajuste de la información de copyright ☆

Cuando ajuste la información de copyright, se grabará en la imagen como información Exif.

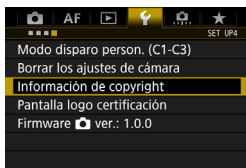

1 Seleccione [Información de copyright].

- Bajo la ficha [4], seleccione [Información de copyright] y, a continuación, presione <SET>.

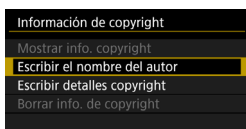

2 Seleccione la opción que se vaya a ajustar.

- Seleccione [Escribir el nombre del autor] o [Escribir detalles copyright] y, a continuación, presione <SET>.

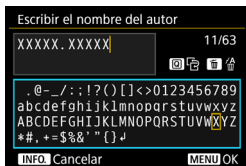

3 Escriba texto.

- Presione el botón <Q>. La paleta de texto se resaltará con un marco de color y podrá introducir texto.
- Utilice el dial <◉> o <⊙> para mover el □ y seleccione el carácter que desee. A continuación, presione <SET> para introducirlo.
- Puede introducir como máximo 63 caracteres.
- Para eliminar un carácter, presione el botón <☒>.
- Para cancelar la entrada de texto, presione el botón <INFO.> y, a continuación, seleccione [OK].

4 Salga del ajuste.

- Después de escribir el texto, presione el botón <MENU> y, a continuación, seleccione [OK].
- ▶ La información se guarda.

Revisión de la información de copyright



Si selecciona [**Mostrar info. copyright**] en el paso 2, podrá revisar la información de [**Autor**] y [**Copyright**] que haya escrito.

Borrado de la información de copyright

Si selecciona [**Borrar info. de copyright**] en el paso 2 de la página anterior, puede borrar la información de [**Autor**] y [**Copyright**].

 Si la entrada para “Autor” o “Copyright” es larga, es posible que no se muestre completa cuando seleccione [**Mostrar info. copyright**].

 También puede establecer o revisar la información de copyright con EOS Utility (software EOS, p. 520).

5

Operaciones avanzadas

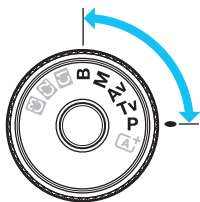

En los modos de disparo **<P>** **<Tv>** **<Av>** **<M>** ****, puede seleccionar la velocidad de obturación, la apertura y otros ajustes de la cámara para cambiar la exposición y obtener el resultado deseado.

- Un icono ☆ en la esquina superior derecha del título de una página indica una función que solo se puede usar en los modos siguientes: **<P>** **<Tv>** **<Av>** **<M>** ****.
- Si presiona el disparador hasta la mitad y lo suelta, los valores de exposición continuarán mostrándose en el visor y en el panel LCD durante 4 seg. (⌚4).
- Para ver las funciones ajustables en cada modo de disparo, consulte la página 456.



Ajuste el conmutador **<LOCK▶>** a la izquierda.

P: AE programada

La cámara ajusta automáticamente la velocidad de obturación y la apertura para ajustarse a la luminosidad del motivo. Esta función se denomina AE programada.

* <P> significa "Program" (programa).

* AE significa "Auto Exposure" (exposición automática).



1 Ajuste el dial de modo en <P>.



2 Enfoque el motivo.

- Mire por el visor y sitúe el motivo de modo que esté cubierto por el punto AF. Después presione el disparador hasta la mitad.
- ▶ Cuando se obtenga el enfoque, el indicador de enfoque <●> del visor se iluminará (en el modo AF foto a foto).
- ▶ La velocidad de obturación y la apertura se ajustarán automáticamente y se mostrarán en el visor y en el panel LCD.



3 Compruebe el visor.

- Si las indicaciones de velocidad de obturación y de apertura no parpadean, la exposición es estándar.

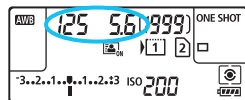

4 Tome la fotografía.

- Encadre la toma y presione el disparador hasta el fondo.



- Si parpadean la velocidad de obturación "30" y el número f/ más bajo, es señal de subexposición. Incremente la sensibilidad ISO o utilice el flash.
- Si parpadean la velocidad de obturación "8000" y el número f/ más alto, es señal de sobreexposición. Reduzca la sensibilidad ISO o utilice un filtro ND (se vende por separado) para disminuir la cantidad de luz que entra en el objetivo.



Diferencias entre modos <P> y <A+>

En el modo <A+>, muchas funciones, como la operación AF y el modo de medición, se ajustan automáticamente para evitar fotografías estropeadas. Las funciones que puede ajustar están limitadas. Con el modo <P>, solamente se ajustan automáticamente la velocidad de obturación y la apertura. Puede ajustar libremente la operación AF, el modo de medición y otras funciones (p. 456).

Cambio de programa

- En el modo AE programada, puede cambiar libremente la combinación de velocidad de obturación y apertura (Programa) establecida automáticamente por la cámara al tiempo que mantiene la misma exposición. Esta técnica se denomina cambio de programa.
- Para cambiar de programa, presione el disparador hasta la mitad y gire el dial <A+> hasta que aparezca la velocidad de obturación o la apertura deseada.
- El cambio de programa se cancelará automáticamente cuando finalice el temporizador de medición (4) (la indicación del ajuste de exposición se apaga).
- No es posible usar el cambio de programa con flash.

Tv: AE con prioridad a la velocidad de obturación

En este modo, el usuario ajusta la velocidad de obturación y la cámara ajusta automáticamente la abertura para obtener la exposición estándar adecuada a la luminosidad del motivo. Esta función se denomina AE con prioridad a la velocidad de obturación. Una velocidad de obturación más rápida puede congelar la acción de un motivo en movimiento. Una velocidad de obturación más lenta puede crear un efecto de difuminado, lo que da la impresión de movimiento.

* <Tv> significa "Time value" (valor de tiempo).



Movimiento difuminado (Velocidad de obturación lenta: 1/30 seg.)



Acción congelada (Velocidad de obturación rápida: 1/2000 seg.)



1 Ajuste el dial de modo en <Tv>.

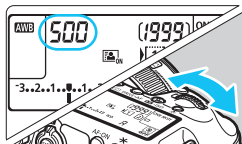

2 Ajuste la velocidad de obturación deseada.

- Mientras observa el panel LCD o el visor, gire el dial .

3 Enfoque el motivo.

- Presione el disparador hasta la mitad.
- ▶ La abertura se ajusta automáticamente.



4 Compruebe la indicación del visor y tome la fotografía.

- Si la abertura no parpadea, se obtendrá una exposición estándar.



- Si parpadea el número $f/$ más bajo, es señal de subexposición.
Gire el dial  para ajustar una velocidad de obturación más lenta hasta que la abertura deje de parpadear, o ajuste una sensibilidad ISO superior.



- Si parpadea el número $f/$ más alto, es señal de sobreexposición.
Gire el dial  para ajustar una velocidad de obturación más rápida hasta que la abertura deje de parpadear, o ajuste una sensibilidad ISO inferior.



Indicación de la velocidad de obturación

Las velocidades de obturación de "8000" a "4" indican el denominador de la fracción de la velocidad de obturación. Por ejemplo, "125" indica 1/125 seg., "0"5" indica 0,5 seg. y "15"" es 15 seg.

Av: AE con prioridad a la abertura

En este modo, el usuario ajusta la abertura que desee y la cámara ajusta automáticamente la velocidad de obturación para obtener la exposición estándar correspondiente a la luminosidad del motivo. Esta función se denomina AE con prioridad a la abertura. Un número $f/$ mayor (orificio de abertura menor) hace que una mayor proporción del primer plano y del fondo caigan dentro de un enfoque aceptable. Por el contrario, un número $f/$ menor (orificio de abertura mayor) hace que una menor proporción del primer plano y del fondo caigan dentro del enfoque aceptable.

* <Av> significa "Aperture value" (valor de abertura).

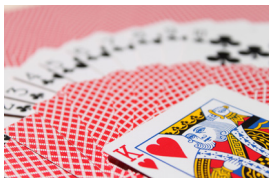

Fondo difuminado (Con un número de abertura $f/$ menor: $f/5,6$)



Primer plano y fondo nítidos (Con un número de abertura $f/$ mayor: $f/32$)

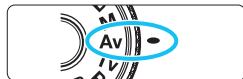

1 Ajuste el dial de modo en <Av>.

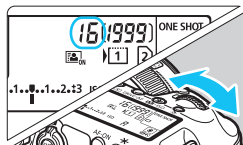

2 Ajuste la abertura que desee.

- Mientras observa el panel LCD o el visor, gire el dial <  >.

3 Enfoque el motivo.

- Presione el disparador hasta la mitad.
- ▶ La velocidad de obturación se ajusta automáticamente.



4 Compruebe la indicación del visor y tome la fotografía.

- Si la velocidad de obturación no parpadea, se obtendrá una exposición estándar.

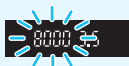

- Si parpadea la velocidad de obturación "30", es señal de subexposición. Gire el dial para ajustar una abertura mayor (número f/ menor) hasta que deje de parpadear la velocidad de obturación, o ajuste una sensibilidad ISO superior.
- Si parpadea la velocidad de obturación "8000", es señal de sobreexposición. Gire el dial para ajustar una abertura menor (número f/ mayor) hasta que deje de parpadear la velocidad de obturación, o ajuste una sensibilidad ISO inferior.



Indicación de abertura

Cuanto mayor sea el número f/, menor será la abertura. El número f/ indicado variará en función del objetivo. Si no hay ningún objetivo montado en la cámara, se mostrará "00" como abertura.

Previsualización de la profundidad de campo [☆]

La abertura (diafragma) cambia solo en el momento en que se toma la fotografía. El resto del tiempo, el diafragma permanece totalmente abierto. En consecuencia, cuando observe una escena a través del visor o en el monitor LCD, la profundidad de campo parecerá escasa.

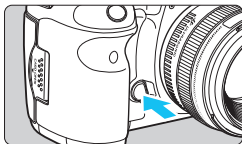

Presione el botón de previsualización de la profundidad de campo para cerrar el diafragma del objetivo hasta el ajuste de abertura actual y compruebe la profundidad de campo (intervalo de enfoque aceptable).



- Un número f/ mayor hace que una mayor proporción del primer plano y del fondo caigan dentro de un enfoque aceptable. No obstante, el visor se verá más oscuro.
- Mientras observa la imagen de Visión en Directo (p. 256), puede cambiar la abertura y presionar el botón de previsualización de la profundidad de campo para ver cómo cambia la profundidad de campo.
- La exposición se bloqueará (bloqueo AE) cuando se presione el botón de previsualización de la profundidad de campo.

M: Exposición manual

En este modo puede ajustar la velocidad de obturación y la abertura según desee. Para determinar la exposición, consulte el indicador del nivel de exposición en el visor o utilice un fotómetro disponible en el mercado. Este método se denomina exposición manual.

* <M> significa "Manual".





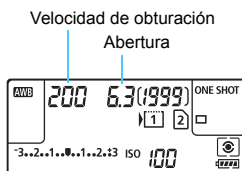

1 **Ajuste el dial de modo en <M>.**

2 **Ajuste la sensibilidad ISO (p. 158).**



3 **Ajuste la velocidad de obturación y la abertura.**

- Para ajustar la velocidad de obturación, gire el dial <  >.
- Para ajustar la abertura, gire el dial <  >.
- Si no se puede ajustar, ajuste el conmutador <LOCK▶> a la izquierda y, a continuación, gire el dial <  > o <  >.

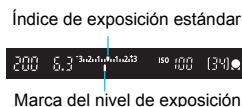

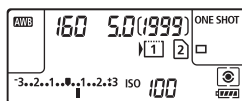

4 **Enfoque el motivo.**

- Presione el disparador hasta la mitad.
- ▶ En el visor y en el panel LCD aparece el ajuste de la exposición.
- La marca del nivel de exposición <  > indica a qué distancia del nivel de exposición estándar se encuentra el nivel de exposición actual.





5 **Ajuste la exposición y tome la fotografía.**

- Compruebe el indicador del nivel de exposición y ajuste la velocidad de obturación y la abertura deseadas.
- Si el nivel de exposición dista más de ± 3 puntos de la exposición estándar, el extremo del indicador del nivel de exposición mostrará <  > o <  >.

Compensación de la exposición con ISO automática



Si se ha ajustado la sensibilidad ISO en **A** (AUTO), puede ajustar la compensación de la exposición (p. 214) de la manera siguiente:

- [ **2: Comp. Exp./AEB**]
- Bajo [ **3: Controles personalizados**], use [**SET: Comp.exp. (pres.botón, gire **)] (p. 423).
- Control rápido (p. 61)



- Si se ajusta ISO Auto, el ajuste de sensibilidad ISO cambiará para adecuarse a la velocidad de obturación y la apertura, y obtener una exposición estándar. En consecuencia, es posible que no obtenga el efecto de exposición deseado. En tal caso, ajuste la compensación de la exposición.
- Si se usa flash cuando se haya ajustado ISO Auto, la compensación de la exposición no se aplicará aunque se haya ajustado una cantidad de compensación de la exposición.



- Bajo [ **2: Luminosidad Automática**], si se quita la marca de verificación <✓> de [**Desact. en modos M o B**], se puede ajustar Luminosidad Automática incluso en el modo <M> (p. 182).
- Cuando se ajusta ISO Auto, se puede presionar el botón <★> para bloquear la sensibilidad ISO.
- Si presiona el botón <★> y recompone la toma, podrá ver la diferencia de nivel de exposición en el indicador del nivel de exposición en comparación con cuando se presionó el botón <★>.
- Si se aplicó la compensación de la exposición (p. 214) en modo <P>, <Tv> o <Av>, y a continuación, se cambió el modo de disparo a <M> y se ajustó ISO Auto, se mantendrá la cantidad de compensación de la exposición ya ajustada.
- Con ISO Auto ajustado y [ **1: Increm. ajuste de sensib. ISO**] ajustado en [**1/2 punto**], cualquier compensación de exposición de 1/2 punto se implementará con la sensibilidad ISO (1/3 de punto) y la velocidad de obturación. Sin embargo, la velocidad de obturación indicada no cambiará.

Selección del modo de medición [☆]

Puede seleccionar uno de entre cuatro métodos para medir la luminosidad del motivo. En el modo <A⁺>, se ajustará automáticamente la medición evaluativa.

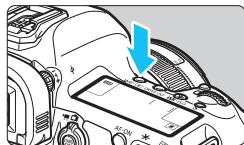

1 Presione el botón <WB·>. (ⓘ6)

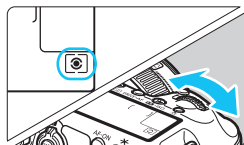

2 Seleccione el modo de medición.

- Mientras observa el panel LCD o el visor, gire el dial <>.

: **Medición evaluativa**

: **Medición parcial**

: **Medición puntual**

: **Medición promediada con preponderancia central**

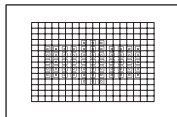

Medición evaluativa

Este es un modo de medición de uso general, adecuado incluso para motivos a contraluz. La cámara ajusta automáticamente la exposición adecuada para la escena.

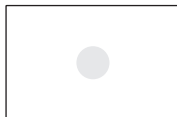

Medición parcial

Es efectiva cuando el fondo es mucho más luminoso que el motivo debido a un contraluz, etc. La medición parcial cubre aproximadamente el 6,1% del área del visor en el centro.

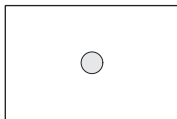

 **Medición puntual**







Este modo se utiliza para medir un punto específico del motivo o de la escena. La medición puntual cubre aproximadamente el 1,3% del área del visor en el centro. El círculo de medición puntual se mostrará en el visor.



 **Medición promediada con preponderancia central**

La medición da prioridad al centro y, a continuación, realiza un promedio del resto de la escena.



- Con  (Medición evaluativa), el ajuste de exposición se bloqueará cuando se presione el disparador hasta la mitad y se logre enfocar (en modo AF foto a foto). En los modos  (Medición parcial),  (Medición puntual) y  (Medición promediada con preponderancia central), la exposición se ajusta en el momento de tomar la fotografía. (Presionar el disparador hasta la mitad no bloquea la exposición).
- Cuando se ajuste  (Medición puntual), podrá mostrar  en el visor (p. 409).

⚙ Ajuste de la compensación de la exposición ☆

La compensación de la exposición puede aclarar (aumentando la exposición) u oscurecer (reduciendo la exposición) la exposición estándar ajustada por la cámara.

La compensación de la exposición se puede ajustar en los modos de disparo <P>, <Tv> y <Av>. Aunque puede ajustar la compensación de la exposición hasta ± 5 puntos en incrementos de $1/3$ de punto, el indicador de compensación de la exposición del visor y del panel LCD solamente puede mostrar el ajuste hasta ± 3 puntos. Si desea establecer el ajuste de compensación de la exposición más allá de ± 3 puntos, utilice el control rápido (p. 61) o siga las instrucciones para [⚙2: Comp. Exp./AEB] de la página siguiente. Si se ajusta tanto el modo <M> como ISO Auto, consulte la página 211 para ajustar la compensación de la exposición.

1 Revise la exposición.

- Presione el disparador hasta la mitad (⏏) y compruebe el indicador del nivel de exposición.

Exposición aumentada para obtener una imagen más luminosa



2 Ajuste la cantidad de compensación de la exposición.

- Mientras observa el visor o el panel LCD, gire el dial <◂>.
- Si no se puede ajustar, ajuste el conmutador <LOCK▶> a la izquierda y, a continuación, gire el dial <◂>.

Exposición reducida para obtener una imagen más oscura



3 Tome la fotografía.

- Para cancelar la compensación de exposición, ajuste el indicador del nivel de exposición <⬆/⬇> en el índice de exposición estándar (<▶> o <◀>).

⚠ Si se establece [⚙2: Luminosidad Automática] (p. 182) en cualquier ajuste diferente de [Desactivada], es posible que la imagen continúe pareciendo luminosa aunque se haya ajustado una compensación de la exposición reducida para obtener una imagen más oscura.

- La cantidad de compensación de la exposición permanecerá en vigor incluso después de situar el interruptor de alimentación en <OFF>.
- Después de ajustar la cantidad de compensación de la exposición, puede ajustar el conmutador <LOCK▶> a la derecha para evitar que la cantidad de compensación de la exposición cambie accidentalmente.
- Si la cantidad de compensación de la exposición supera ± 3 puntos, el extremo del indicador del nivel de exposición mostrará <◀> o <▶>.

Ahorquillado automático de la exposición (AEB) ☆

Al cambiar automáticamente la velocidad de obturación o la abertura, la cámara ahorquilla la exposición de hasta ± 3 puntos en incrementos de $1/3$ de punto para tres tomas sucesivas. Esta función se denomina AEB.

* AEB significa "Auto Exposure Bracketing" (ahorquillado automático de la exposición).

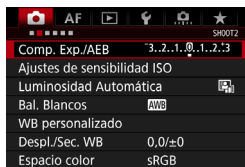

1 Seleccione [Comp. Exp./AEB].

- Bajo la ficha [2], seleccione [Comp. Exp./AEB] y, a continuación, presione <SET>.



Intervalo AEB

2 Ajuste el intervalo AEB.

- Gire el dial <[Sun icon]> para ajustar el intervalo AEB. Si gira <[Clock icon]>, puede ajustar la composición de la exposición.
- Presione <SET> para establecerlo.
- ▶ Cuando salga del menú, en el panel LCD se mostrará <[Bracket icon]> y el intervalo AEB.

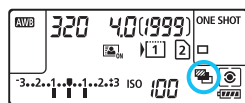

3 Tome la fotografía.

- Tres tomas ahorquilladas se tomarán de acuerdo con el modo de avance ajustado en este orden: exposición estándar, exposición reducida y exposición aumentada.
- AEB no se cancelará automáticamente. Para cancelar AEB, siga el paso 2 para desactivar la visualización del intervalo AEB.

Exposición estándar









Exposición reducida



Exposición aumentada



-  ● Durante AEB, parpadeará <✱> en el visor y < > en el panel LCD.
- Si se ajusta el modo de avance en <□> o <□S>, presione el disparador tres veces para cada disparo. Cuando se ajuste < H>, < > o < S> y se mantenga presionado el disparador hasta el fondo, se tomarán tres disparos ahorquillados en serie y la cámara dejará de disparar automáticamente. Cuando se ajusta < 1> o < 2>, los tres disparos ahorquillados se toman en serie después de un retardo de 10 seg. o 2 seg.
- Puede ajustar AEB en combinación con la compensación de la exposición.
- Si el intervalo AEB supera ± 3 puntos, el extremo del indicador del nivel de exposición mostrará <◀> o <▶>.
- AEB no se puede utilizar con flash, exposiciones "B" ni cuando se haya ajustado [**Reduc. ruido multidisparo**] o [**Modo HDR**].
- El ajuste AEB se cancela automáticamente si se sitúa el interruptor de alimentación en <**OFF**> o cuando el flash está listo para disparar.

✳ Bloqueo AE ☆

Utilice el bloqueo AE cuando el área de enfoque sea diferente del área de medición de la exposición, o cuando desee hacer varias tomas con el mismo ajuste de exposición. Presione el botón <✳> para bloquear la exposición y, a continuación, recomponga y tome la imagen. Esta función se denomina bloqueo AE. Resulta útil para motivos a contraluz, etc.

1 Enfoque el motivo.

- Presione el disparador hasta la mitad.
- ▶ Aparecerá el ajuste de exposición.

2 Presione el botón <✳>. (Ⓞ4)

- ▶ El icono <✳> se ilumina en el visor para indicar que el ajuste de exposición está bloqueado (bloqueo AE).
- Cada vez que se presiona el botón <✳>, se bloquea el ajuste de exposición actual.

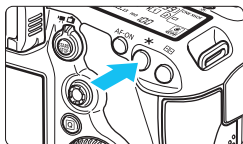

3 Recompone el encuadre y tome la fotografía.

- Si desea mantener el bloqueo AE y tomar más fotografías, mantenga presionado el botón <✳> y presione el disparador para tomar otra fotografía.



Efectos del bloqueo AE

Modo de medición (p. 212)	Método de selección del punto AF (p. 93)	
	Selección automática	Selección manual
	El bloqueo AE se aplica al punto AF que logra el enfoque.	El bloqueo AE se aplica al punto AF seleccionado.
	El bloqueo AE se aplica al punto AF central.	

* Cuando el conmutador de modos de enfoque del objetivo está ajustado en <MF>, el bloqueo AE se aplica al punto AF central.

El bloqueo AE no es posible con exposiciones "B".

B: Exposiciones “B”

En este modo, el obturador permanece abierto mientras se mantenga presionado el disparador hasta el fondo y se cierra al soltar el disparador. Esto se denomina exposición “B”. Utilice las exposiciones “B” para escenas nocturnas, fuegos artificiales, cielos y otros motivos que requieran exposiciones largas.



1 Ajuste el dial de modo en .

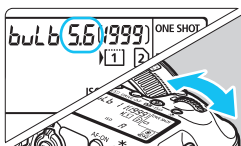

2 Ajuste la abertura que desee.

- Mientras observa el panel LCD o el visor, gire el dial <☀> o <☀>.

Tiempo de exposición transcurrido

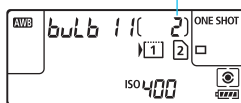

3 Tome la fotografía.

- La exposición continuará mientras mantenga el disparador presionado hasta el fondo.
- ▶ El tiempo de exposición transcurrido se mostrará en el panel LCD.

- No apunte la cámara hacia una fuente de luz intensa, como el sol o una luz artificial fuerte. Si lo hace, puede dañar el sensor de imagen o los componentes internos de la cámara.
- Las exposiciones largas producen más ruido que las normales.
- Si se ajusta ISO Auto, el ajuste de sensibilidad ISO será de ISO 400 (p. 160).
- Para una exposición “B”, si utiliza el autodesparador junto con el bloqueo del espejo en lugar del temporizador “B”, continúe presionando hasta el fondo el disparador (tiempo de retardo del autodesparador + tiempo de exposición “B”). Si suelta el disparador durante la cuenta atrás del autodesparador, se oirá un sonido de disparo pero no se tomará ninguna fotografía. Si usa el temporizador “B” en las mismas condiciones de disparo, no será necesario que mantenga presionado hasta el fondo el disparador.



- Con [**3: Red. ruido en largas expo.**], puede reducir el ruido que se genera durante las exposiciones largas (p. 185).
- Para las exposiciones "B" se recomienda utilizar un trípode y un temporizador "B". Con las exposiciones "B" también se puede usar el bloqueo del espejo (p. 234).
- También se pueden hacer exposiciones "B" usando el teleconmutador RS-80N3 o el control remoto con temporizador TC-80N3 (ambos se venden por separado, p. 237).
- También puede usar el control remoto RC-6 (se vende por separado, p. 237) para las exposiciones "B". Cuando presione el botón de transmisión del control remoto, la exposición "B" se iniciará inmediatamente o 2 segundos más tarde. Presione de nuevo el botón para detener la exposición "B".

Temporizador "B" ☆

Puede preajustar el tiempo de la exposición "B". Con el temporizador "B", no es necesario mantener presionado el disparador durante la exposición "B". Esto reduce la trepidación de la cámara.

El temporizador "B" solo se puede ajustar en el modo de disparo ("Bulb"). No se puede ajustar (o no funcionará) en ningún otro modo de disparo.

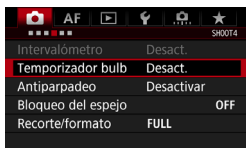

1 Seleccione [Temporizador bulb].

- Bajo la ficha [**4**], seleccione [Temporizador bulb] y, a continuación, presione <SET>.



2 Seleccione [Activar].

- Seleccione [Activar] y, a continuación, presione el botón <INFO.>.

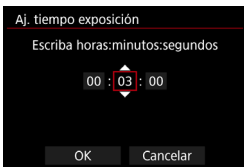

3 Ajuste el tiempo de exposición que desee.

- Seleccione la hora, el minuto o el segundo.
- Presione <SET> para mostrar <↑>.
- Ajuste el número que desee y, a continuación, presione <SET> (vuelve a <□>).

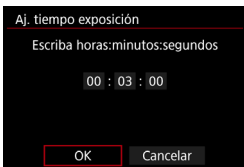

4 Seleccione [OK].

- ▶ El tiempo ajustado se mostrará en la pantalla de menús.
- ▶ Cuando salga del menú, se mostrará <∞> en el panel LCD.

Tiempo de exposición transcurrido



Temporizador "B"

5 Tome la fotografía.

- ▶ Presione el disparador hasta el fondo. La exposición "B" se iniciará y continuará hasta que transcurra el tiempo establecido.
- Para cancelar el ajuste del temporizador, ajuste [Desact.] en el paso 2.

- Si presiona el disparador hasta el fondo mientras el temporizador "B" está en funcionamiento, la exposición "B" se detendrá.
- Al realizar cualquiera de las acciones siguientes, el temporizador "B" se detiene (vuelve a [Desact.]): sitúe el interruptor de alimentación en <OFF>, reemplazar la batería, reemplazar la tarjeta, cambiar a la grabación de vídeo o cambiar el modo de disparo a un modo diferente de .

HDR : Disparo HDR (High Dynamic Range, Alto rango dinámico) ☆

Las altas luces y las sombras recortadas se reducen para una alta gama dinámica de tonos, incluso con escenas de alto contraste. El disparo HDR es eficaz para fotografía de paisajes y bodegones.

Con el disparo HDR, se toman de manera continua tres imágenes con diferentes exposiciones (exposición estándar, subexposición y sobreexposición) para cada fotografía y, a continuación, se combinan automáticamente. La imagen HDR se graba como una imagen JPEG.

* HDR significa “High Dynamic Range” (alto rango dinámico).



1 Presione el botón >.

2 Seleccione el modo HDR.

- Seleccione **[HDR]** y, a continuación, presione **<SET>**.
- ▶ Aparece la pantalla del modo HDR.

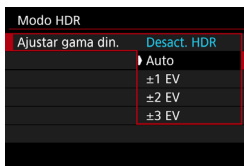

3 Ajuste **[Ajustar gama din.]**.

- Seleccione el ajuste de rango dinámico que desee y, a continuación, presione **<SET>**.
- Si se selecciona **[Auto]**, el rango dinámico se ajustará automáticamente en función del rango tonal global de la imagen.
- Cuanto más alto sea el número, más amplio será el rango dinámico.
- Para salir del disparo HDR, seleccione **[Desact. HDR]**.

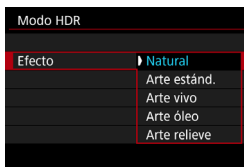

4 Ajuste **[Efecto]**.

- Seleccione el efecto que desee y, a continuación, presione **<SET>**.



● También puede ajustar el disparo HDR con **[CAM3: Modo HDR]**.

Efectos

- **Natural**

Para imágenes que conserven un amplio rango tonal, donde los detalles de las altas luces y de las sombras se perderían de otra manera. Las altas luces y las sombras recortadas se reducen.

- **Arte estándar**

Aunque las altas luces y las sombras recortadas se reducirán más que con **[Natural]**, el contraste será más bajo y la gradación más plana, y provocará que la imagen tenga el aspecto de una pintura. Los contornos del motivo tendrán bordes luminosos (u oscuros).

- **Arte vivo**

Los colores son más saturados que con **[Arte estándar.]**, y el bajo contraste y la gradación plana crean un efecto de arte gráfico.

- **Arte óleo**

Los colores son los más saturados, lo que hace que el motivo destaque y la imagen tenga el aspecto de una pintura al óleo.

- **Arte relieve**

La saturación de color, el brillo, el contraste y la gradación se reducen para hacer que la imagen tenga un aspecto plano. La imagen parece desvaída y antigua. Los contornos del motivo tendrán bordes luminosos (u oscuros).

	Arte estándar	Arte vivo	Arte óleo	Arte relieve
Saturación	Estándar	Alta	Más alta	Baja
Contorno remarcado	Estándar	Débil	Fuerte	Más fuerte
Luminosidad	Estándar	Estándar	Estándar	Oscuro
Tono	Plano	Plano	Plano	Más plano

 Cada efecto se aplica sobre la base de las características del estilo de imagen ajustado actualmente (p. 164).

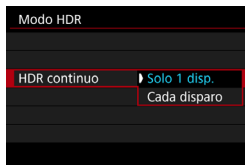

5 Ajuste [HDR continuo].

- Seleccione [**Solo 1 disp.**] o [**Cada disparo**] y, a continuación, presione <SET>.
- Con [**Solo 1 disp.**], el disparo HDR se cancelará automáticamente una vez que termine el disparo.
- Con [**Cada disparo**], el disparo HDR continúa hasta que el ajuste del paso 3 se establece en [**Desact. HDR**].

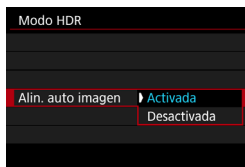

6 Ajuste [Alin. auto imagen].

- Para disparar sosteniendo la cámara en la mano, seleccione [**Activada**]. Cuando utilice un trípode, seleccione [**Desactivada**] y, a continuación, presione <SET>.

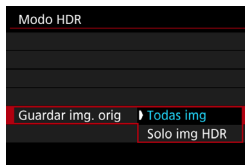

7 Ajuste las imágenes que vaya a guardar.

- Para guardar las tres imágenes y la imagen HDR combinada, seleccione [**Todas img**] y, a continuación, presione <SET>.
- Para guardar solo la imagen HDR, seleccione [**Solo img HDR**] y, a continuación, presione <SET>.

8 Tome la fotografía.

- El disparo HDR es posible cuando se dispara a través del visor y con el disparo con Visión en Directo.
- ▶ Se mostrará <HDR> en el panel LCD.
- Cuando presione el disparador hasta el fondo se captarán tres imágenes consecutivas y la imagen HDR se grabará en la tarjeta.

- Si se ajusta la calidad de grabación de imagen en RAW, la imagen HDR se grabará con calidad **L**. Si se ajusta la calidad de grabación de imagen en RAW+JPEG, la imagen HDR se grabará con la calidad JPEG ajustada.
- El disparo HDR no es posible con ampliación ISO (L, H). El disparo HDR es posible dentro de ISO 100 - ISO 6400.
- El flash no se disparará durante el disparo HDR.
- Durante el disparo HDR, los ajustes de [**2: Luminosidad Automática**], [**3: Prioridad tonos altas luces**] y [**5: Simulación expo.**] cambian automáticamente a [**Desactivada**].
- No se puede ajustar AEB.
- Si fotografía un motivo en movimiento, el movimiento del motivo dejará una estela de imágenes.
- En el disparo HDR, se toman tres imágenes con diferentes velocidades de obturación ajustadas automáticamente. En consecuencia, incluso en los modos de disparo <**Tv**> y <**M**>, la velocidad de obturación se desplazará sobre la base de la velocidad de obturación ajustada.
- Para evitar la trepidación de la cámara, se puede ajustar una sensibilidad ISO alta.



- Cuando tome imágenes HDR con **[Alin. auto imagen]** ajustada en **[Activada]**, no se anexará a la imagen información de representación del punto AF (p. 325) ni datos de eliminación del polvo (p. 375).
- Si realiza disparos HDR sosteniendo la cámara con la mano mientras **[Alin. auto imagen]** está ajustada en **[Activada]**, la periferia de la imagen se recortará ligeramente y la resolución se reducirá ligeramente (excepto cuando se dispare con **[1,3x (recorte)]** o **[1,6x (recorte)]**). Además, si no es posible alinear correctamente las imágenes debido a la trepidación, etc., es posible que la alineación automática de imágenes no tenga efecto. Tenga en cuenta que, cuando dispare con ajustes de exposición demasiado luminosos (u oscuros), puede que la alineación automática de imágenes no funcione correctamente.
- Si realiza el disparo HDR sosteniendo la cámara con la mano mientras **[Alin. auto imagen]** está ajustada en **[Desactivada]**, es posible que las tres imágenes no se alineen correctamente y que el efecto HDR sea mínimo. Es recomendable utilizar un trípode.
- Puede que la alineación automática de imágenes no funcione correctamente con patrones repetitivos (cuadrículas, bandas, etc.) o con imágenes planas, con un único tono.
- Es posible que la gradación de color del cielo o de las paredes blancas no se reproduzca correctamente. Puede que aparezcan colores irregulares, exposición irregular o ruido.
- El disparo HDR bajo iluminación fluorescente o LED puede tener como resultado una reproducción poco natural del color de las áreas iluminadas.
- Con el disparo HDR, las imágenes se combinarán y, a continuación, se guardarán en la tarjeta, lo que puede tardar algún tiempo. En consecuencia, se tardará más tiempo en grabar la imagen HDR en la tarjeta que con el disparo normal. Durante el procesado de las imágenes, se mostrará “**buSY**” en el visor y en el panel LCD, y no podrá tomar otra fotografía hasta que se complete el procesado.
- Si cambia el modo de disparo o cambia a la grabación de vídeo después de ajustar el disparo HDR, es posible que se borre el ajuste de disparo HDR (el ajuste **[Ajustar gama din.]** puede cambiar a **[Desact. HDR]**).

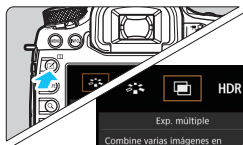

Exposiciones múltiples ☆

Puede tomar de dos a nueve exposiciones para combinarlas en una imagen. Si toma imágenes de exposición múltiple mediante el disparo con Visión en Directo (p. 255), podrá ver cómo se combina cada una de las exposiciones mientras dispara.



1 Presione el botón  >.

2 Seleccione la exposición múltiple.

- Seleccione [> y, a continuación, presione <  >.
- ▶ Aparecerá la pantalla de ajuste de exposición múltiple.

3 Ajuste [Expos. múltiple].

- Seleccione [On:Func/ctrl] u [On:DispSerie] y, a continuación, presione <  >.
- Para salir de las exposiciones múltiples, seleccione [Desactivada].

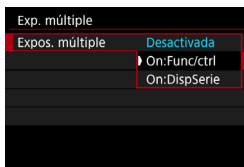



- **On:Func/ctrl (Prioridad a función y control)**

Es útil cuando se desea tomar exposiciones múltiples examinando el resultado durante el proceso. Durante los disparos en serie, la velocidad de los mismos se reducirá mucho.

- **On:DispSerie (Prioridad a disparos en serie)**

Destinado a disparos en serie con exposición múltiple de un motivo en movimiento. Se pueden realizar disparos en serie, pero las operaciones siguientes desactivan durante el disparo: visualización del menú, presentación de Visión en Directo, revisión de la imagen después de la captura de imágenes, reproducción de imágenes y deshacer la última imagen (p. 232).

Además, solo se guardará la imagen de exposición múltiple. (Las exposiciones únicas combinadas en la imagen de exposición múltiple no se guardarán).

 También puede ajustar la exposición múltiple con [ 3: Exp. múltiple].

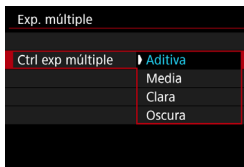

4 Ajuste [Ctrl exp múltiple].

- Seleccione el método de control de exposición múltiple que desee y, a continuación, presione < (SET) >.

● Aditiva

La exposición de cada exposición única se añade acumulativamente. Sobre la base del **[Nº exposiciones]**, ajuste una compensación de la exposición negativa. Consulte la guía básica que se ofrece a continuación para ajustar una compensación de la exposición negativa.

Guía de ajuste de la compensación de la exposición para exposiciones múltiples

Dos exposiciones: -1 punto, tres exposiciones: -1,5 puntos, cuatro exposiciones: -2 puntos

● Media

Sobre la base del **[Nº exposiciones]**, al tomar exposiciones múltiples se ajusta automáticamente una compensación de la exposición negativa. Si toma exposiciones múltiples de la misma escena, se controlará automáticamente la exposición del fondo del motivo para obtener una exposición estándar.

● Clara/Oscura

La luminosidad (u oscuridad) de la imagen base y de las imágenes que se van a agregar se comparan en la misma posición y, a continuación, se deja en la imagen la parte luminosa (u oscura). Según los colores que se superpongan, es posible que los colores se mezclen, en función de la proporción de luminosidad (u oscuridad) de las imágenes comparadas.

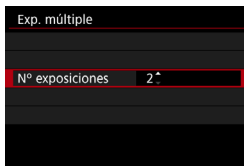

5 Ajuste [Nº exposiciones].

- Seleccione el número de exposiciones y, a continuación, presione < (SET) >.
- Puede ajustar de 2 a 9 exposiciones.

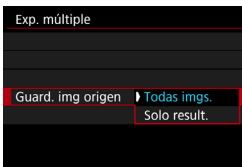

6 Ajuste las imágenes que vaya a guardar.

- Para guardar todas las exposiciones únicas y la imagen de exposición múltiple combinada, seleccione [**Todas imgs.**] y, a continuación, presione <SET>.
- Para guardar solo la imagen de exposición múltiple combinada, seleccione [**Solo result.**] y, a continuación, presione <SET>.

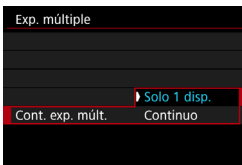

7 Ajuste [Cont. exp. múlt.].

- Seleccione [**Solo 1 disp.**] o [**Continuo**] y, a continuación, presione <SET>.
- Con [**Solo 1 disp.**], el disparo con exposición múltiple se cancelará automáticamente una vez que termine el disparo.
- Con [**Continuo**], el disparo con exposición múltiple continúa hasta que el ajuste del paso 3 se establece en [**Desactivada**].

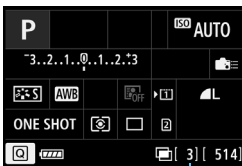

Número de exposiciones restantes

8 Tome la primera exposición.

- ▶ Cuando se ajuste [**On:Func/ctrl**], se mostrará la imagen captada.
- ▶ El icono <[]> parpadeará.
- El número de exposiciones restantes se muestra entre corchetes [] en el visor o en la pantalla.
- Si presiona el botón <[]> podrá ver la imagen captada (p. 232).

9 Tome las exposiciones subsiguientes.

- ▶ Cuando se ajuste [**On:Func/ctrl**], se mostrará la imagen de exposición múltiple combinada.
- Con el disparo con Visión en Directo, se mostrarán las imágenes de exposición múltiple combinadas hasta el momento. Si presiona el botón <INFO.>, puede mostrar solo la imagen de Visión en Directo.
- Después de tomar el número ajustado de exposiciones, el disparo con exposición múltiple se cerrará. Con el disparo continuo, cuando termine de tomar el número ajustado de exposiciones manteniendo presionado el disparador, el disparo se detendrá.



- La calidad de grabación de imágenes, la sensibilidad ISO, el estilo de imagen, la reducción de ruido de alta sensibilidad ISO y el espacio de color, etc., que se ajusten para la primera exposición única se ajustarán también para las exposiciones subsiguientes.
- No se puede usar el disparo con recorte ni disparar con un formato ajustado para exposición múltiple. Para disparar, se aplicará [**Full-frame**] para [**4: Recorte/formato**].
- Durante el disparo con exposición múltiple, los ajustes de [**1: Corrección aberración obj.**], [**2: Luminosidad Automática**] y [**3: Prioridad tonos altas luces**] cambian automáticamente a [**Desactivada**].
- Si [**3: Estilo imagen**] se ajusta en [**Auto**], se aplicará [**Normal**] al disparar.
- Si se ajusta tanto [**On:Func/ctrl**] como [**Aditiva**], [**Clara**] u [**Oscura**], puede que la imagen que se muestra durante el disparo parezca tener ruido. No obstante, cuando termine de tomar el número ajustado de exposiciones, se aplicará la reducción de ruido y la imagen de exposición múltiple final mostrará menos ruido.
- Si dispara con Visión en Directo mientras está ajustado [**On:DispSerie**], la función de Visión en Directo se detendrá automáticamente después de tomar la primera foto. A partir de la segunda foto, dispare mientras mira a través del visor.



Cuando se ajuste [**On:Func/ctrl**], podrá presionar el botón <▶> para ver las exposiciones múltiples tomadas hasta el momento o eliminar la última exposición única (p. 232).

- Con exposiciones múltiples, cuantas más exposiciones haya, más evidentes serán el ruido, los colores irregulares y las bandas. Además, dado que el ruido aumenta con sensibilidades ISO más altas, se recomienda disparar con sensibilidades ISO bajas.
- Si se ajusta [**Aditiva**], [**Clara**] u [**Oscura**], el procesado de imagen después de tomar las exposiciones múltiples tardará algún tiempo. (La lámpara de acceso se iluminará durante más tiempo).
- Si dispara con Visión en Directo mientras está ajustado tanto [**On:Func/ctrl**] como [**Aditiva**], [**Clara**] u [**Oscura**], la función de Visión en Directo se detendrá automáticamente cuando finalice el disparo con exposición múltiple.
- En el paso 9, el brillo y el ruido de la imagen de exposición múltiple que se muestran durante el disparo con Visión en Directo serán diferentes de la imagen final de exposición múltiple grabada.
- Si se ajusta [**On:DispSerie**], suelte el disparador después de tomar el número ajustado de exposiciones.
- Si hace algo de lo siguiente, se cancelará el disparo con exposición múltiple: sitúe el interruptor de alimentación en <**OFF**>, reemplazar la batería, reemplazar la tarjeta o cambiar a la grabación de vídeo.
- Si cambia el modo de disparo a <**A⁺**> or <**Q1**/**Q2**/**Q3**> mientras dispara, el disparo con exposición múltiple finalizará.
- Si conecta la cámara a un ordenador o a una impresora, no podrá disparar con exposición múltiple. Si conecta la cámara a un ordenador o a una impresora mientras dispara, el disparo con exposición múltiple se detendrá.

Combinación de exposiciones múltiples con una imagen grabada en la tarjeta

Puede seleccionar una imagen **RAW** grabada en la tarjeta como la primera exposición única. Los datos de imagen de la imagen **RAW** seleccionada permanecerán intactos.



Solo puede seleccionar imágenes RAW. No puede seleccionar imágenes **M RAW/S RAW** o JPEG.

Exp. múltiple	
Expos. múltiple	On:Func/ctrl
Ctrl exp múltiple	Aditiva
Nº exposiciones	3
Guard. img origen	Todas imgs.
Cont. exp. múlt.	Solo 1 disp.
Selec. imag. para exp. múltiple	
Desel. img.	

1 Seleccione [Selec. imag. para exp. múltiple].

- ▶ Se mostrarán las imágenes de la tarjeta.





2 Seleccione una imagen.

- Gire el dial <  > para seleccionar la imagen que se utilizará como primera exposición única y, a continuación, presione <  >.
- Seleccione **[OK]**.
- ▶ En la parte inferior de la pantalla se mostrará el número de archivo de la imagen seleccionada.

3 Tome la fotografía.

- Cuando seleccione la primera imagen, el número de exposiciones restantes ajustado con **[Nº exposiciones]** se reducirá en 1. Por ejemplo, si **[Nº exposiciones]** es 3, puede tomar dos exposiciones.



- No se puede seleccionar lo siguiente como primera exposición única: imágenes tomadas con **[ 3: Prioridad tonos altos luces]** ajustada en **[Activada]**, imágenes cuyo **[ 4: Recorte/formato]** no sea **[Full-frame]** (p. 154) e imágenes que tengan información de recorte (p. 411).
- Se aplicará **[Desactivada]** para **[ 1: Corrección aberración obj.]** y **[ 2: Luminosidad Automática]** independientemente de los ajustes de la imagen **RAW** seleccionada como la primera exposición única.
- La sensibilidad ISO, el estilo de imagen, la reducción de ruido de alta sensibilidad ISO y el espacio de color, etc., que se ajusten para la primera imagen **RAW** se aplicarán también para las imágenes subsiguientes.
- Si **[ 3: Estilo imagen]** es Auto para la imagen RAW seleccionada como primera imagen **RAW**, se aplicará Normal al disparar.
- No se puede seleccionar una imagen tomada con otra cámara.

- También puede seleccionar una imagen **RAW** de exposición múltiple como la primera exposición única.
- Si selecciona [**Desel. img.**], la imagen seleccionada se cancelará.

Examen y eliminación de exposiciones múltiples durante el disparo



Cuando se haya ajustado [**On:Func/ctrl**] y no haya terminado de tomar el número de exposiciones ajustado, podrá presionar el botón <▶> para ver la imagen de exposición múltiple combinada hasta el momento. Puede examinar qué aspecto tiene, así como la exposición. (No es posible cuando se ajusta [**On:DispSerie**]).

Si presiona el botón <⏮>, se mostrarán las operaciones posibles durante el disparo con exposiciones múltiples.

Operación	Descripción
Deshacer última imagen	Elimina la última imagen tomada (tome otra imagen). El número de exposiciones restantes se incrementará en 1.
Guardar y salir	Si se ajusta [Guard. img origen: Todas imgs.], todas las exposiciones únicas y la imagen de exposición múltiple combinada se guardarán antes de salir. Si se ajusta [Guard. img origen: Solo result.], solo se guardará la imagen de exposición múltiple combinada antes de salir.
Salir sin guardar	No se guardará ninguna de las imágenes antes de salir.
Volver a la pantalla anterior	Aparecerá de nuevo la pantalla anterior a que presionara el botón <⏮>.

- Durante el disparo con exposición múltiple, solo se pueden reproducir imágenes de exposición múltiple.

? Preguntas frecuentes

- **¿Hay alguna restricción sobre la calidad de grabación de imágenes?**
Se pueden seleccionar todos los ajustes de calidad de grabación de imágenes JPEG. Si se ajusta **M RAW** o **S RAW**, la exposición múltiple combinada será una imagen **RAW**.

Ajuste de la calidad de grabación de imágenes	Exposiciones únicas	Exposición múltiple combinada
JPEG	JPEG	JPEG
RAW	RAW	RAW
M RAW/S RAW	M RAW/S RAW	RAW
RAW+JPEG	RAW+JPEG	RAW+JPEG
M RAW/S RAW+JPEG	M RAW/S RAW+JPEG	RAW+JPEG

- **¿Puedo combinar imágenes grabadas en la tarjeta?**
Con [**Selec. imag. para exp. múltiple**], puede seleccionar la primera exposición única entre las imágenes grabadas en la tarjeta (p. 231). Tenga en cuenta que no es posible combinar múltiples imágenes ya grabadas en la tarjeta.
- **¿Es posible realizar exposiciones múltiples con el disparo con Visión en Directo?**
Si se ajusta [**On:Func/ctrl**], puede tomar exposiciones múltiples con el disparo con Visión en Directo (p. 255). Tenga en cuenta que para disparar se aplicará [**Full-frame**] para [**4: Recorte/formato**].
- **¿Qué números de archivo se utilizan para guardar exposiciones múltiples combinadas?**
Si se ajusta que se guarden todas las imágenes, el número de archivo de la imagen de exposición múltiple combinada será el número de serie que venga después del número de archivo de la exposición única final utilizada para crear la imagen de exposición múltiple combinada.
- **¿Tendrá efecto la desconexión automática durante el disparo con exposición múltiple?**
Siempre que [**2: Descon. auto**] se establezca en cualquier ajuste diferente de [**Desactivada**], la alimentación se apagará automáticamente después de 30 minutos de inactividad. Si tiene efecto la desconexión automática, el disparo con exposición múltiple finalizará y los ajustes de exposición múltiple se cancelarán. Antes de iniciar el disparo con exposición múltiple, la desconexión automática tendrá efecto según lo ajustado con la cámara, y los ajustes de exposición múltiple se cancelarán.

Bloqueo del espejo [☆]

Las vibraciones de la cámara provocadas por la acción del espejo réflex al tomar la imagen se denominan “impacto del espejo”. El bloqueo del espejo mantiene el espejo levantado antes y durante el disparo para reducir la borrosidad provocada por las vibraciones de la cámara. Es útil para fotografiar primeros planos (fotografía macro), utilizar un superteleobjetivo y fotografiar con velocidades de obturación bajas.

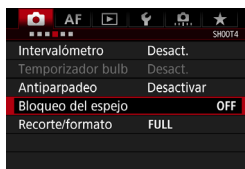

1 Seleccione [Bloqueo del espejo].

- Bajo la ficha [CAMERA], seleccione [Bloqueo del espejo] y, a continuación, presione <SET>.

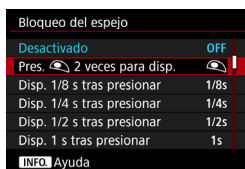

2 Seleccione el ajuste deseado.

- ▶ Cuando salga del menú, se mostrará <CAMERA> en el panel LCD.





3 Tome la fotografía.

- Si selecciona [Pres. 2 veces para disp.], presione el disparador hasta el fondo para bloquear el espejo y, a continuación, vuelva a presionarlo a fondo para tomar una fotografía.
- Si selecciona [Disp. * s tras presionar], presione el disparador hasta el fondo para bloquear el espejo. Se tomará una fotografía una vez que transcurra el tiempo ajustado. Puede seleccionar 1/8 seg. después, 1/4 seg. después, 1/2 seg. después, 1 seg. después o 2 seg. después.

Minimización de fotos borrosas

- Utilice un trípode robusto adecuado para el peso de la cámara. Monte la cámara firmemente en el trípode.
- Es recomendable utilizar un disparador a distancia o un control remoto (p. 237).
- Además del bloqueo del espejo, el disparo VD silencioso (p. 266) y el disparo único silencioso (p. 142) también son eficaces.
- Cuando se utiliza el bloqueo del espejo, es recomendable ajustar **[Disp. * s tras presionar]**. Si se selecciona un tiempo más largo, como **[Disp. 2 s tras presionar]**, aumentará el tiempo antes del disparo y se reducirá el impacto del espejo.



- No apunte la cámara hacia una fuente de luz intensa, como el sol o una luz artificial fuerte. Si lo hace, puede dañar el sensor de imagen o los componentes internos de la cámara.
- En situaciones de alta luminosidad, por ejemplo, en la playa o en una pista de esquí en un día soleado, tome la fotografía tan pronto como se establezca el bloqueo del espejo.
- Cuando se ajusta **[Pres.  2 veces para disp.]**, el disparo único tiene efecto aunque el modo de avance en los disparos en serie.
- Si se ajusta **[4: Intervalómetro] o [4: Temporizador bulb] en [Activar]**, no se puede seleccionar **[Pres.  2 veces para disp.]**.
- Si utiliza **[Disp. * s tras presionar]** para el disparo con reducción de ruido multidisparo o el disparo HDR, el ajuste **[Disp. * s tras presionar]** solo se aplicará al primer disparo. (Para el segundo disparo y los disparos subsiguientes se aplicarán los disparos en serie).
- Durante el bloqueo del espejo, los ajustes de funciones de disparo y menú se desactivan.



- Cuando se ajuste **[Disp. * s tras presionar]**, también puede utilizar el autodisparador o el temporizador “B” con bloqueo del espejo.
- Si pasan 30 seg. después del bloqueo del espejo, volverá a bajar automáticamente. El espejo se vuelve a bloquear al presionar de nuevo el disparador hasta el fondo.
- Para el bloqueo del espejo, se recomienda utilizar un trípode y el teleconmutador RS-80N3 (se vende por separado) o el control remoto con temporizador TC-80N3 (se vende por separado) (p. 237).
- También puede usar un control remoto (se vende por separado, p. 237) con el bloqueo del espejo. Se recomienda ajustar el control remoto con un retardo de 2 segundos.

Uso de la tapa del ocular

Cuando utilice el autodesparador, la exposición "B" o un disparador a distancia y no mire por el visor, la luz parásita que entre por el visor puede provocar que la imagen aparezca oscura. Para evitarlo, utilice la tapa del ocular (p. 35) que está montada en la correa de la cámara. Durante el disparo con Visión en Directo y la grabación de vídeo, no es necesario colocar la tapa del ocular.

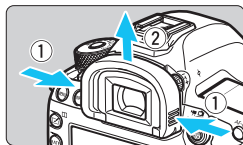

1 Desmonte el marco del ocular.

- Sujete ambos lados del marco del ocular y deslícelo hacia arriba para desmontarlo.

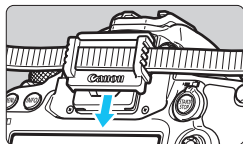

2 Coloque la tapa del ocular.

- Deslice la tapa del ocular en la ranura correspondiente para fijarla.
- Cuando termine de disparar, desmonte la tapa del ocular y monte el marco del ocular.

🔗 Uso del disparador a distancia

Puede conectar a la cámara el teleconmutador RS-80N3 (se vende por separado) o el control remoto con temporizador TC-80N3 (se vende por separado), o cualquier accesorio EOS equipado con un terminal de tipo N3 para disparar (p. 454).

Para manejar el accesorio, consulte sus Instrucciones.

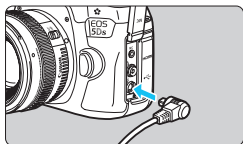

1 Abra la tapa de terminales.

2 Conecte la clavija al terminal de disparador remoto.

- Conecte la clavija como se muestra en la ilustración.
- Para desconectar la clavija, sujete la parte plateada y tire de ella.

📡 Disparo con control remoto



Con el control remoto RC-6 (se vende por separado), puede disparar de forma remota hasta aprox. 5 metros/ 16,4 pies de la cámara. Puede disparar inmediatamente o utilizar un retardo de 2 seg.

También puede utilizar el control remoto RC-1 y RC-5.

1 Enfoque el motivo.

2 Sitúe el conmutador de modos de enfoque del objetivo en <MF>.

- También puede disparar con <AF>.

3 Presione el botón <DRIVE•AF>. (🔍6)

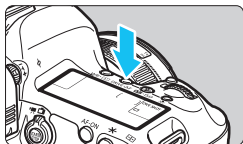

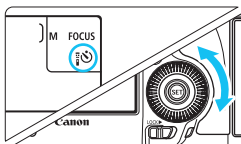

4 Seleccione el autodisparador.

- Mientras observa el panel LCD o el visor, gire el dial para seleccionar o .

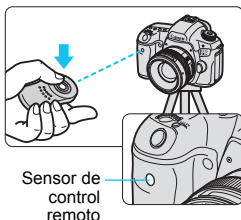

5 Presione el botón de transmisión del control remoto.

- Apunte el control remoto hacia el sensor de control remoto de la cámara y presione el botón de transmisión.
- ▶ La lámpara del autodisparador se ilumina y se toma la fotografía.

- Una luz fluorescente o LED puede provocar que la cámara funcione de manera incorrecta disparando el obturador involuntariamente. Procure mantener la cámara lejos de tales fuentes de luz.
- Si apunta hacia la cámara un control remoto de un televisor y lo acciona, puede provocar que la cámara funcione de manera incorrecta disparando el obturador accidentalmente.
- Si se emite luz de flash desde un flash de otra cámara alrededor de esta cámara, puede provocar que la cámara funcione de manera incorrecta disparando el obturador accidentalmente. No exponga el sensor del control remoto a luz de flash procedente de un flash de otra cámara.

También es posible el disparo por control remoto con dispositivos tales como un flash Speedlite serie EX equipado con una función de disparo remoto (se vende por separado).

Intervalómetro

Con el intervalómetro, puede ajustar el intervalo de disparo y el número de disparos. La cámara repetirá la toma de fotos únicas con el intervalo ajustado hasta tomar el número establecido de fotos.

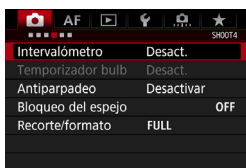

1 Seleccione [Intervalómetro].

- Bajo la ficha [CAMERA 4] (la ficha [CAMERA 2] de <[A+]>), seleccione [Intervalómetro] y, a continuación, presione <[SET]>.



2 Seleccione [Activar].

- Seleccione [Activar] y, a continuación, presione el botón <INFO.>.

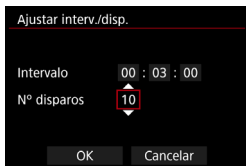

3 Ajuste el intervalo y el número de disparos.

- Seleccione la hora, el minuto, el segundo o el número de disparos.
- Presione <[SET]> para mostrar <[UP]>.
- Ajuste el número que desee y, a continuación, presione <[SET]> (vuelve a <[OK]>).

● Intervalo

Se puede ajustar entre [00:00:01] y [99:59:59].

● Nº disparos

Se puede ajustar entre [01] y [99]. Si ajusta [00], la cámara continuará disparando hasta que detenga el intervalómetro.

Número de disparos

Intervalo

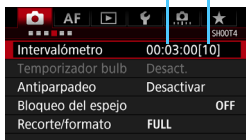

4 Seleccione [OK].

- ▶ Los ajustes del intervalómetro se mostrarán en la pantalla de menús.
- ▶ Cuando salga del menú, se mostrará <0000> en el panel LCD.

Intervalómetro



5 Tome la fotografía.

- ▶ Se iniciará el disparo de acuerdo con los ajustes del intervalómetro.
- Mientras se dispare con intervalómetro, parpadeará <0000>.
- Una vez realizado el número establecido de disparos, el disparo con intervalómetro se detendrá y se cancelará automáticamente.



- Es recomendable utilizar un trípode.
- Se recomienda realizar disparos de prueba.
- Después de que se inicie el disparo con intervalómetro, aún podrá presionar el disparador hasta el fondo para tomar una imagen de la manera habitual. No obstante, a partir de los 5 seg. anteriores al siguiente disparo con intervalómetro, los ajustes de funciones de disparo, la operación de menú, la reproducción de imágenes y otras operaciones se suspenderán y la cámara estará lista para disparar.
- Si se toma una imagen o se está procesando una imagen en el momento del siguiente disparo con intervalómetro, ese disparo con intervalómetro se cancelará. Esto hará que el número de imágenes de intervalómetro captadas sea menor que el número de disparos establecido.
- La desconexión automática funciona con el intervalómetro. La alimentación se conectará de manera automática aproximadamente 1 min. antes del siguiente disparo.
- El disparo con intervalómetro se puede combinar con AEB, ahorquillado del balance de blancos, exposiciones múltiples y modo HDR.
- Puede detener el disparo con intervalómetro seleccionando [Desact.] o situando el interruptor de alimentación en <OFF>.



- No apunte la cámara hacia una fuente de luz intensa, como el sol o una luz artificial fuerte. Si lo hace, puede dañar el sensor de imagen o los componentes internos de la cámara.
- Si el conmutador de modos de enfoque del objetivo está situado en <AF>, la cámara no disparará cuando no se obtenga el enfoque. Es recomendable ajustarlo en <MF> y enfocar manualmente.
- El disparo con Visión en Directo, la grabación de vídeo o las exposiciones "B" no se pueden realizar con el intervalómetro.
- Para disparar con intervalómetro durante mucho tiempo se recomienda utilizar el acoplador DC DR-E6 (se vende por separado) y el adaptador de CA AC-E6N (se vende por separado) para suministrar energía a la cámara.
- Si se ajusta una larga exposición o una velocidad de obturación más larga que el intervalo de disparo, la cámara no podrá disparar con los intervalos establecidos. La cámara, en consecuencia, realizará menos disparos que los establecidos para el disparo con intervalómetro. Además, es posible que el número de disparos se reduzca cuando la velocidad de obturación y el intervalo de disparo sean casi iguales.
- Si el tiempo de grabación en la tarjeta es más largo que el intervalo de disparo establecido, debido al rendimiento de la tarjeta, a los ajustes de disparo, etc., es posible que la cámara no dispare con el intervalo de disparo establecido.
- Si utiliza el flash con el disparo con intervalómetro, ajuste un intervalo más largo que el tiempo de recarga del flash. De lo contrario, si el intervalo es demasiado corto, es posible que el flash no dispare.
- Si el intervalo de disparo es demasiado corto, es posible que la cámara no capte ninguna imagen o capte una imagen sin enfocar automáticamente.
- Si realiza alguna de las acciones siguientes, el disparo con intervalómetro se cancelará y se restablecerá a [Desact.]: situar el interruptor de alimentación en <OFF>, mostrar la pantalla de disparo con Visión en Directo o de grabación de vídeo, ajustar el modo de disparo en o en un modo de disparo personalizado o utilizar EOS Utility (software EOS, p. 520).
- Una vez que se inicia el disparo con intervalómetro, no se puede usar el disparo con control remoto (p. 237) ni el disparo remoto con un flash Speedlite externo dedicado para EOS.
- Durante el disparo con intervalómetro, si no va a mantener el ojo en el ocular del visor, monte la tapa del ocular (p. 236). La luz parásita que entra en el visor puede afectar a la exposición.

6

Fotografía con flash

En este capítulo se explica cómo disparar con un flash Speedlite externo serie EX (se vende por separado) y cómo ajustar las funciones del flash Speedlite en la pantalla de menús de la cámara.

- Durante la grabación de vídeo no se puede utilizar el flash. No disparará.
- AEB no se puede utilizar con flash.

Fotografía con flash



Flashes Speedlite serie EX dedicados para EOS

Un flash Speedlite serie EX (se vende por separado) hace que la fotografía con flash resulte tan fácil como la fotografía normal.

Para obtener instrucciones detalladas, consulte las Instrucciones del flash Speedlite serie EX. Esta cámara es un modelo de tipo A compatible con todas las funciones de los flashes Speedlite serie EX. Para ajustar las funciones del flash y las funciones personalizadas del flash con el menú de la cámara, consulte las páginas 247-253.



● **Compensación de la exposición con flash**

Al igual que en la compensación de la exposición normal, se puede ajustar la compensación de la exposición con flash. Puede establecer la compensación de la exposición con flash hasta ± 3 puntos en incrementos de $1/3$ de punto.

Presione el botón  **ISO** de la cámara y, a continuación, gire el dial  mientras observa el visor o el panel LCD.

● **Bloqueo FE**

Permite obtener una exposición con flash correcta para una parte específica del motivo. Apunte el centro del visor sobre el motivo, presione el botón **<M-Fn>** de la cámara y, a continuación, encuadre y tome la fotografía.

 Si se establece [ **2: Luminosidad Automática**] (p. 182) en cualquier ajuste diferente de [**Desactivada**], es posible que la imagen continúe pareciendo luminosa aunque se haya ajustado una compensación de la exposición reducida para obtener una imagen más oscura.

 Si es difícil enfocar con el enfoque automático, el flash Speedlite externo dedicado para EOS emitirá automáticamente la luz de ayuda al AF cuando sea necesario.

Flashes Canon Speedlite distintos de la serie EX

- Con un flash Speedlite serie EZ/E/EG/ML/TL ajustado en modo de flash automático A-TTL o TTL, el flash solamente puede dispararse a máxima potencia. Ajuste el modo de disparo de la cámara en **<M>** (exposición manual) o en **<Av>** (AE con prioridad a la abertura) y establezca el ajuste de apertura antes de disparar.
- Cuando utilice un flash Speedlite que tenga un modo de flash manual, dispare en el modo de flash manual.

Flashes que no son de Canon

Velocidad de sincronización

La cámara se puede sincronizar con unidades de flash compactas que no sean de Canon a velocidades de 1/200 seg. o inferiores. Con unidades de flash de estudio grandes, debe probar la sincronización del flash antes de disparar con la velocidad de sincronización ajustada entre aproximadamente 1/60 seg. y 1/30 seg. La duración del flash de tales unidades es mayor que el de las unidades de flash compactas y varía en función del modelo.

Terminal PC

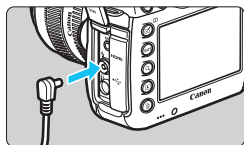

- Se puede utilizar el terminal PC de la cámara con unidades de flash que tengan un cable de sincronización. El terminal PC va roscado para evitar su desconexión de forma inadvertida.
- El terminal PC de la cámara no tiene polaridad. Puede conectar cualquier cable de sincronización, independientemente de su polaridad.

Precauciones para el disparo con Visión en Directo

Si utiliza una unidad de flash que no sea de Canon con el disparo con Visión en Directo, ajuste [📷6: Disp. VD silenc.] en [Desactivado] (p. 266). El flash no se disparará si se ajusta en [Modo 1] o [Modo 2].

- ⓘ Si se utiliza la cámara con una unidad de flash o un accesorio de flash específico de otra marca de cámaras, es posible que la cámara no funcione correctamente y que se produzca una avería.
- No conecte al terminal PC de la cámara ninguna unidad de flash que tenga una salida de 250 V o más.
- No monte una unidad de flash de alto voltaje en la zapata para accesorios de la cámara. Puede que no dispare.

ⓘ Se puede utilizar al mismo tiempo una unidad de flash montada en la zapata para accesorios de la cámara y una unidad de flash conectada al terminal PC.

MENU Ajuste del flash ☆

Con un flash Speedlite serie EX que tenga ajustes de función de flash compatibles, puede utilizar la pantalla de menú de la cámara para ajustar las funciones del flash Speedlite y las funciones personalizadas.

Monte el flash Speedlite en la cámara y enciéndalo antes de ajustar las funciones del flash.

Para ver información detallada sobre las funciones del flash Speedlite, consulte las Instrucciones del flash Speedlite.

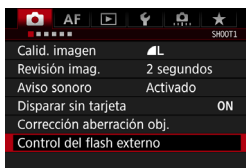

1 Seleccione [Control del flash externo].

- Bajo la ficha [📷 1], seleccione [Control del flash externo] y, a continuación, presione <ⓈET>.
- ▶ Aparecerá la pantalla de control del flash Speedlite externo.

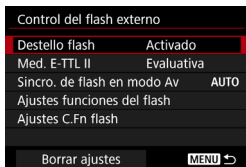

2 Seleccione el elemento que desee.

- Seleccione la opción de menú que va a ajustar y, a continuación, presione <ⓈET>.

Destello flash

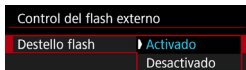

Para activar la fotografía con flash, ajuste [Activado]. Para activar solamente la emisión del destello de la luz de ayuda al AF, ajuste [Desactivado].

Medición E-TTL II

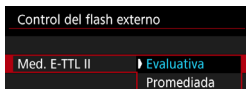

Para exposiciones normales con flash, ajuste esta opción en [Evaluativa]. Si se ajusta [Promediada], la exposición con flash se promediará para toda la escena medida. Según la escena, puede que sea necesario compensar la exposición con flash. Este ajuste es para usuarios avanzados.

Velocidad de sincronización de flash en modo Av

Sincro. de flash en modo Av	
Auto	AUTO
1/200-1/60 seg. automática	$\frac{1}{200}$ - $\frac{1}{60}$ A
1/200 seg. (fijo)	1/200
INFO Ayuda	

Puede ajustar la velocidad de sincronización del flash para la fotografía con flash en el modo de prioridad a la abertura AE (**Av**).

- **AUTO: Auto**

La velocidad de sincronización del flash se ajusta automáticamente dentro de un intervalo de 1/200 seg. a 30 seg. para adecuarse a la luminosidad de la escena. También es posible la sincronización de alta velocidad.

- $\frac{1}{200}$ - $\frac{1}{60}$ A: **1/200-1/60 seg. automática**

Impide que se ajuste una velocidad de obturación lenta en condiciones de poca luz. Es eficaz para evitar la borrosidad del motivo y la trepidación de la cámara. No obstante, aunque el motivo quedará correctamente expuesto con el flash, es posible que el fondo salga oscuro.

- 1/200: **1/200 seg. (fijo)**

La velocidad de sincronización del flash se fija en 1/200 seg. Esto evita mejor la borrosidad del motivo y la trepidación de la cámara que con [1/200-1/60 seg. automática]. Sin embargo, con poca luz, el fondo del motivo saldrá más oscuro que con [1/200-1/60 seg. automática].

ⓘ Si se ha ajustado [1/200-1/60 seg. automática] o [1/200 seg. (fijo)], la sincronización de alta velocidad no es posible en el modo <Av>.

Ajustes de funciones del flash

La visualización de la pantalla y las opciones de ajuste serán diferentes en función del modelo de flash Speedlite, del modo de flash actual, de los ajustes de las funciones personalizadas del flash Speedlite, etc.

Para ver qué funciones proporciona su flash Speedlite (se vende por separado), consulte las Instrucciones del flash Speedlite.

Ejemplo de pantalla



● Modo de flash

Puede seleccionar el modo de flash adecuado para la fotografía con flash que desee.

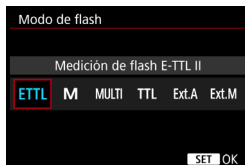

[Medición de flash E-TTL II] es el modo estándar de los flashes Speedlite serie EX para el disparo con flash automático. **[Flash manual]** es para que usted realice sus propios ajustes de **[Nivel de potencia del flash]** del flash Speedlite. Respecto a otros modos del flash, consulte las Instrucciones de un flash Speedlite compatible con las funciones.

● Funciones inalámbricas / Control del ratio de flash

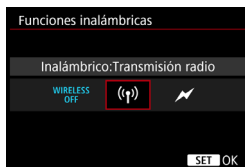

Se puede disparar con flash inalámbrico (múltiple) con transmisión óptica o por radio.

Para ver información detallada sobre el flash inalámbrico, consulte las instrucciones de un flash Speedlite compatible con la fotografía con flash inalámbrico.



Con un flash macro (MR-14EX II, etc.) compatible con los ajustes de las funciones del flash, puede ajustar el ratio de flash entre tubos del flash o las cabezas de flash A y B, o utilizar el flash inalámbrico con unidades secundarias. Para ver información detallada sobre el control del ratio de flash, consulte las instrucciones del flash macro.

● Zoom del flash (cobertura del flash)

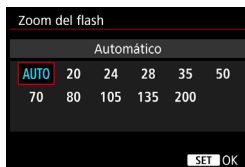

Con los flashes Speedlite que tienen cabeza de flash con zoom se puede ajustar la cobertura del flash.

Normalmente, ajuste esta opción en [AUTO] para que la cámara ajuste automáticamente la cobertura del flash de modo que coincida con la longitud focal del objetivo.

● Sincronización del obturador

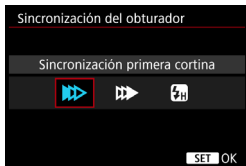

Normalmente, ajuste esta opción en [**Sincronización primera cortina**], de modo que el flash se dispare inmediatamente después de que se inicie la exposición.

Si se ajusta [**Sincronización segunda cortina**], el flash se disparará inmediatamente antes de que se cierre el obturador. Cuando se combina esto con una velocidad de obturación lenta, se puede crear un rastro de luz como el de los faros de un automóvil durante la noche con un aspecto más natural. Con la sincronización a la segunda cortina se dispararán dos destellos de flash: una vez cuando se presione el disparador hasta el fondo y otra vez inmediatamente antes de que acabe la exposición.

Si se ajusta [**Sincronización alta velocidad**], el flash se puede utilizar con todas las velocidades de obturación. Esto es útil cuando se desea disparar con desenfoque del fondo (abertura abierta) en ubicaciones tales como exteriores a la luz del día.

● Compensación de la exposición con flash



Puede establecer la compensación de la exposición con flash hasta ± 3 puntos en incrementos de $1/3$ de punto.

Para obtener información detallada, consulte las Instrucciones del flash Speedlite.

● Ahorquillado de la exposición con flash



Se tomarán tres fotografías mientras se cambia automáticamente la potencia del flash.

Para ver información detallada, consulte las Instrucciones de un flash Speedlite equipado con el ahorquillado de la exposición con flash.

 Cuando utilice la sincronización a la segunda cortina, ajuste una velocidad de obturación de 1/25 seg. o más lenta. Si la velocidad de obturación es de 1/30 seg. o más rápida, se aplicará automáticamente la sincronización a la primera cortina aunque se haya ajustado [**Sincronización segunda cortina**].

- 
- Con un flash Speedlite serie EX que no sea compatible con los ajustes de las funciones del flash, solo podrá ajustar lo siguiente: [**Destello flash**], [**Med. E-TTL II**] y [**Compensación exposición flash**] bajo [**Ajustes funciones del flash**]. (Con determinados flashes Speedlite serie EX, también se puede ajustar [**Sincronización del obturador**]).
 - Si se ajusta la compensación de la exposición con flash con el flash Speedlite, no se puede ajustar la compensación de la exposición con flash con la cámara. Si se ajusta tanto con la cámara como con el flash Speedlite, el ajuste del flash Speedlite prevalece sobre el de la cámara.

Ajustes de las funciones personalizadas del flash

Para ver información detallada sobre las funciones personalizadas del flash Speedlite, consulte las Instrucciones del flash Speedlite (se vende por separado).

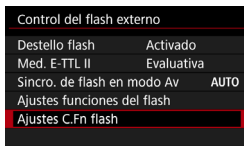

1 Seleccione [Ajustes C.Fn flash].

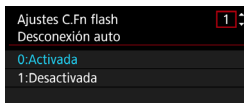

2 Ajuste las funciones que desee.

- Seleccione el número y, a continuación, presione <SET>.
- Seleccione el ajuste y, a continuación, presione <SET>.



Con un flash Speedlite serie EX, si se ajusta la función personalizada [Modo de medición del flash] en [Medición de flash TTL] (flash automático), el flash Speedlite se disparará siempre a la máxima potencia.

Borrar ajustes

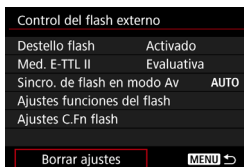

1 Seleccione [Borrar ajustes].

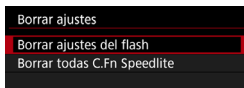

2 Seleccione los ajustes que vaya a borrar.

- Seleccione [Borrar ajustes del flash] o [Borrar todas C.Fn Speedlite] y, a continuación, presione <SET>.
- En el diálogo de confirmación, seleccione [OK]. Todos los ajustes del flash o de las funciones personalizadas se borrarán.



La función personal (P.Fn) del flash Speedlite no se puede ajustar ni cancelar con la pantalla [Control del flash externo] de la cámara. Ajústela con el flash Speedlite.

7

Fotografía con el monitor LCD (Disparo con Visión en Directo)



Puede disparar mientras ve la imagen en el monitor LCD de la cámara. Esto se denomina “disparo con Visión en Directo”. El disparo con Visión en Directo se activa situando el conmutador de disparo con Visión en Directo/grabación de vídeo en .

- Si sujeta la cámara a mano y dispara mientras observa el monitor LCD, la trepidación de la cámara puede producir imágenes borrosas. Es recomendable utilizar un trípode.



Disparo remoto con Visión en Directo

Con EOS Utility (software EOS, p. 520) instalado en un ordenador, es posible conectar la cámara al ordenador y disparar a distancia mientras se observa la pantalla del ordenador. Para ver información detallada, consulte las Instrucciones de EOS Utility (p. 522).

Fotografía con el monitor LCD

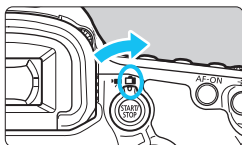

- 1 Sitúe el conmutador de disparo con Visión en Directo/grabación de vídeo en .

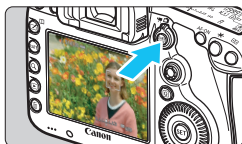

- 2 Muestre la imagen de Visión en Directo.

- Presione el botón .
- ▶ La imagen de Visión en Directo aparecerá en el monitor LCD.
- La imagen de Visión en Directo se ajustará fielmente al nivel de luminosidad de la imagen real que capture.

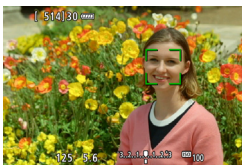



- 3 Enfoque el motivo.

- Cuando presione el disparador hasta la mitad, la cámara enfocará con el sistema AF actual (p. 268).

- 4 Tome la fotografía.

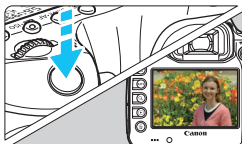
- Presione el disparador hasta el fondo.
- ▶ Se tomará la imagen y se mostrará la imagen captada en el monitor LCD.
- ▶ Cuando termine la visualización de la reproducción, la cámara volverá automáticamente al disparo con Visión en Directo.
- Presione el botón  para salir del disparo con Visión en Directo.



- El campo de visión de la imagen es de, aproximadamente, el 100% (cuando se ajusta la calidad de grabación de imágenes en JPEG  con fotograma completo).
- En el modo de disparo **<P>** **<Tv>** **<Av>** **<M>** ****, puede comprobar la profundidad de campo presionando el botón de previsualización de la profundidad de campo.
- Durante los disparos en serie, la exposición ajustada para el primer disparo se aplicará también a los disparos subsiguientes.
- También puede usar un control remoto (se vende por separado, p. 237) para el disparo con Visión en Directo.

Activación del disparo con Visión en Directo

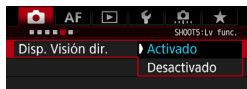

Ajuste [**5**: Disp. Visión dir.] (la ficha [**3**] de <[A+]>) en [Activado].

Número de disparos posibles con el disparo con Visión en Directo (Número aproximado de disparos)

Temperatura	Temperatura ambiente (23°C / 73°F)	Bajas temperaturas (0°C / 32°F)
Disparos posibles	220	210

- Las cifras anteriores son válidas si se utiliza una batería LP-E6N completamente cargada y se basan en los métodos de comprobación estándar de la CIPA (Camera & Imaging Products Association).
- Con una batería LP-E6N completamente cargada, el tiempo total de disparo con Visión en Directo será el siguiente: A temperatura ambiente (23°C/73°F): aprox. 1 hr. 45 min. A bajas temperaturas (0°C/32°F): aprox. 1 hr. 40 min.



- No apunte la cámara hacia una fuente de luz intensa, como el sol o una luz artificial fuerte. Si lo hace, puede dañar el sensor de imagen o los componentes internos de la cámara.
- Las precauciones generales para el disparo con Visión en Directo están en las páginas 277-278.**



- También puede enfocar presionando el botón <AF-ON>.
- Cuando se utilice el flash habrá dos sonidos del obturador, pero solamente se tomará una fotografía. Además, el tiempo necesario para tomar la imagen una vez que se presione el disparador hasta el fondo será ligeramente más largo que cuando se dispare utilizando el visor.
- Si no se utiliza la cámara durante un período prolongado, la alimentación se apagará automáticamente después del tiempo ajustado en [**2**: Descon. auto] (p. 69). Si se ajusta [**2**: Descon. auto] en [Desactivada], el disparo con Visión en Directo finalizará automáticamente después de 30 min. (la alimentación de la cámara permanecerá activa).
- Con el cable HDMI HTC-100 (se vende por separado), puede mostrar la imagen de Visión en Directo en una pantalla de TV (p. 351). Tenga en cuenta que no se emitirá ningún sonido. Si la imagen no aparece en la pantalla de TV, ajuste correctamente [**3**: Sistema vídeo] en [Para NTSC] o [Para PAL] (según el sistema de video del televisor).

Visualización de información

- Cada vez que presione el botón <INFO.>, la visualización de información cambiará.





- Se puede mostrar el histograma cuando se ajusta [**5: Simulación expo.: Activado**] (p. 265).
- Puede mostrar el nivel electrónico presionando el botón <INFO.> (p. 75). Tenga en cuenta que si se ajusta el sistema AF en [**L+Seguim.**] o si la cámara está conectada a un televisor con un cable HDMI, no podrá mostrarse el nivel electrónico.
- Cuando <Exp.SIM> se muestra en blanco, indica que la luminosidad de la imagen de Visión en Directo está cercana a la que mostrará la imagen captada.
- Si <Exp.SIM> parpadea, indica que la imagen de Visión en Directo se muestra con una luminosidad diferente del resultado real de la toma, debido a las condiciones de baja o alta iluminación. No obstante, las imágenes reales grabadas reflejarán el ajuste de exposición. Tenga en cuenta que el ruido puede ser más visible que la imagen que se graba realmente.
- Si se utiliza la reducción de ruido, la exposición "B" o el flash, el icono <Exp.SIM> y el histograma se mostrarán en gris (como referencia). Es posible que el histograma no se muestre correctamente en condiciones de baja o alta iluminación.



No sujete la cámara en la misma posición durante largos períodos de tiempo.

Aunque la cámara no parezca caliente, el contacto prolongado con una misma parte del cuerpo puede provocar enrojecimiento, ampollas en la piel o quemaduras por contacto a baja temperatura. Se recomienda el uso de un trípode a las personas que tengan problemas de circulación o la piel muy sensible, o cuando se utilice la cámara en lugares muy cálidos.

Iconos de escena

En el modo de disparo <A+>, la cámara detecta el tipo de escena y ajusta todo automáticamente de manera adecuada para la escena. El tipo de escena detectado se indica en la esquina superior izquierda de la pantalla. Para determinadas escenas o condiciones de disparo, es posible que el icono que se muestra no concuerde con la escena real.

Fondo	Motivo	Retrato*1		No retrato			Color de fondo
			Movimiento	Escenas de exteriores y naturaleza	Movimiento	Primer plano*2	
Claro							Gris
	Contraluz						
Incluye el cielo azul							Azul claro
	Contraluz						
Puesta de sol		*3			*3		Naranja
Foco							Azul oscuro
Oscuro							
Con trípode			*3		*3		

*1: Solo se muestra cuando se ajusta el sistema AF en [L+Seguim.]. Si se ajusta otro sistema AF, se mostrará el icono "No retrato" aunque se detecte una persona.

*2: Se muestra cuando el objetivo montado dispone de información de distancia. Con un tubo de extensión o una lente de aproximación, es posible que el icono no concuerde con la escena real.

*3: Se mostrará el icono adecuado para la escena detectada.

*4: Se muestra cuando se cumplen todas las condiciones siguientes: la escena fotográfica es oscura, es una escena nocturna y la cámara está montada en un trípode.

*5: Se muestra con cualquiera de los objetivos siguientes:

- EF300mm f/2,8L IS II USM
- EF400mm f/2,8L IS II USM
- EF500mm f/4L IS II USM
- EF600mm f/4L IS II USM
- Objetivos con estabilizador de imagen comercializados en 2012 o después.

*4+*5: Si se cumplen a la vez las condiciones de *4 y *5, la velocidad de obturación se ralentizará.

Simulación de la imagen final

La simulación de la imagen final muestra los resultados de los ajustes actuales de estilo de imagen, el balance de blancos y otras funciones en la imagen de Visión en Directo, lo que permite ver qué aspecto tendrá la imagen captada.

La imagen del disparo con Visión en Directo mostrará automáticamente los efectos de los ajustes que se enumeran a continuación.

Simulación de la imagen final durante el disparo con Visión en Directo

- Estilo de imagen
 - * Se reflejarán la nitidez (fuerza), el contraste, la saturación de color y el tono de color.
- Balance de blancos
- Corrección del balance de blancos
- Modo de medición
- Exposición (cuando se ha ajustado [ 5: Simulación expo.: Activado])
- Profundidad de campo (con el botón de previsualización de la profundidad de campo en ON)
- Luminosidad Automática
- Corrección de la iluminación periférica
- Corrección de la aberración cromática
- Prioridad de tonos altas luces
- Recorte/formato (confirmación del área de disparo)

Ajustes de funciones de disparo

Recorte/formato

Puede usar el disparo con recorte o disparar con un formato ajustado para el disparo con Visión en Directo. Para realizar los ajustes con el menú, consulte la página 154. Para realizar los ajustes con la pantalla de control rápido, consulte la página siguiente.



Si utiliza [**3: Controles personalizados**] para asignar [**Cambiar entre recorte/formato**] al botón <M-Fn>, puede presionar simplemente el botón <M-Fn> mientras se muestra la imagen de Visión en Directo para cambiar el ajuste de Recorte/formato. Para obtener información detallada, consulte la página 423.

Si se ajusta Recorte/formato para el disparo con Visión en Directo, el campo de visión de la imagen será de aprox. el 100% (cuando la calidad de grabación de imágenes se ajusta en JPEG **L**).

Ajustes WB/DRIVE/AF/ISO/

Cuando se muestre la imagen de Visión en Directo, si se presiona el botón <WB>, <DRIVE>, <AF> o <ISO>, aparecerá la pantalla de ajuste en el monitor LCD y podrá girar el dial <DRIVE> o <ISO> para ajustar la función de disparo correspondiente.

- Si presiona el botón <WB> y, a continuación, el botón <INFO.>, puede ajustar el desplazamiento y el ahorquillado del balance de blancos.

Cuando ajuste (Medición parcial) o (Medición puntual), se mostrará un círculo de medición en el centro.

Q Control rápido

En los modos <P> <Tv> <Av> <M> , se puede ajustar el **sistema AF**, el **modo de avance**, el modo de medición, recorte/formato, la **calidad de imagen y la tarjeta de grabación/reproducción**, el balance de blancos, el estilo de imagen y la Luminosidad Automática. **En el modo <A+>, solo se pueden ajustar las funciones que se muestran arriba en negrita.**



1 Presione el botón <Q> (10).

- ▶ Se mostrarán las funciones ajustables.

2 Seleccione una función y ajústela.

- Utilice <⬇️> para seleccionar una función.
- ▶ El ajuste de la función seleccionada se muestra en la pantalla.
- Gire el dial <⚙️> o <⌚> para realizar el ajuste.
- Para ajustar la calidad de grabación de imágenes RAW, presione <SET>.
- Para seleccionar la tarjeta para la grabación/reproducción, el desplazamiento o el ahorquillado del balance de blancos o los parámetros de estilo de imagen, presione el botón <INFO.>.
- Para ajustar el balance de blancos automático, seleccione [AWB] y, a continuación, presione <SET>.
- Presione <SET> para finalizar el ajuste y volver a la pantalla de disparo con Visión en Directo.

Si se ajusta [Recorte/formato], no se puede ajustar [Área de disparo] (p. 154).

MENU Ajustes de funciones de menú

5

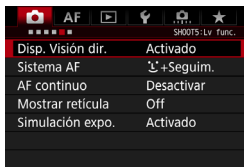

Cuando el conmutador de disparo con Visión en Directo/grabación de vídeo se ajusta en <5>, las opciones del menú de disparo con Visión en Directo aparecen bajo las fichas [5] y [6] (la ficha [3] de <A+>).

Las funciones que se pueden ajustar en esta pantalla de menú solamente se aplican al disparo con Visión en Directo. No funcionan con el disparo a través del visor (los ajustes dejan de ser válidos).

● Disparo con Visión en Directo

Puede ajustar el disparo con Visión en Directo en [Activado] o [Desactivado].

● Sistema AF

Puede seleccionar [☺+Seguim.] o [FlexiZone - Single]. Consulte las páginas 268-272 para ver el sistema AF.

● AF continuo

El ajuste predeterminado es [Desactivar].

Cuando se ajusta [Activar], la cámara obtiene un enfoque aproximado del motivo continuamente. Esto acelera el enfoque cuando se presiona el disparador hasta la mitad. Si se ajusta [Activar], el objetivo funcionará constantemente y consumirá más energía de la batería. Esto reducirá el número de disparos posibles debido a la menor duración de la batería.

Si desea ajustar el conmutador de modos de enfoque del objetivo en <MF> durante AF continuo, detenga primero el disparo con Visión en Directo.

- **Mostrar retícula**

Con [3x3 

- **Simulación de la exposición** [★]

La simulación de la exposición simula y muestra cómo será la luminosidad (exposición) de la imagen real.

- **Activado** ()

La luminosidad de la imagen que se muestra será parecida a la luminosidad real (exposición) de la imagen resultante. Si ajusta la compensación de la exposición, la luminosidad de la imagen cambiará en consecuencia.

- **Durante** ( ( / )

Normalmente, la imagen se muestra con la luminosidad estándar para hacer que la imagen de Visión en Directo sea fácil de ver. La imagen se mostrará con una luminosidad (exposición) similar a la de la imagen resultante solo mientras se mantenga presionado el botón de previsualización de la profundidad de campo.

- **Desactivado** ()

La imagen se muestra con la luminosidad estándar para hacer que la imagen de Visión en Directo sea fácil de ver. Aunque ajuste la compensación de la exposición, la imagen se mostrará con la luminosidad estándar.

6 ☆

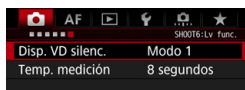
● **Disparo VD silencioso** ☆● **Modo 1**

Puede suprimir el ruido de la cámara al disparar. También es posible disparar en serie. Si se ajusta <□H>, se puede disparar con una velocidad máxima de disparos en serie de, aproximadamente, 5,0 fps.

● **Modo 2**

Cuando se presione el disparador hasta el fondo, se tomará solamente una fotografía. Mientras se mantiene presionado el disparador, las operaciones de la cámara se suspenden. A continuación, al volver a la posición de disparador presionado hasta la mitad, el funcionamiento de la cámara se reanuda. El ruido del disparo, por lo tanto, se minimiza. Aunque se ajusten los disparos en serie, solamente se tomará una fotografía.

● **Desactivado**

Ajústelo en **[Desactivado]** si utiliza un objetivo TS-E **para deslizar o inclinar el objetivo** o si utiliza un tubo de extensión. Si se ajusta **[Modo 1]** o **[Modo 2]**, es posible que no se obtenga la exposición estándar o que el resultado sea una exposición irregular.

- Si utiliza **[Modo 1]** con los disparos en serie, al segundo disparo y a los subsiguientes se les aplicará el ajuste **[Desactivado]**.
- Cuando dispare con flash, se aplicará el ajuste **[Desactivado]** independientemente del ajuste de **[Disp. VD silenc.]**. (No se puede usar el disparo silencioso).
- Cuando utilice una unidad de flash que no sea Canon, ajústela en **[Desactivado]**. El flash no se disparará si se ajusta en **[Modo 1]** o **[Modo 2]**.
- Si se ajusta el **[Modo 2]** y se usa un control remoto (p. 237), la operación será la misma que con el **[Modo 1]**.

- **Temporizador de medición** ☆

Puede cambiar cuánto tiempo se mostrará el ajuste de exposición (tiempo de bloqueo AE).



Al realizar cualquiera de las operaciones siguientes se detendrá el disparo con Visión en Directo. Para iniciar de nuevo el disparo con Visión en Directo, presione el botón <START/STOP>.

- Seleccionar [**3: Datos eliminación del polvo**], [**3: Limpieza del sensor**], [**4: Borrar los ajustes de cámara**] o [**4: Firmware ver.**].

Uso del AF para enfocar (Sistema AF)

Selección del sistema AF

Puede ajustar el sistema AF adecuado para las condiciones de disparo o el motivo en [**L**] (**cara**)+**Seguim.**] (p. 269) o [**FlexiZone - Single**] (p. 271).

Si desea obtener un enfoque preciso, ajuste el conmutador de modos de enfoque del objetivo en <**MF**>, amplíe la imagen y enfoque manualmente (p. 275).

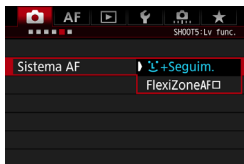

Seleccione el sistema AF.

- Bajo la ficha [**5**] (la ficha [**3**] de <**A**⁺>), seleccione [**Sistema AF**].
- Seleccione el sistema AF que desee y, a continuación, presione <**SET**>.
- Cuando se muestre la imagen de Visión en Directo, puede presionar el botón <**DRIVE**•**AF**> para seleccionar el sistema AF.

☺(cara)+Seguimiento: AF

La cámara detecta las caras humanas y las enfoca. Si una cara se mueve, el punto AF <☺> se mueve también para seguir la cara.

1 Muestre la imagen de Visión en Directo.

- Presione el botón <START/STOP>.
- ▶ La imagen de Visión en Directo aparecerá en el monitor LCD.

**2 Seleccione un punto AF.**

- Cuando se detecte una cara, aparecerá el marco <☺> sobre la cara que se va a enfocar.
- Si se detectan varias caras, se muestra <☺☺>. Utilice <☺> para mover el marco <☺> sobre la cara que desee enfocar.
- Si no se detecta ninguna cara, la cámara cambiará a FlexiZone - Single (p. 271).

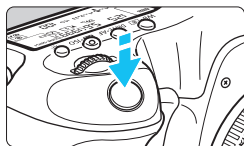

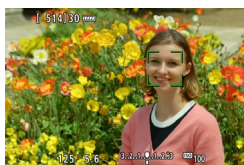

**3 Enfoque el motivo.**

- Presione el disparador hasta la mitad para enfocar.
- ▶ Cuando se logre el enfoque, el punto AF se iluminará en verde y sonará el aviso sonoro.
- ▶ Si no se logra enfocar, el punto AF se iluminará en naranja.



**4 Tome la fotografía.**

- Revise el enfoque y la exposición y, a continuación, presione el disparador hasta el fondo para tomar la fotografía (p. 256).

● **Enfoque un motivo diferente de una cara humana**

Presione <  > o <  > y el marco AF <  > aparecerá en el centro. A continuación, utilice <  > para mover el marco AF sobre el motivo que desee. Una vez que el marco AF <  > obtenga el enfoque, seguirá al motivo aunque el motivo se mueva o usted cambie la composición.

- Si la cara del motivo está muy desenfocada, la detección de caras no será posible. Ajuste el enfoque manualmente (p. 275) de modo que se pueda detectar la cara y, a continuación, realice el AF.
- Puede que se detecte como una cara un objeto diferente de una cara humana.
- La detección de caras no funcionará si la cara es muy pequeña o muy grande en la imagen, demasiado luminosa o demasiado oscura, o si está parcialmente oculta.
- Es posible que el marco <  > solo cubra parte de la cara.

- Dado que no es posible usar AF cuando se detecta una cara o un motivo cerca del borde de la imagen, <  > o <  > aparecerán desactivados en gris. Si presiona el disparador hasta la mitad en esta situación, el motivo se enfocará mediante el método FlexiZone - Single.
- El tamaño del marco AF varía en función del motivo o del ajuste de [ 4: Recorte/formato].

FlexiZone - Single: AF □

La cámara enfoca con un único punto AF. Esto es eficaz cuando se desea enfocar un motivo en particular.



Punto AF

1 Muestre la imagen de Visión en Directo.

- Presione el botón <START/STOP>.
- ▶ La imagen de Visión en Directo aparecerá en el monitor LCD.
- ▶ Aparecerá el punto AF <□>.

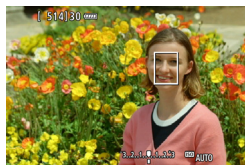

2 Mueva el punto AF.

- Utilice <DIRECCIONES> para mover el punto AF donde desee enfocar. (No se puede mover al borde de la pantalla).
- Al presionar el botón <DIRECCIONES>, <SET> o <BORRAR> se devolverá el punto AF al centro de la pantalla.

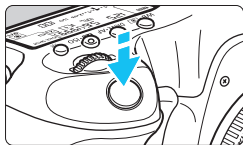

3 Enfoque el motivo.

- Apunte el punto AF hacia el motivo y presione el disparador hasta la mitad.
- ▶ Cuando se logre el enfoque, el punto AF se iluminará en verde y sonará el aviso sonoro.
- ▶ Si no se logra enfocar, el punto AF se iluminará en naranja.



4 Tome la fotografía.

- Revise el enfoque y la exposición y, a continuación, presione el disparador hasta el fondo para tomar la fotografía (p. 256).



- El tamaño del punto AF varía en función del ajuste de [📷4: Recorte/formato].
- Durante la grabación de vídeo, si se ajusta [AF servo vídeo] en [Activar], el punto AF se mostrará en mayor tamaño.

Notas para AF

Operación AF

- Aunque se haya obtenido el enfoque, al presionar el disparador hasta la mitad se enfocará de nuevo.
- La luminosidad de la imagen puede variar durante y después de la operación AF.
- Si cambia la fuente de luz mientras se muestra la imagen de Visión en Directo, es posible que la pantalla oscile y que resulte difícil enfocar. Si ocurre así, salga del disparo con Visión en Directo y ejecute el AF bajo la fuente de luz real.



- Si no puede obtener el enfoque con AF, sitúe el conmutador de modos de enfoque del objetivo en <MF> y enfoque manualmente (p. 275).
- Si fotografía el motivo en la periferia y está ligeramente desenfocado, apunte el punto AF sobre el motivo que desee enfocar, enfoque de nuevo y, a continuación, tome la foto.
- El flash Speedlite externo no emitirá la luz de ayuda al AF. No obstante, si se utiliza un flash Speedlite serie EX (se vende por separado) equipado con luz LED, la luz LED se iluminará para facilitar el AF cuando sea necesario.

Condiciones de disparo que dificultan el enfoque

- Motivos con bajo contraste, como el cielo azul y las superficies de colores planos, o cuando se recorten los detalles de las altas luces o las sombras.
- Motivos débilmente iluminados.
- Bandas y otros diseños donde solamente haya contraste en dirección horizontal.
- Motivos con patrones repetitivos (ventanas de rascacielos, teclados de ordenador, etc.).
- Líneas finas y contornos de motivos.
- Bajo una fuente de luz cuya luminosidad, color o diseño cambie continuamente.
- Escenas nocturnas o puntos de luz.
- Bajo iluminación fluorescente o LED cuando la imagen parpadee.
- Motivos extremadamente pequeños.
- Motivos en el borde de la imagen.
- Motivos reflectantes o en contraluz extremo (coches con carrocería muy reflectante, etc.)
- Motivos cercanos y lejanos cubiertos por un punto AF (animales en una jaula, etc.)
- Motivos que se muevan continuamente dentro del punto AF y no vayan a mantenerse quietos debido a la trepidación de la cámara o la borrosidad del motivo.
- Motivos que se acerquen o se alejen de la cámara.
- Enfoque automático cuando el motivo está muy desenfocado.
- Aplicación de un efecto de enfoque suave con un objetivo de enfoque suave.
- Uso de un filtro de efecto especial.
- Durante el AF, aparece ruido (puntos, bandas, etc.) en la pantalla.



Si utiliza AF con cualquiera de los objetivos siguientes es posible que tarde más tiempo en enfocar o que no sea posible enfocar correctamente.

EF50mm f/1,4 USM, EF50mm f/1,8 II, EF50mm f/2,5 Compact Macro,
EF75-300mm f/4-5,6 III, EF75-300mm f/4-5,6 III USM

Para ver información sobre objetivos que ya no estén en producción, consulte el sitio web de Canon.

Vista ampliada para FlexiZone - Single



Con **[FlexiZone - Single]**, al presionar el botón <Q> se ampliará la imagen para comprobar el enfoque en la secuencia siguiente: aprox. 6x y, a continuación, aprox. 16x.

- La imagen se ampliará en el punto AF.
- Si presiona el disparador hasta la mitad, el AF se realizará en la vista ampliada.
- Si es difícil enfocar en la vista ampliada, vuelva a la vista normal y realice el AF.

- La vista ampliada no es posible con **[L] +Seguim.**
- Si se realiza el AF en la vista normal y, a continuación, se amplía la vista, es posible que el enfoque no sea preciso.
- La velocidad del AF varía entre la vista normal y la vista ampliada.
- El AF continuo (p. 264) y el AF servo vídeo (p. 313) no funcionan durante la vista ampliada.
- Las vistas **[x6]** y **[x16]** se muestran siempre en la ampliación de la vista con el ajuste **[Full-frame]**, independientemente del ajuste de **[C4: Recorte/formato]**.
- Durante la vista ampliada resulta más difícil enfocar debido a las trepidaciones de la cámara. Es recomendable utilizar un trípode.

- Si **[C4: Recorte/formato]** se ajusta en **[1,3x (recorte)]** o **[1,6x (recorte)]**, se mostrará **[X1,3]** o **[X1,6]** cuando se inicie la vista ampliada.
- En la vista ampliada, la exposición se bloquea. (La velocidad de obturación y la apertura se mostrarán en rojo).

MF: Enfoque manual

Puede ampliar la imagen y enfocar con precisión con el MF (enfoque manual).

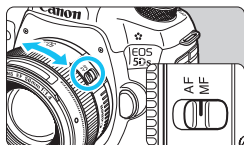

1 Sitúe el conmutador de modos de enfoque del objetivo en <MF>.

- Gire el anillo de enfoque del objetivo para enfocar de forma aproximada.

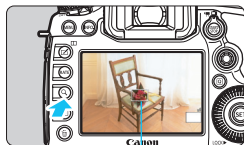

Marco de ampliación

2 Muestre el marco de ampliación.

- Presione el botón <Q>.
- ▶ Aparecerá el marco de ampliación.

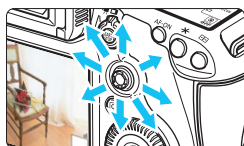

3 Mueva el marco de ampliación.

- Use <⬇️> para mover el marco de ampliación a la posición donde desee enfocar.
- Al presionar el botón <⬇️>, <SET> o <🗑️> se devuelve el marco de ampliación al centro de la pantalla.



Bloqueo AE

Posición del área ampliada

Ampliación (aprox.)

4 Amplíe la imagen.

- Cada vez que presione el botón <Q>, la ampliación dentro del marco cambiará según la secuencia siguiente:

→ Vista normal → 1x → 6x → 16x →

- Durante la vista ampliada, puede utilizar <⬇️> para desplazar la imagen ampliada.

5 Enfoque manualmente.

- Mientras observa la imagen ampliada, gire el anillo de enfoque del objetivo para enfocar.
- Una vez logrado el enfoque, presione el botón <Q> para volver a la vista normal.

6 Tome la fotografía.

- Revise la exposición y, a continuación, presione el disparador hasta el fondo para tomar la foto (p. 256).



- Si [4: Recorte/formato] se ajusta en [1,3x (recorte)] o [1,6x (recorte)], se mostrará [X1,3] o [X1,6] cuando se inicie la vista ampliada.
- Cuando se ajuste [1,3x (recorte)] o [1,6x (recorte)], el marco de ampliación se mostrará con un tamaño mayor del habitual.
- En la vista ampliada, la exposición se bloquea. (La velocidad de obturación y la apertura se mostrarán en rojo).



Precauciones generales para el disparo con Visión en Directo

Calidad de imagen

- Cuando dispare con altas sensibilidades ISO, es posible que el ruido (como puntos de luz y bandas) se haga perceptible.
- Disparar con temperaturas elevadas puede provocar ruido y colores irregulares en la imagen.
- Si se utiliza continuamente el disparo con Visión en Directo durante un período prolongado, es posible que la temperatura interna de la cámara se eleve y que la calidad de la imagen se deteriore. Salga siempre del disparo con Visión en Directo cuando no esté disparando.
- Si realiza una exposición larga mientras la temperatura interna de la cámara es alta, es posible que la calidad de imagen se deteriore. Salga del disparo con Visión en Directo y espere unos minutos antes de volver a disparar.

Iconos de advertencia de temperatura interna blanco y rojo

- Si la temperatura interna de la cámara aumenta como consecuencia de disparar con Visión en Directo durante un período prolongado o bajo una temperatura ambiente elevada, aparecerá un icono blanco o rojo.
- El icono blanco indica que la calidad de imagen de las fotos se degradará. Es recomendable salir temporalmente del disparo con Visión en Directo y permitir que la cámara se enfríe antes de volver a disparar.
- El icono rojo indica que el disparo con Visión en Directo se detendrá pronto automáticamente. Si ocurre así, no podrá volver a disparar hasta que se reduzca la temperatura interna de la cámara. Salga del disparo con Visión en Directo o apague la alimentación y deje que la cámara descanse un rato.
- El disparo con Visión en Directo a elevadas temperaturas durante un período prolongado de tiempo provocará que el icono o aparezca antes. Cuando no esté fotografiando, apague siempre la cámara.
- Si la temperatura interna de la cámara es alta, es posible que la calidad de las imágenes de alta sensibilidad ISO o de larga exposición se degrade incluso antes de que se muestre el icono blanco.

Resultados del disparo

- Durante la vista ampliada, la velocidad de obturación y la abertura se mostrarán en rojo. Si toma la fotografía durante la vista ampliada, es posible que la exposición resultante no sea la deseada. Vuelva a la vista normal antes de tomar la fotografía.
- Aunque tome la fotografía en la vista ampliada, la imagen se captará en el rango de vista normal.

Precauciones generales para el disparo con Visión en Directo

Imagen de Visión en Directo

- En condiciones de baja o alta luminosidad, es posible que la imagen de Visión en Directo no refleje la luminosidad de la imagen captada.
- Aunque se ajuste una baja sensibilidad ISO, es posible que el ruido continúe siendo visible en la imagen de Visión en Directo cuando haya poca luz. No obstante, cuando dispare, la imagen grabada tendrá menos ruido. (La calidad de la imagen de Visión en Directo es diferente de la de la imagen grabada).
- Si cambia la fuente de luz (iluminación) dentro de la imagen, la pantalla puede oscilar. Si ocurre así, salga del disparo con Visión en Directo y reanude el disparo con Visión en Directo bajo la fuente de luz real.
- Si apunta la cámara en una dirección diferente, es posible que se pierda momentáneamente la luminosidad correcta de la imagen de Visión en Directo. Antes de disparar, espere a que el nivel de luminosidad se estabilice.
- Si hay en la imagen una fuente de luz muy brillante, el área brillante puede aparecer negra en el monitor LCD. No obstante, la imagen captada real mostrará correctamente el área brillante.
- Con poca luz, si ajusta [**F2: Luminos. LCD**] en un valor luminoso, es posible que aparezca ruido o colores irregulares en la imagen de Visión en Directo. No obstante, el ruido o los colores irregulares no se registrarán en la imagen captada.
- Cuando amplíe la imagen, es posible que la nitidez de la imagen parezca más pronunciada que en la imagen real.

Funciones personalizadas

- Durante el disparo con Visión en Directo, algunas funciones personalizadas no funcionarán (los ajustes dejarán de ser válidos). Para obtener información detallada, consulte las páginas 400-401.

Objetivo y flash

- Si el objetivo montado dispone de un estabilizador de imagen y ajusta el conmutador del estabilizador de imagen (IS) en **<ON>**, el estabilizador de imagen funcionará en todo momento, aunque no presione el disparador hasta la mitad. El estabilizador de imagen consume energía de la batería y puede reducir el número de disparos posibles. Si se utiliza un trípode o el estabilizador de imagen no es necesario, es recomendable ajustar el conmutador IS en **<OFF>**.
- La función de enfoque prefijado solo es posible para el disparo con Visión en Directo cuando se utiliza un (súper) teleobjetivo equipado con el modo de enfoque prefijado, disponible a partir de la segunda mitad de 2011.
- El bloqueo FE y el flash de modelado no funcionarán si se utiliza un flash Speedlite externo.

8

Grabación de vídeo



La grabación de vídeo se activa situando el conmutador de disparo con Visión en Directo/ grabación de vídeo en <[ícono de vídeo encendido]>.

- Para ver las tarjetas que permiten la grabación de vídeos, consulte la página 5.
- Si sujeta la cámara a mano y graba vídeo, la trepidación de la cámara puede producir vídeos borrosos. Es recomendable utilizar un trípode.



Full HD 1080

Full HD 1080 indica compatibilidad con alta definición de 1080 píxeles verticales (líneas de exploración).



Grabación de vídeo

Grabación con exposición automática

Cuando se ajuste el modo de disparo en $\langle \text{A}^+ \rangle$, $\langle \text{P} \rangle$ o $\langle \text{B} \rangle$, se utilizará el control de exposición automática para ajustarse a la luminosidad actual de la escena. El control de exposición será el mismo para todos los modos de disparo.

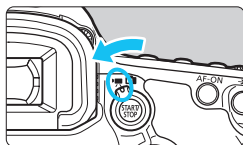

1 Ajuste el dial de modo en $\langle \text{A}^+ \rangle$, $\langle \text{P} \rangle$ o $\langle \text{B} \rangle$.

2 Sitúe el conmutador de disparo con Visión en Directo/grabación de vídeo en $\langle \text{V} \rangle$.

- ▶ El espejo réflex producirá un sonido y, a continuación, la imagen aparecerá en el monitor LCD.



3 Enfoque el motivo.

- Antes de grabar un vídeo, enfoque con AF o con enfoque manual (p. 268-276).
- Cuando presione el disparador hasta la mitad, la cámara enfocará con el sistema AF actual.

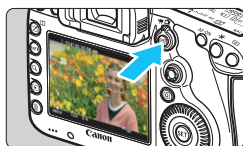

4 Grabe el vídeo.

- Presione el botón $\langle \text{START/STOP} \rangle$ para empezar a grabar un vídeo.
- ▶ Mientras se está grabando el vídeo, en la esquina superior derecha de la pantalla se muestra la marca "●".
- ▶ Se grabará sonido mediante el micrófono incorporado.
- Para detener la grabación de vídeo, presione de nuevo el botón $\langle \text{START/STOP} \rangle$.

Grabación de vídeos

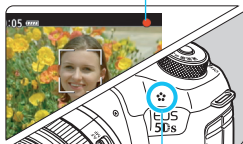

Micrófono incorporado

AE con prioridad a la velocidad de obturación

Cuando el modo de disparo es **<Tv>**, se puede ajustar manualmente la velocidad de obturación para la grabación de vídeo. Se ajustarán automáticamente la sensibilidad ISO y la abertura adecuadas para obtener una exposición estándar.



1 Ajuste el dial de modo en **<Tv>**.

2 Sitúe el conmutador de disparo con Visión en Directo/grabación de vídeo en **<'v'>**.

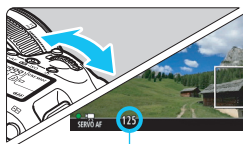

Velocidad de obturación

3 Ajuste la velocidad de obturación deseada.

- Mientras observa el monitor LCD, gire el dial **<'S'>**. Las velocidades de obturación que se pueden ajustar dependen de la frecuencia de fotogramas.

- 29.97P 25.00P 23.98P** :
1/4000 seg. - 1/30 seg.
- 59.94P 50.00P** : 1/4000 seg. - 1/60 seg.



4 Enfoque y grabe el vídeo.

- El procedimiento es el mismo de los pasos 3 y 4 para "Grabación con exposición automática" (p. 280).



- No se recomienda cambiar la velocidad de obturación durante la grabación de vídeo, dado que los cambios se registrarán en la exposición.
- Cuando grabe vídeos de objetos en movimiento, se recomienda una velocidad de obturación de 1/30 seg. a 1/125 seg. Cuanto más rápida sea la velocidad de obturación, menos suave parecerá el movimiento del motivo.
- Si cambia la velocidad de obturación mientras dispara bajo iluminación fluorescente o LED, es posible que se grabe parpadeo en las imágenes.

Av AE con prioridad a la abertura

Cuando el modo de disparo es <Av>, se puede ajustar manualmente la abertura para la grabación de vídeo. Se ajustarán automáticamente la sensibilidad ISO y la velocidad de obturación adecuadas para obtener una exposición estándar.



1 Ajuste el dial de modo en <Av>.

2 Sitúe el conmutador de disparo con Visión en Directo/grabación de vídeo en <[ícono de cámara]>.

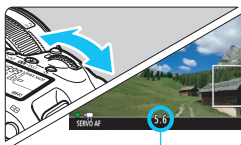

Abertura

3 Ajuste la abertura que desee.

- Mientras observa el monitor LCD, gire el dial <[ícono de cámara] >.



4 Enfoque y grabe el vídeo.

- El procedimiento es el mismo de los pasos 3 y 4 para “Grabación con exposición automática” (p. 280).

⚠ No se recomienda cambiar la abertura durante la grabación de vídeo, dado que se registrarán variaciones en la exposición, debido al avance de la abertura del objetivo.

Sensibilidad ISO en el modo <A+>

- La sensibilidad ISO se ajustará automáticamente entre ISO 100 - ISO 6400.

Sensibilidad ISO en los modos <P>, <Tv>, <Av> y

- La sensibilidad ISO se ajustará automáticamente entre ISO 100 - ISO 6400.
- Bajo [**2: Ajustes de sensibilidad ISO**], si establece el ajuste [**Máxima**] de [**Gama sensib. ISO**] en [**H (12800)**] en el modo <P>, <Av>, o (p.161), la gama ISO automática se ampliará a H (equivalente a ISO 12800). Aunque ajuste [**Máxima**] y [**Mínima**] en una gama más restringida que la gama ISO predeterminada (ISO 100 - ISO 6400), no tendrá efecto.
- Si se ajusta [**3: Prioridad tonos altas luces**] en [**Activada**] (p. 187), la gama ISO automática será ISO 200 - ISO 6400.
- Bajo [**2: Ajustes de sensibilidad ISO**], [**Gama ISO auto**] y [**Vel. obt. mín.**] no se pueden ajustar (p. 162-163) para la grabación de vídeo. [**2: Ajustes de sensibilidad ISO**] no se puede seleccionar en el modo <Tv>.

- Si se ajusta [**Mínima**] en [**L(50)**] en [**Gama sensib. ISO**] y cambia de la toma de fotos a la grabación de vídeo, el ajuste mínimo para la gama ISO automática para la grabación de vídeo será ISO 100. No se puede ampliar a ISO 50.



Notas para los modos <A⁺>, <P>, <Tv>, <Av> y

- En el modo <A⁺>, el icono de escena correspondiente a la escena detectada por la cámara se muestra en la esquina superior izquierda de la pantalla (p. 285).
- Puede bloquear la exposición (bloqueo AE) presionando el botón <★> (excepto en el modo <A⁺>, p. 217). El ajuste de exposición se mostrará durante el período de tiempo ajustado con [6: Temp. medición]. Después de aplicar el bloqueo AE durante la grabación de vídeo, puede cancelarlo presionando el botón <☒>. (El ajuste del bloqueo AE se retiene hasta que se presione el botón <☒>).
- Puede ajustar la compensación de la exposición hasta ±3 puntos situando el conmutador <LOCK▶> a la izquierda y girando el dial <☉> (excepto en el modo <A⁺>).
- Al presionar el disparador hasta la mitad se muestra la sensibilidad ISO y la velocidad de obturación en la parte inferior de la pantalla. Este es el ajuste de exposición para tomar una foto (p. 289). El ajuste de exposición para la grabación de vídeo no se muestra. Tenga en cuenta que el ajuste de exposición para la grabación de vídeo puede ser diferente del ajuste para tomar fotos.
- En los modos <A⁺>, <P> y , la velocidad de obturación y la abertura no se registrarán en la información Exif del vídeo.

Uso de un flash Speedlite serie EX (se vende por separado) equipado con luz LED

Durante la grabación de vídeo en los modos <A⁺>, <P>, <Tv>, <Av> y , esta cámara es compatible con la función que enciende automáticamente la luz LED del flash Speedlite en condiciones de luz baja. **Para obtener instrucciones detalladas, consulte las Instrucciones del flash Speedlite serie EX.**

Iconos de escena

Durante la grabación de vídeo en el modo <A+>, se mostrará un icono que representa la escena detectada por la cámara y el disparo se adaptará a esa escena. Para determinadas escenas o condiciones de disparo, es posible que el icono que se muestra no concuerde con la escena real.

Fondo \ Motivo	Retrato * ¹	No retrato		Color de fondo
		Escenas de exteriores y naturaleza	Primer plano * ²	
Claro				Gris
	Contraluz			
Incluye el cielo azul				Azul claro
	Contraluz			
Puesta de sol	* ³		* ³	Naranja
Foco				Azul oscuro
Oscuro				

*1: Solo se muestra cuando se ajusta el sistema AF en [L+Seguim.]. Si se ajusta otro sistema AF, se mostrará el icono “No retrato” aunque se detecte una persona.

*2: Se muestra cuando el objetivo montado dispone de información de distancia. Con un tubo de extensión o una lente de aproximación, es posible que el icono no concuerde con la escena real.

*3: Se mostrará el icono adecuado para la escena detectada.

Grabación con exposición manual

Puede ajustar manualmente la velocidad de obturación, la apertura y la sensibilidad ISO para la grabación de vídeo. El uso de la exposición manual para grabar vídeos es para usuarios avanzados.



1 **Ajuste el dial de modo en <M>.**

2 **Sitúe el conmutador de disparo con Visión en Directo/grabación de vídeo en <[ícono de cámara]>.**

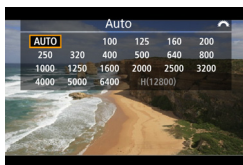

3 **Ajuste la sensibilidad ISO.**

- Presione el botón <ISO>.
- ▶ La pantalla de ajuste de la sensibilidad ISO aparecerá en el monitor LCD.
- Gire el dial <[ícono de rueda]> para ajustar la sensibilidad ISO.
- Para obtener información detallada sobre la sensibilidad ISO, consulte la página siguiente.

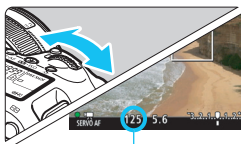

Velocidad de obturación

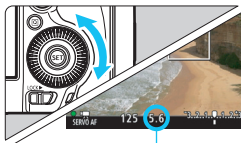

Abertura

4 **Ajuste la velocidad de obturación y la apertura.**

- Presione el disparador hasta la mitad y compruebe el indicador del nivel de exposición.
- Para ajustar la velocidad de obturación, gire el dial <[ícono de rueda]>. Las velocidades de obturación que se pueden ajustar varían en función de la frecuencia de fotogramas.
 - 29.97P 25.00P 23.98P :
1/4000 seg. - 1/30 seg.
 - 59.94P 50.00P : 1/4000 seg. - 1/60 seg.
- Para ajustar la apertura, gire el dial <[ícono de rueda]>.
- Si no se puede ajustar, ajuste el conmutador <LOCK▶> a la izquierda y, a continuación, gire el dial <[ícono de rueda]> o <[ícono de rueda]>.

5 Enfoque y grabe el vídeo.

- El procedimiento es el mismo de los pasos 3 y 4 para “Grabación con exposición automática” (p. 280).

Sensibilidad ISO en el modo <M>

- Con **[Auto] (A)**, la sensibilidad ISO se ajustará automáticamente entre ISO 100 - ISO 6400. Bajo **[📷2: Ajustes de sensibilidad ISO]**, si se establece el ajuste **[Máxima]** de **[Gama sensib. ISO]** en **[H (12800)]** (p. 161), la gama ISO automática no se ampliará al máximo H. Aunque ajuste **[Máxima]** y **[Mínima]** en una gama más restringida que la gama ISO predeterminada (ISO 100 - ISO 6400), no tendrá efecto.
- Puede ajustar la sensibilidad ISO manualmente entre ISO 100 - ISO 6400 en incrementos de 1/3 de punto. Bajo **[📷2: Ajustes de sensibilidad ISO]**, si se establece el ajuste **[Máxima]** de **[Gama sensib. ISO]** en **[H (12800)]**, el máximo de la gama de sensibilidad ISO manual se ampliará a H (equivalente a ISO 12800). También puede ajustar **[Máxima]** y **[Mínima]** en una gama más restringida que la gama predeterminada (ISO 100 - ISO 6400).
- Si se ajusta **[📷3: Prioridad tonos altas luces]** en **[Activada]** (p. 187), la gama de ajuste ISO automática o manual será ISO 200 o superior.
- Bajo **[📷2: Ajustes de sensibilidad ISO]**, **[Gama ISO auto]** y **[Vel. obt. mín.]** no se pueden ajustar (p. 162-163) para la grabación de vídeo.

- Si se ajusta **[Mínima]** en **[L(50)]** en **[Gama sensib. ISO]** y cambia de la toma de fotos a la grabación de vídeo, el ajuste mínimo para la gama ISO manual para la grabación de vídeo será ISO 100. No se puede ampliar a ISO 50.
- No se recomienda cambiar la velocidad de obturación ni la apertura durante la grabación de vídeo, dado que los cambios se registrarán en la exposición.
- Cuando grabe vídeos de objetos en movimiento, se recomienda una velocidad de obturación de 1/30 seg. a 1/125 seg. Cuanto más rápida sea la velocidad de obturación, menos suave parecerá el movimiento del motivo.
- Si cambia la velocidad de obturación mientras dispara bajo iluminación fluorescente o LED, es posible que se grabe parpadeo en las imágenes.

- Bajo **[3: Controles personalizados]**, si se ha ajustado **[SET: Comp.exp. (pres.botón, gire)]** (p. 423), se puede ajustar la compensación de la exposición cuando esté ajustado ISO Auto.
- Cuando se ajusta ISO Auto, se puede presionar el botón **<★>** para bloquear la sensibilidad ISO.
- Si presiona el botón **<★>** y recompone la imagen, podrá ver la diferencia de nivel de exposición en el indicador del nivel de exposición (p. 289) comparado con cuando se presionó el botón **<★>**.
- Se puede mostrar el histograma presionando el botón **<INFO.>**.

Visualización de información

- Cada vez que presione el botón <INFO.>, la visualización de información cambiará.

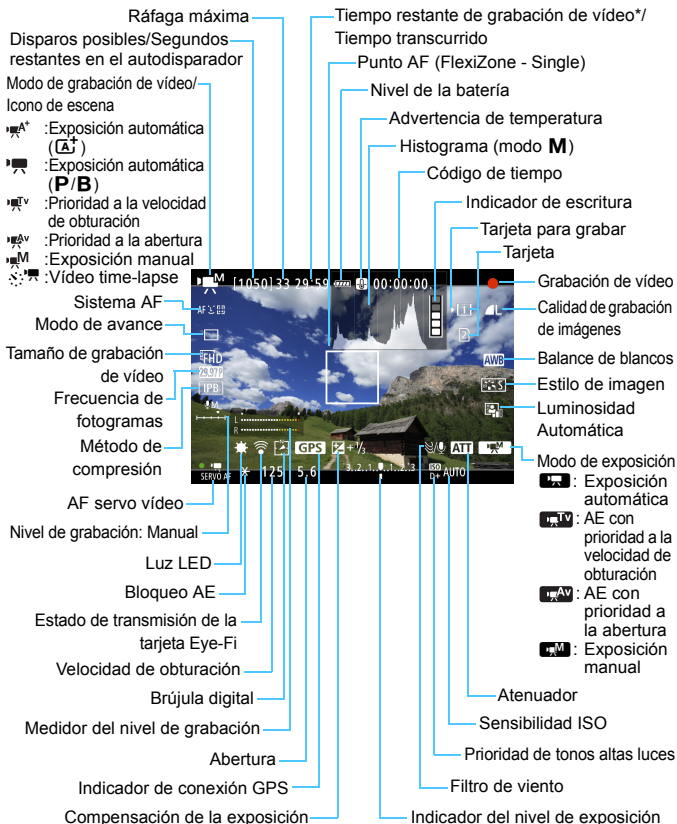

* Se aplica a un único clip de vídeo.



- Puede mostrar el nivel electrónico presionando el botón <INFO.> (p. 75).
- Tenga en cuenta que si se ajusta el sistema AF en [⏏ +Seguim.] o si la cámara está conectada a un televisor con un cable HDMI (p. 351), no podrá mostrarse el nivel electrónico.
- El nivel electrónico, las líneas de retícula o el histograma no se pueden mostrar durante la grabación de vídeo. (La visualización desaparecerá cuando comience a grabar un vídeo).
- Cuando se inicie la grabación de vídeo, el tiempo restante de grabación de vídeo cambiará al tiempo transcurrido.



Precauciones para la grabación de vídeo

- No apunte la cámara hacia una fuente de luz intensa, como el sol o una luz artificial fuerte. Si lo hace, puede dañar el sensor de imagen o los componentes internos de la cámara.
- Si graba algo que tenga detalles finos, es posible que se produzca moiré o colores falsos.
- Bajo [⏏1: Func. grabar+sel. tarj./carp.], aunque se ajuste [Func. grabar] en [Grab. a múltiple] (p. 147), el vídeo no se podrá grabar tanto en la tarjeta CF [1] como en la tarjeta SD [2]. Si se ajusta [Grab. separada] o [Grab. a múltiple], los vídeos se grabarán en la tarjeta ajustada para [Reproducir].
- Si se ajusta <AWB> o <AWB w> y la sensibilidad ISO o la abertura cambia durante la grabación de vídeo, es posible que también cambie el balance de blancos.
- Si graba un vídeo bajo iluminación LED o fluorescente, es posible que la imagen del vídeo parpadee.
- Se recomienda grabar algunos vídeos de prueba donde vaya a usar el zoom durante la grabación de vídeo. El uso del zoom durante la grabación de vídeo puede provocar que se graben cambios en la exposición o sonido mecánico del objetivo, o que las imágenes se desenfocan.
- Si selecciona una tarjeta SD como tarjeta para grabar imágenes y no puede grabar vídeos aunque la tarjeta aún tenga capacidad de almacenamiento, transfiera a un ordenador, etc., las imágenes grabadas en la tarjeta y, a continuación, formatee la tarjeta.
- Durante la grabación de vídeo no se puede ampliar la imagen aunque se presione el botón <Q>.
- Tenga cuidado de no cubrir el micrófono incorporado (p. 280) con el dedo, etc.
- [Reduc. ruido multidisparo] (p. 183) no se puede ajustar.
- Si conecta o desconecta el cable HDMI durante la grabación de vídeo, la grabación de vídeo se finalizará.
- Las precauciones generales para la grabación de vídeo están en las páginas 317-318.
- Si es necesario, lea también las precauciones generales para el disparo con Visión en Directo en las páginas 277-278.



Notas para la grabación de vídeo

- Los ajustes relacionados con el vídeo se encuentran bajo las fichas [📷4] y [📷5] (p. 313). En el modo <A+>, se encuentran bajo las fichas [📷2] y [📷3].
- Cada vez que grabe un vídeo se grabará un archivo de vídeo. Si el tamaño del archivo supera 4 GB, se creará un nuevo archivo para, aproximadamente, los 4 GB subsiguientes.
- El campo de visión de la imagen de vídeo es de, aproximadamente, el 100% (cuando el tamaño de grabación de vídeo está ajustado en $\overline{\text{FH}}\overline{\text{D}}$).
- También puede enfocar la imagen presionando el botón <AF-ON>.
- Bajo [📷5: Función botón 👁], si se selecciona [📷AF/📷] [📷/📷], se puede presionar el disparador hasta el fondo para iniciar o detener la grabación de vídeo (p. 316).
- El sonido se graba en monoaural mediante el micrófono incorporado de la cámara (p. 280).
- También es posible grabar sonido en estéreo conectando el micrófono estéreo direccional DM-E1 (se vende por separado) al terminal IN para micrófono externo de la cámara (p. 27), puesto que el micrófono externo tiene prioridad.
- Puede usar el control remoto RC-6 (se vende por separado, p. 237) para iniciar y detener la grabación de vídeo si el modo de avance es <📷> o <📷2>. Ajuste el conmutador de temporización de disparo en <2> (retardo de 2 segundos) y, a continuación, presione el botón de transmisión. Si se ajusta el conmutador en <●> (disparo inmediato), entrará en funcionamiento la toma de fotos.
- Con una batería LP-E6N completamente cargada, el tiempo total de grabación de vídeo será el siguiente: A temperatura ambiente (23°C/73°F): aprox. 1 hr. 30 min. A bajas temperaturas (0°C/32°F): aprox. 1 hr. 25 min. (con [📷4: AF servo vídeo: Desactivar] ajustado).
- La función de enfoque prefijado es posible para la grabación de vídeo cuando se utiliza un (súper) teleobjetivo equipado con el modo de enfoque prefijado, disponible a partir de la segunda mitad de 2011.



No sujete la cámara en la misma posición durante largos períodos de tiempo.

Aunque la cámara no parezca caliente, el contacto prolongado con una misma parte del cuerpo puede provocar enrojecimiento, ampollas en la piel o quemaduras por contacto a baja temperatura. Se recomienda el uso de un trípode a las personas que tengan problemas de circulación o la piel muy sensible, o cuando se utilice la cámara en lugares muy cálidos.

Simulación de la imagen final

La simulación de la imagen final muestra los resultados de los ajustes actuales de estilo de imagen, el balance de blancos y otras funciones en la imagen, lo que permite ver qué aspecto tendrá la imagen captada. Durante la grabación de vídeo, la imagen visualizada mostrará automáticamente los efectos de los ajustes que se enumeran a continuación.

Simulación de la imagen final para la grabación de vídeo

- Estilo de imagen
 - * Se reflejarán la nitidez (fuerza), el contraste, la saturación de color y el tono de color.
- Balance de blancos
- Corrección del balance de blancos
- Exposición
- Profundidad de campo (excepto durante la grabación de vídeo time-lapse)
- Luminosidad Automática
- Corrección de la iluminación periférica
- Corrección de la aberración cromática
- Prioridad de tonos altas luces

Toma de fotos



Mientras graba un vídeo, también puede tomar una foto presionando hasta el fondo el disparador.

Toma de fotos durante la grabación de vídeo

- Si toma una foto durante la grabación de vídeo, el vídeo grabará un momento fijo que durará aproximadamente 1 seg.
- La foto captada se grabará en la tarjeta, y la grabación de vídeo se reanudará automáticamente cuando se muestre la imagen de Visión en Directo.
- El vídeo y la foto se grabarán como archivos separados en la tarjeta.
- Bajo [**Y1: Func. grabar+sel. tarj./carp.**], si se ajusta [**Func. grabar**] (p. 146) en [**Normal**] o [**Camb. auto tarj.**], los vídeos y las fotos se grabarán en la misma tarjeta. Si se ajusta [**Grab. separada**] o [**Grab. a múltiple**], los vídeos se grabarán en la tarjeta ajustada para [**Reproducir**] (p. 148). Las fotos se grabarán con la calidad de grabación de imágenes ajustada para la tarjeta correspondiente.
- A continuación se muestran las funciones particulares de la toma de fotos.

Función	Ajustes
Calidad de grabación de imágenes	Según lo ajustado en [1: Calid. imagen]. Cuando el tamaño de grabación de vídeo sea [1920x1080] o [1280x720], el formato será 16:9. Cuando el tamaño sea [640x480], el formato será 4:3.
Sensibilidad ISO*	<ul style="list-style-type: none"> • <[A]⁺>: ISO 100 - ISO 3200 • <[P>, <[Av> y <[B>: ISO 100 - ISO 3200 • <[Tv>: ISO 100 - ISO 6400 • <[M>: consulte "Sensibilidad ISO en el modo <[M>" en la página 287.
Ajuste de la exposición	<ul style="list-style-type: none"> • <[A]⁺>, <[P> y <[B>: velocidad de obturación y apertura ajustadas automáticamente. • <[Tv>: velocidad de obturación ajustada manualmente y apertura ajustada automáticamente. • <[Av>: apertura ajustada manualmente y velocidad de obturación ajustada automáticamente. • <[M>: velocidad de obturación y apertura ajustadas manualmente.

* Si se ajusta la prioridad de tonos altas luces, la gama de sensibilidad ISO se iniciará desde ISO 200.

- Si se ajusta [**5: Función botón**] en [AF/AF] o [AF/AF] (p. 316), no podrá tomar fotos.
- La toma de fotos durante la grabación de vídeo tendrá una cobertura aproximada del 100% con **FHD**, **HD**, y **VGA** (cuando la calidad de grabación de imágenes se ajusta en JPEG **L**).
- No se puede utilizar AEB.
- Aunque se utilice un flash, no disparará.
- Es posible usar el disparo en serie de fotos durante la grabación de vídeo. No obstante, las imágenes captadas no se mostrarán en la pantalla. Dependiendo de la calidad de grabación de imagen de las fotos, el número de fotos tomadas durante los disparos en serie, el rendimiento de la tarjeta, etc., es posible que la grabación de vídeo se detenga automáticamente.
- El AF es posible durante la grabación de vídeo. No obstante, puede ocurrir lo siguiente:
 - Puede que se pierda el enfoque momentáneamente.
 - La luminosidad del vídeo grabado puede cambiar.
 - Puede que el vídeo grabado se detenga momentáneamente.
 - Puede que el vídeo grabe el ruido del funcionamiento del objetivo.
 - Si no es posible obtener el enfoque, no podrá tomar fotos.

- Se puede aplicar una compensación de la exposición de hasta ± 3 puntos para tomar fotos durante la grabación de vídeo.
- Si desea tomar fotos continuamente durante la grabación de vídeo, es recomendable utilizar una tarjeta de alta velocidad. También se recomienda ajustar una calidad de grabación de imagen menor para las fotos y hacer menos disparos en serie de fotos.
- Puede tomar fotos en todos los modos de avance.
- Se puede ajustar el autodesparador antes de empezar a grabar un vídeo. Durante la grabación de vídeo, la cámara cambiará al disparo único.

Ajustes de funciones de disparo

Ajustes WB/DRIVE/AF/ISO/☰/☱

Si presiona el botón <WB•☉>, <DRIVE•AF>, <☰•ISO> o <☱> mientras se muestra la imagen en el monitor LCD, aparecerá la pantalla de ajustes en el monitor LCD y podrá girar el dial <☰> o <☱> para ajustar la función correspondiente.

- Durante el disparo con exposición manual (p. 286), puede presionar el botón <☰•ISO> para ajustar la sensibilidad ISO.
- Si presiona el botón <WB•☉> y, a continuación, el botón <INFO.>, puede ajustar el desplazamiento y el ahorquillado del balance de blancos.
- Tenga en cuenta que no se puede ajustar lo siguiente: <☉> Modo de medición, <☰> Compensación de la exposición con flash, <HDR> Modo HDR y <☱> Exposiciones múltiples.

Q Control rápido

En los modos <P>, <Tv>, <Av>, <M> y , se puede ajustar el **sistema AF**, el **modo de avance**, el **tamaño de grabación de vídeo**, el nivel de grabación (solo ajuste manual), la **calidad de imagen y la tarjeta de grabación/reproducción** (fotos), el balance de blancos, el estilo de imagen y la Luminosidad Automática.

En el modo <A+> solo se pueden ajustar las funciones que se muestran arriba en negrita.



1 Presione el botón <Q> (10).

- ▶ Se mostrarán las funciones ajustables.

2 Seleccione una función y ajústela.

- Utilice <⬤> para seleccionar una función.
- ▶ El ajuste de la función seleccionada se muestra en la pantalla.
- Gire el dial <☀> o <🌀> para realizar el ajuste.
- Para ajustar la calidad de imagen en RAW, presione <SET>.
- Para seleccionar la tarjeta para la grabación/reproducción, el desplazamiento o el ahorquillado del balance de blancos o los parámetros de estilo de imagen, presione el botón <INFO.>.
- Para ajustar el balance de blancos automático, seleccione [AWB] y, a continuación, presione <SET>.
- Al presionar <SET>, la cámara volverá a la grabación de vídeo.

Si presiona el botón <Q> antes de iniciar la grabación de vídeo time-lapse (p. 306), el nivel de grabación no se mostrará.

MENU Ajuste del tamaño de grabación de vídeo



Con [**4: Tamaño de vídeo**] (la ficha [**2**] de <[A+]>), puede ajustar el tamaño de la imagen de vídeo, la frecuencia de fotogramas (fotogramas por segundo) y el método de compresión.

La frecuencia de fotogramas que se muestra en la pantalla [**Tamaño de vídeo**] cambia automáticamente en función del ajuste de [**3: Sistema vídeo**] (p. 467).

- **Tamaño de imagen**

FHD 1920x1080

Calidad de grabación de alta definición completa (Full HD). El formato será 16:9.

HD 1280x720

Calidad de grabación de alta definición (HD). El formato será 16:9.

VGA 640x480

Calidad de grabación de definición estándar. El formato será 4:3.

- **Frecuencia de fotogramas** (fps: fotogramas por segundo)

29,97P 29,97 fps / 59,94P 59,94 fps

Para áreas en las que el formato de TV sea NTSC (América del Norte, Japón, Corea del Sur, México, etc.).

25,00P 25,00 fps / 50,00P 50,00 fps

Para áreas en las que el formato de TV sea PAL (Europa, Rusia, China, Australia, etc.).

23,98P 23,98 fps

Principalmente para películas.



Si cambia el ajuste de [**3: Sistema vídeo**], ajuste de nuevo el tamaño de grabación de vídeo.

● **Método de compresión**

[ALL-I] ALL-I (Para edición/solo I)

Comprime los fotogramas de uno en uno para la grabación. Aunque el tamaño de archivo es mayor que con IPB (Estándar), el vídeo es más adecuado para la edición.

[IPB] IPB (Estándar)

Comprime varios fotogramas a la vez eficientemente para la grabación. Dado que el tamaño de archivo es menor que con ALL-I (Para edición), podrá grabar durante más tiempo (con una tarjeta de la misma capacidad).

Tiempo total de grabación de vídeo y tamaño del archivo por minuto

(Aprox.)

Calidad de grabación de vídeo			Tiempo total de grabación en la tarjeta			Tamaño del archivo
			4 GB	8 GB	16 GB	
FHD	29.97P 25.00P 23.98P	[ALL-I]	5 min.	11 min.	23 min.	654 MB/min.
	29.97P 25.00P 23.98P	[IPB]	16 min.	33 min.	67 min.	225 MB/min.
HD	59.94P 50.00P	[ALL-I]	6 min.	13 min.	26 min.	583 MB/min.
	59.94P 50.00P	[IPB]	19 min.	38 min.	1 hr. 17 min.	196 MB/min.
VGA	29.97P 25.00P	[IPB]	48 min.	1 hr. 37 min.	3 hr. 14 min.	78 MB/min.

ⓘ Un aumento de la temperatura interna de la cámara (p. 317) puede provocar que se detenga la grabación de vídeo antes del tiempo máximo de grabación indicado en la tabla.

- **Archivos de vídeo que superan 4 GB**

Aunque grabe un vídeo que supere 4 GB, puede continuar grabando sin interrupción.

Durante la grabación de vídeo, aprox. 30 seg. antes de que el vídeo alcance los 4 GB de tamaño de archivo, el tiempo de grabación transcurrido o el código de tiempo que se muestra en la pantalla de grabación de vídeo comenzará a parpadear. Si continúa grabando hasta que el tamaño del archivo de vídeo supere 4 GB, se creará automáticamente un nuevo archivo de vídeo y el tiempo de grabación transcurrido o el código de tiempo dejarán de parpadear. Cuando reproduzca el vídeo, deberá reproducir cada archivo de vídeo individualmente. Los archivos de vídeo no se pueden reproducir automáticamente en orden consecutivo. Cuando finalice la reproducción del vídeo, seleccione el siguiente vídeo y reproduzcalo.

- **Límite de tiempo de grabación de vídeo**

El tiempo de grabación máximo de un clip de vídeo es de 29 min. 59 seg. Si el tiempo de grabación de vídeo alcanza 29 min. 59 seg., la grabación de vídeo se detendrá automáticamente. Puede iniciar de nuevo la grabación de vídeo presionando el botón < ^{START}/_{STOP} >. (Se inicia la grabación de un nuevo archivo de vídeo).



Cuando grabe vídeos, si el tamaño de archivo supera 4 GB, es posible que se muestre “buSY” en el panel LCD durante unos momentos. No es posible tomar fotos mientras se muestra “buSY” en la pantalla.

MENU Ajuste de la grabación de sonido

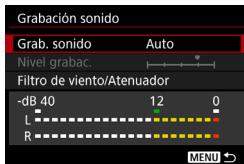

Puede grabar vídeos mientras graba sonido con el micrófono monoaural incorporado o el micrófono estéreo direccional DM-E1 (se vende por separado). También puede ajustar libremente el nivel de grabación de sonido.

Los ajustes de grabación de sonido se encuentran bajo [CAMERA 4: Grabación sonido] (la ficha [CAMERA 2] de <MENU>).

Grabación de sonido/Nivel de grabación de sonido

- Auto** : El nivel de grabación del sonido se ajustará automáticamente. El control de nivel automático funcionará automáticamente en respuesta al nivel de sonido.
- Manual** : Para usuarios avanzados. Puede ajustar el nivel de grabación de sonido en 64 niveles posibles. Seleccione [Nivel grabac.] y observe el medidor de nivel mientras gira el dial <DIAL> para ajustar el nivel de grabación de sonido. Observe el indicador de pico sostenido y haga el ajuste de modo que el medidor de nivel se ilumine de vez en cuando a la derecha de la marca "12" (-12 dB) para los sonidos más fuertes. Si supera "0", el sonido se distorsionará.
- Desactivada**: El sonido no se grabará.

Filtro de viento/Atenuador



Filtro de viento : Cuando se ajusta [**Activar**], reduce el ruido del viento cuando se graba en exteriores. Esta característica solo tiene efecto con el micrófono incorporado. Tenga en cuenta que [**Activar**] reducirá los sonidos de baja frecuencia, así que debe ajustar [**Desactivar**] cuando no haya viento. Grabará un sonido más natural que con [**Activar**].

Atenuador : Suprime automáticamente la distorsión de sonido provocada por ruidos fuertes. Aunque ajuste [**Grab. sonido**] en [**Auto**] o [**Manual**] antes de grabar, continúa siendo posible que se produzca distorsión de sonido si hay un sonido muy fuerte. En tal caso, es recomendable ajustar [**Activar**].

● Uso de un micrófono

Normalmente, el micrófono incorporado grabará sonido monoaural. También es posible grabar sonido en estéreo conectando el micrófono estéreo direccional DM-E1 (se vende por separado) al terminal IN para micrófono externo de la cámara (p. 27), puesto que el micrófono externo tiene prioridad.



- En el modo <[A]⁺>, [**Grabación sonido**] se puede ajustar en [**Activada**] o [**Desactivada**]. Si se ajusta [**Activada**], el nivel de grabación de sonido se ajustará automáticamente (igual que con [**Auto**]), pero la función del filtro para el viento no tendrá efecto.
- El balance del volumen de sonido entre L (izquierda) y R (derecha) no se puede ajustar.
- El audio se graba con una frecuencia de muestreo de 48 kHz/16 bits.
- Si [**5: Control silenc.**] se ajusta en [**Activar** ] (p. 302), puede ajustar el nivel de grabación de sonido con el panel táctil <[]>, con menos ruido debido al funcionamiento durante la grabación de vídeo.

MENU Control silencioso ☆

Puede cambiar los ajustes de sensibilidad ISO, nivel de grabación de sonido, etc. sin hacer demasiado ruido durante la grabación de vídeo.

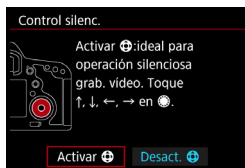

Cuando se ajusta [**5: Control silenc.**] en [**Activar** [ícono]], se puede utilizar el panel táctil <[ícono]> del anillo interior del dial de control rápido.

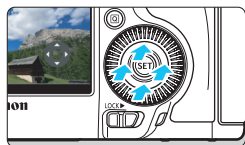

Solo tiene que tocar la parte superior, inferior, izquierda o derecha de <[ícono]> para realizar operaciones silenciosas. Durante la grabación de vídeo, puede presionar el botón <[Q]> para mostrar la pantalla de control rápido y cambiar las funciones siguientes con <[ícono]>.

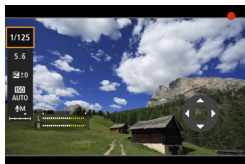

Funciones ajustables	Modo de disparo			
	P/B	Tv	Av	M
Velocidad de obturación	-	○	-	○
Abertura	-	-	○	○
Compensación de la exposición	○	○	○	○*1
Sensibilidad ISO	-	-	-	○
Nivel de grabación*2	○	○	○	○

*1: Con ISO Auto ajustado.

*2: Con [**Grab. sonido: Manual**] ajustada.

- ❗ Si se ajusta [**5: Control silenc.**] en [**Activar** [ícono]], no se pueden cambiar los ajustes de control rápido con el dial de control rápido <[ícono]> durante la grabación de vídeo.
- Aunque cambie la apertura silenciosamente con <[ícono]>, el vídeo continuará grabando el sonido del movimiento de apertura del objetivo.
- Si hay agua o polvo en <[ícono]>, es posible que la operación táctil no funcione. En tal caso utilice un paño limpio para limpiar <[ícono]>. Si continúa sin funcionar, espere un rato e inténtelo de nuevo.

🔊 Antes de grabar un vídeo, puede usar <[ícono]> con el ajuste [**Nivel grabac.**] para ajustar el nivel de grabación de sonido.

MENU Ajuste del código de tiempo

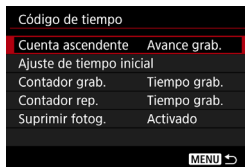

El código de tiempo es una referencia de tiempo que se graba automáticamente para sincronizar el vídeo durante la grabación de vídeo. Se graba en todo momento con las siguientes unidades: horas, minutos, segundos y fotogramas. Se utiliza principalmente durante la edición de vídeo.

Utilice [**5: Código de tiempo**] (la ficha [**3**] de <[**A**] >) para ajustar el código de tiempo.

Cuenta ascendente

Avance grab.: El código de tiempo solo cuenta mientras se está grabando un vídeo. El código de tiempo continuará en la secuencia de archivos de vídeo captados.

Avance libre : El código de tiempo cuenta si se está grabando vídeo o no.

Ajuste de tiempo inicial

Puede ajustar el tiempo inicial del código de tiempo.

Ajuste de entrada manual : Puede ajustar libremente la hora, el minuto, el segundo y los fotogramas.

Reiniciar : El tiempo ajustado con [**Ajuste de entrada manual**] y [**Ajustar en tiempo de cámara**] se reinicia a "00:00:00." o "00:00:00:" (p. 305).

Ajustar en tiempo de cámara : Ajusta las horas, minutos y segundos de modo que coincidan con el reloj interno de la cámara. "Fotogramas" se ajustará en 00.



- La toma de fotos durante la grabación de vídeo provocará una discrepancia entre la hora real y el código de tiempo.
- Si se ajusta [**Avance libre**] y se cambia la hora, la zona o el horario de verano (p. 49), el código de tiempo se verá afectado.

Contador de grabación de vídeo

Puede seleccionar qué se muestra en la pantalla de grabación de vídeo.

Tiempo grab. : Indica el tiempo transcurrido desde el principio de la grabación de vídeo.

Cód. tiempo : Indica el código de tiempo durante la grabación de vídeo.

Contador de reproducción de vídeo

Puede seleccionar qué se muestra en la pantalla de reproducción de vídeo.

Tiempo grab. : Muestra el tiempo de grabación y el tiempo de reproducción durante la reproducción de vídeos.

Cód. tiempo : Muestra el código de tiempo durante la grabación de vídeo.

Con [Cód. tiempo] ajustado:



Durante la grabación de vídeo



Durante la reproducción de vídeo



- Independientemente del ajuste de [Contador grab.], el código de tiempo siempre se grabará en el archivo de vídeo (excepto durante la grabación de vídeo time-lapse).
- El ajuste de [Contador rep.] bajo [5: Código de tiempo] cambia a la par que el ajuste de [3: Contador rep.]. Al cambiar cualquiera de los ajustes, el otro cambiará automáticamente.
- Durante la grabación y la reproducción de vídeo no se muestran los "marcos".

Suprimir fotograma

Si el ajuste de la frecuencia de fotogramas es **29.97P** (29,97 fps) o **59.94P** (59,94 fps), la cuenta de fotogramas del código de tiempo provoca una discrepancia entre el tiempo real y el código de tiempo. Esta discrepancia puede corregirse automáticamente. Esta función de corrección se denomina “suprimir fotograma”.

Activado : La discrepancia se corrige automáticamente saltando números de código de tiempo (DF: Drop frame, suprimir fotograma).

Desactivado: La discrepancia no se corrige (NDF: Non-drop frame, sin suprimir fotograma).

El código de tiempo se mostrará de la manera siguiente:

Activado (DF) : 00:00:00. (Tiempo de reproducción:
00:00:00.00)

Desactivado (NDF) : 00:00:00: (Tiempo de reproducción:
00:00:00:00)

 Si la frecuencia de fotogramas es **23.98P** (23,98 fps), **25.00P** (25,00 fps) o **50.00P** (50,00 fps), la supresión de fotograma no se utiliza. (Si se ajusta **23.98P** o se ajusta [**3**: Sistema vídeo] en [Para PAL], no se mostrará [Suprimir fotog.]).

Grabación de vídeos time-lapse

Es posible unir automáticamente fotos tomadas a intervalos establecidos para crear un vídeo time-lapse. Un vídeo time-lapse muestra cómo cambia un motivo en un período de tiempo mucho más corto que el tiempo que transcurre realmente. Es eficaz para una observación de punto fijo de paisajes cambiantes, plantas en crecimiento, el movimiento del cielo, etc.

Los vídeos time-lapse se graban en **FHD 29.97P ALL-I** (NTSC) o **FHD 25.00P ALL-I** (PAL). La frecuencia de fotogramas cambiará automáticamente en función del ajuste de [**3: Sistema vídeo**] (p. 467).

1 Seleccione el modo de disparo.

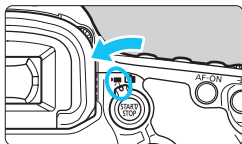

2 Sitúe el conmutador de disparo con Visión en Directo/grabación de vídeo en <[Cámara]>.

- ▶ La imagen aparecerá en el monitor LCD.

3 Seleccione [Vídeo time-lapse].

- Bajo la ficha [**5**], seleccione [Vídeo time-lapse] (la ficha [**3**] de <[A+]>) y, a continuación, presione <[SET]>.
- Si [Vídeo time-lapse] aparece en gris, presione el botón <[START/STOP]> para activar la grabación de vídeo. A continuación, realice de nuevo el paso 3.

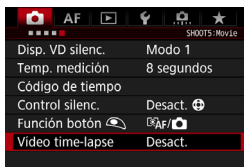

4 Seleccione [Activar].

- Seleccione [Activar] y, a continuación, presione <[INFO.]>.



⚠ No apunte la cámara hacia una fuente de luz intensa, como el sol o una luz artificial fuerte. Si lo hace, puede dañar el sensor de imagen o los componentes internos de la cámara.

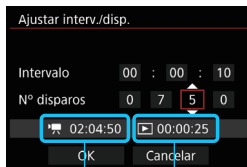

Tiempo necesario Tiempo de reproducción

5 Ajuste el intervalo de disparo y el número de disparos.

- Compruebe los valores de [**⏱**]: **Tiempo necesario**] y [**▶**]: **Tiempo reprod.**] que se muestran en la parte inferior de la pantalla para ajustar el intervalo de disparo y el número de disparos.
- Seleccione el número que vaya a ajustar (horas: minutos: segundos / Número de disparos).
- Presione < **SET** > para mostrar < **⏱** >.
- Seleccione el número que desee y, a continuación, presione < **SET** >.
(Vuelve a < **□** >).

● Intervalo de disparo

Se puede ajustar entre [00:00:01] y [99:59:59].

● Número de disparos

Se puede ajustar entre [0002] y [3600]. Ajuste los dígitos de uno en uno. Si se ajusta 3600, el vídeo time-lapse durará aproximadamente 2 min. para NTSC y aproximadamente 2 min. 24 seg. para PAL.

6 Seleccione [OK].

- ▶ Aparecerá de nuevo la pantalla del paso 3.

7 Compruebe los ajustes.

- Con [**V**ideo time-lapse] seleccionado en la pantalla del paso 3, presione < **SET** >.
- ▶ Se mostrarán los ajustes actuales.



● Tiempo necesario

Indica el tiempo necesario para realizar el número de disparos ajustado con el intervalo ajustado. Si supera 24 horas, se mostrará "**** días".

● Tiempo de reproducción

Indica el tiempo de reproducción (el tiempo necesario para reproducir el vídeo) del vídeo time-lapse que se creará a partir de las fotos tomadas con el intervalo ajustado y se grabará en **FHD** 29.97P **ALL-I** (NTSC) o **FHD** 25.00P **ALL-I** (PAL).

● Tiempo en tarjeta

La longitud total de vídeo time-lapse que se puede grabar en la tarjeta en función de su capacidad restante.

8 Salga del menú.

- Presione el botón <MENU> para desactivar la pantalla de menú.

9 Lea el mensaje.

- Lea el mensaje y seleccione [OK].

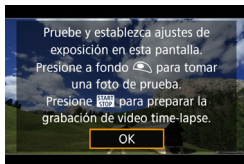

10 Tome fotos de prueba.

- Ajuste la exposición y las funciones de disparo y presione el disparador hasta la mitad para enfocar como lo hace al disparar con Visión en Directo.
- Presione el disparador hasta el fondo para empezar a tomar fotos de prueba. Las imágenes de prueba se grabarán en la tarjeta.
- Si no hay problemas con las fotos de prueba, vaya al paso siguiente.
- Para volver a tomar fotos de prueba, repita este paso.

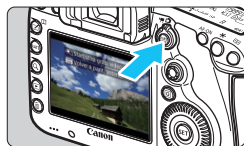

11 Presione el botón <START/STOP>.

- ▶ La cámara estará lista para comenzar a grabar un vídeo time-lapse.
- Para volver al paso 9, presione otra vez el botón <START/STOP>.

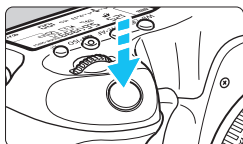

12 Grabe el vídeo time-lapse.

- Presione el disparador hasta la mitad para comprobar el enfoque y la exposición.
- Presione el disparador hasta el fondo para empezar a grabar el vídeo time-lapse.
- El AF no funcionará durante la exposición del vídeo time-lapse. El ajuste de grabación del primer disparo se aplicará a los disparos subsiguientes.
- Durante la grabación del vídeo time-lapse, no se mostrará nada en el monitor LCD. <[ícono de cámara] > parpadeará en el panel LCD.
- Dado que para disparar se utiliza el obturador electrónico, el espejo réflex y el obturador no harán ningún ruido al funcionar durante la grabación del vídeo time-lapse.
- Cuando se realice el número establecido de disparos, la grabación de vídeo time-lapse se detendrá y se cancelará automáticamente.

Disparos posibles



Vídeo time-lapse



- Es recomendable utilizar un trípode.
- Se recomienda realizar disparos de prueba.
- Independientemente del ajuste de [ícono de cámara] 1: **Calid. imagen**], el vídeo time-lapse se grabará en [ícono de cámara] FHD 29.97P [ALL-I] (NTSC) o [ícono de cámara] FHD 25.00P [ALL-I] (PAL).
- Para cancelar la grabación de vídeo time-lapse antes de que se complete, presione el disparador hasta el fondo o presione el botón <START/STOP> (se ajusta [Desact.]). El vídeo time-lapse grabado hasta el momento se grabará en la tarjeta.
- Puede reproducir el vídeo time-lapse grabado con esta cámara de la misma manera que se reproduce un vídeo normal.
- Si el tiempo necesario para la grabación está entre 24 horas y 48 horas, se indicará "2 días". Si son necesarios tres o más días, se indicará el número de días en incrementos de 24 horas.
- Aunque el tiempo de reproducción del vídeo time-lapse sea inferior a 1 seg., aún se creará un archivo de vídeo. Para [Tiempo reprod.], se mostrará "00:00:00".
- Si el tiempo de grabación es largo, se recomienda utilizar el acoplador DC DR-E6 (se vende por separado) y el adaptador de CA AC-E6N (se vende por separado) para suministrar energía a la cámara.

- Con el vídeo time-lapse ajustado en [**Activar**], no se puede ajustar [**4: Tamaño de vídeo**] ni [**3: Sistema vídeo**].
- Si la cámara está conectada a un ordenador o una impresora con el cable de interfaz o hay un cable HDMI conectado a la cámara, no podrá seleccionar [**Activar**].
- La sensibilidad ISO máxima será ISO 3200 en los modos <P>, <Tv>, <Av> y , y en el modo <M> con ISO Auto ajustado.
- No se puede usar la exposición "B". Si el modo de disparo es , el funcionamiento será el mismo que en el modo <P>.
- AF servo vídeo no funcionará.
- Si la velocidad de obturación es de 1/30 seg. o más lenta, es posible que la exposición del vídeo que se muestra no refleje la exposición del vídeo resultante.
- No utilice el zoom del objetivo durante la grabación de vídeo time-lapse. Si utiliza el zoom del objetivo, puede provocar que la imagen se desenfoque, que cambie la exposición y que la corrección de aberración del objetivo no funcione correctamente.
- Cuando grabe un vídeo time-lapse bajo una luz parpadeante, es posible que la grabación incluya parpadeo visible de la imagen, bandas horizontales (ruido) o exposiciones irregulares.
- Es posible que la imagen que se muestra durante la grabación de vídeo time-lapse y el vídeo resultante se vean diferentes (en cuanto a parpadeo, profundidad de campo, etc.).
- Si mueve la cámara de izquierda a derecha (barrido) o graba un motivo en movimiento durante la grabación de un vídeo time-lapse, es posible que la imagen muestre una distorsión extrema.
- Durante la grabación de vídeo time-lapse, la desconexión automática no funcionará. Además, no podrá establecer los ajustes de la función de disparo ni las funciones del menú, ni reproducir imágenes.
- Para los vídeos time-lapse no se graba sonido ni código de tiempo.
- A la grabación de vídeo time-lapse se le aplica el ajuste de disparo único, independientemente del ajuste del modo de avance.
- Los ajustes de la función de disparo del primer disparo se aplicarán a los disparos subsiguientes.
- Si se ajusta una larga exposición o una velocidad de obturación más larga que el intervalo de disparo, la cámara no podrá disparar con los intervalos establecidos. Además, es posible que no se realice el disparo cuando la velocidad de obturación y el intervalo de disparo sean casi iguales.
- Si el siguiente disparo programado no es posible, se omitirá. Esto puede acortar el tiempo de grabación del vídeo time-lapse.



- Si el tiempo necesario para grabar en la tarjeta supera el intervalo entre disparos debido a las funciones de disparo ajustadas o al rendimiento de la tarjeta, es posible que algunos de los disparos no se tomen con los intervalos ajustados.
- Las imágenes captadas no se graban como fotos. Aunque cancele la grabación del vídeo time-lapse después de realizar un único disparo, se grabará como un archivo de vídeo.
- Si la tarjeta no tiene espacio libre suficiente para grabar el número establecido de fotos, [**Tiempo reprod.**] se mostrará en rojo. Aunque la cámara pueda continuar grabando, la grabación se detendrá cuando la tarjeta se llene.
- Si conecta la cámara a un ordenador con el cable de interfaz que se proporciona con la cámara y utiliza EOS Utility (software EOS), ajuste [**5: Vídeo time-lapse**] en [**Desact.**]. Si se ajusta en [**Activar**], la cámara no se puede comunicar con el ordenador.
- Durante la grabación de vídeo time-lapse, el estabilizador de imagen del objetivo no funcionará.
- Si se sitúa el interruptor de alimentación en <OFF> o se acciona el conmutador de grabación con Visión en Directo/grabación de vídeo, la grabación de vídeo time-lapse finalizará y el ajuste cambiará a [**Desact.**].
- Aunque se utilice un flash, no disparará.
- El estado de cámara lista para grabar del vídeo time-lapse se cancela y el ajuste cambia a [**Desact.**] con cualquiera de las siguientes operaciones:
 - Seleccionar [**3: Datos eliminación del polvo**], [**3: Limpieza del sensor**], [**4: Borrar los ajustes de cámara**] o [**4: Firmware ver.**].
 - Seleccionar los modos de grabación <G1>, <G2> o <G3>.
- Cuando finaliza la grabación de vídeo time-lapse, los ajustes se borran automáticamente y se vuelve a la grabación de vídeo normal. Tenga en cuenta que, si ha ajustado una velocidad de obturación más lenta de 1/60 seg. o más rápida de 1/4000 seg. para la grabación de vídeo time-lapse y los ajustes se borran automáticamente, es posible que la velocidad de obturación cambie automáticamente a una velocidad dentro del intervalo ajustable para la grabación de vídeo normal.
- Si inicia la grabación de vídeo time-lapse mientras se muestra <00> en blanco (p. 317), es posible que la calidad de imagen del vídeo time-lapse se deteriore.

-  Puede grabar vídeos time-lapse con una batería LP-E6N completamente cargada durante el tiempo (desde el inicio de la grabación hasta que se agote la batería) que se indica en la tabla siguiente.

Tiempo total posible de grabación de vídeo time-lapse

	Temperatura ambiente (23°C / 73°F)	Bajas temperaturas (0°C / 32°F)
Intervalo de disparo: 1 seg.	2 hr. 15 min.	2 hr. 10 min.
Intervalo de disparo: 10 seg.	4 hr. 5 min.	3 hr. 55 min.

-  Si utiliza el control remoto RC-6 (se vende por separado, p. 237), puede iniciar o detener la grabación de vídeo time-lapse con el modo de avance ajustado en o _2>.

Cuando se utiliza el control remoto RC-6

Estado de la cámara/Ajuste del mando a distancia	<2> (Retardo de 2 segundos)	<●> (Disparo inmediato)
Pantalla de grabación de prueba	A cámara lista para grabar	Toma de fotos
Cámara lista para grabar	A pantalla de grabación de prueba	Inicia la grabación
Durante la grabación de vídeo time-lapse	Finaliza la grabación	Finaliza la grabación

MENU Ajustes de funciones de menú

4

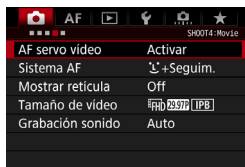

Cuando el conmutador de disparo con Visión en Directo/grabación de vídeo se ajusta en <[**A**+]>, las opciones del menú de grabación de vídeo aparecen bajo las fichas [**4**] y [**5**] (las fichas [**2**] y [**3**] de <[**A**+]>).

● AF servo vídeo

Durante la grabación de vídeo, la cámara enfoca el motivo continuamente. El ajuste predeterminado es [**Desactivar**].

Cuando se ajuste [**Activar**]:

- La cámara enfoca el motivo continuamente, aunque no se esté presionando el disparador hasta la mitad.
- Dado que esto provoca que el objetivo se mueva continuamente, consumirá energía de la batería y acortará el tiempo de grabación de vídeo total posible (p. 291).
- Con determinados objetivos, es posible que se grabe el sonido mecánico del objetivo al enfocar. Si ocurre así, utilice el micrófono estéreo direccional DM-E1 (se vende por separado) para reducir el sonido mecánico del objetivo en el vídeo.
- Si desea situar el conmutador de modos de enfoque del objetivo en <**MF**> durante AF servo vídeo, sitúe primero el conmutador de disparo con Visión en Directo/grabación de vídeo en <[**4**]>.

- Si desea mantener el enfoque en un punto específico o no desea que se grabe el ruido del funcionamiento del objetivo, puede detener temporalmente AF servo vídeo presionando el botón asignado a **[Pausa de AF servo vídeo]** o **[Parada AF]** bajo **[.☰.3: Controles personalizados]**. Cuando detenga el AF servo vídeo, el punto AF se mostrará en gris.
 - Bajo **[.☰.3: Controles personalizados]**, si se asigna un botón a **[Pausa de AF servo vídeo]** (p. 421), AF servo vídeo se detendrá mientras se mantenga presionado ese botón. Cuando vuelva a presionar el botón, AF servo vídeo se reanudará.
 - Si se asigna un botón a **[Parada AF]** (p. 419), AF servo vídeo se detendrá mientras se mantenga presionado ese botón. Cuando suelte el botón, AF servo vídeo se reanudará.
- Cuando AF servo vídeo esté en pausa, si vuelve a la grabación de vídeo después de presionar el botón **<MENU>** o **<▶>** o de realizar alguna otra operación, tal como cambiar el sistema AF, AF servo vídeo se reanudará automáticamente.

Cuando se ajuste [Desactivar]:

- Presione el disparador hasta la mitad o presione el botón **<AF-ON>** para enfocar.



ⓘ Precauciones cuando se ajusta [AF servo vídeo] en [Activar]

- **Condiciones de disparo que dificultan el enfoque**
 - Un motivo en rápido movimiento que se acerca o se aleja de la cámara.
 - Un motivo en movimiento a corta distancia frente a la cámara.
 - Consulte también “Condiciones de disparo que dificultan el enfoque” en la página 273.
- AF servo vídeo hará una pausa mientras se utilice el zoom o la vista ampliada.
- Durante la grabación de vídeo, si un motivo se acerca a la cámara o se aleja de ella, o la cámara se mueve en vertical o en horizontal (barrido), es posible que la imagen de vídeo grabada se expanda o se contraiga (que cambie la ampliación de la imagen) momentáneamente.

- **Sistema AF**

Puede seleccionar [**☺+Seguim.**] o [**FlexiZone - Single**] (p. 269-272).

- **Mostrar retícula**

Con [**3x3** ] o [**6x4** ], puede mostrar líneas de retícula para que le ayuden a nivelar la cámara vertical u horizontalmente.

Además, con [**3x3+diag** ], la retícula se muestra junto con líneas diagonales que le ayudarán a mejorar el equilibrio de la composición alineando las intersecciones sobre el motivo.

Observe que la retícula no se muestra durante la grabación de vídeo.

- **Tamaño de grabación de vídeo**

Puede ajustar el tamaño de grabación de vídeo (tamaño de imagen, frecuencia de fotogramas y método de compresión). Para obtener información detallada, consulte la página 297.

- **Grabación de sonido**

Puede establecer los ajustes de grabación de sonido. Para obtener información detallada, consulte la página 300.

5

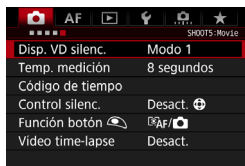

- **Disparo VD silencioso** [★]

Esta función se aplica al tomar fotos. Para obtener información detallada, consulte la página 266.

● **Temporizador de medición** ★

Puede cambiar cuánto tiempo se mostrará el ajuste de exposición (tiempo de bloqueo AE).

● **Código de tiempo**

Puede establecer el código de tiempo. Para obtener información detallada, consulte las páginas 303-305.

● **Control silencioso** ★

Cuando se ajusta [**Activar**], se pueden utilizar el panel táctil < > y la pantalla de control rápido para cambiar ajustes silenciosamente durante la grabación de vídeo. Para obtener información detallada, consulte la página 302.

● **Función del botón** ★

Puede ajustar las funciones que se realizan al presionar el disparador hasta la mitad o hasta el fondo durante la grabación de vídeo.

Ajuste	Presionar hasta la mitad	Presionar hasta el fondo
/📷	Medición y AF	Toma de fotos
/📷	Solo medición	Toma de fotos
/🎥	Medición y AF	Inicia/detiene la grabación de vídeo
/🎥	Solo medición	Inicia/detiene la grabación de vídeo

Si se ajusta [/🎥] o [/🎥], además de presionar el botón <START/STOP>, puede iniciar o detener la grabación de vídeo presionando el disparador hasta el fondo o utilizando el teleconmutador RS-80N3 o el control remoto con temporizador TC-80N3 (ambos se venden por separado, p. 237). Sin embargo, cuando se ajusta [/🎥] o [/🎥], no es posible tomar fotos (p. 293).

Durante la grabación de vídeo, el ajuste [**Función botón**] prevalece sobre cualquier función asignada al disparador con [**3: Controles personalizados**].



Precauciones generales para la grabación de vídeo

Iconos de advertencia de temperatura interna blanco y rojo

- Si la temperatura interna de la cámara aumenta como consecuencia de la grabación de vídeo durante un período prolongado o bajo una temperatura ambiente elevada, aparecerá un icono blanco o un icono rojo.
- El icono blanco indica que la calidad de imagen de las fotos se degradará. Es recomendable detener la toma de fotos durante un tiempo y permitir que la cámara se enfríe. Dado que la calidad de la imagen de vídeo apenas se ve afectada, puede continuar grabando vídeo.
- El icono rojo indica que la grabación de vídeo se detendrá pronto automáticamente. Si ocurre así, no podrá volver a disparar hasta que se reduzca la temperatura interna de la cámara. Apague la alimentación y deje que la cámara descanse un rato.
- La grabación de vídeo a elevadas temperaturas durante un período prolongado de tiempo provocará que el icono o aparezca antes. Cuando no esté fotografiando, apague siempre la cámara.

Grabación y calidad de imagen

- Si el objetivo montado dispone de un estabilizador de imagen y ajusta el conmutador del estabilizador de imagen (IS) en ON, el estabilizador de imagen funcionará en todo momento, aunque no presione el disparador hasta la mitad. El estabilizador de imagen consume energía de la batería, y puede acortar el tiempo total de grabación de vídeo o reducir el número de disparos posibles. Si se utiliza un trípode o el estabilizador de imagen no es necesario, es recomendable ajustar el conmutador IS en OFF.
- El micrófono incorporado de la cámara también recogerá el sonido mecánico de la cámara. Utilice el micrófono estéreo direccional DM-E1 (se vende por separado) para reducir estos sonidos en el vídeo.
- No conecte al terminal IN de la cámara para micrófono externo nada más que un micrófono externo.
- Con el disparo con exposición automática o AE con prioridad a la velocidad de obturación, si la luminosidad cambia durante la grabación de vídeo, es posible que el vídeo se congele temporalmente. En tales casos, haga la grabación de vídeo con AE con prioridad a la abertura o exposición manual.
- Si hay en la imagen una fuente de luz muy brillante, el área brillante puede aparecer negra en el monitor LCD. El vídeo se grabará casi exactamente como aparece en el monitor LCD.
- Con poca luz, es posible que aparezca ruido o colores irregulares en la imagen. El vídeo se grabará casi exactamente como aparece en el monitor LCD.
- Si reproduce un vídeo con otros dispositivos, es posible que la calidad de la imagen o del sonido se deteriore o que la reproducción no sea posible (aunque los dispositivos sean compatibles con el formato MOV).

Precauciones generales para la grabación de vídeo

Grabación y calidad de imagen

- Si utiliza una tarjeta cuya velocidad de escritura sea baja, es posible que aparezca un indicador de cinco niveles a la derecha de la pantalla durante la grabación de vídeo. Indica cuántos datos faltan por escribir en la tarjeta (la capacidad restante de la memoria búfer interna). Cuanto más lenta sea la tarjeta, más rápidamente subirá el indicador. Si el indicador se llena, la grabación de vídeo se detendrá automáticamente.

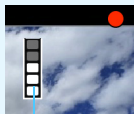

Indicador

Si la tarjeta tiene una velocidad de escritura rápida, el indicador no aparecerá o el nivel (si se muestra) apenas subirá. En primer lugar, grabe algunos vídeos de prueba para ver si la tarjeta puede escribir suficientemente rápido.

- Si el indicador indica que la tarjeta está llena y la grabación de vídeo se detiene automáticamente, es posible que el sonido cercano al final del vídeo no se grabe correctamente.
- Si la velocidad de escritura de la tarjeta se reduce (debido a fragmentación) y aparece el indicador, es posible que el formateo de la tarjeta CF (p. 67) o el formateo a bajo nivel de la tarjeta SD (p. 67-68) resuelvan el problema.

Toma de fotos durante la grabación de vídeo

- Consulte “Calidad de imagen” en la página 277 para ver información sobre la calidad de imagen de las fotos.

9

Reproducción de imágenes

En este capítulo se explica cómo reproducir o borrar fotos y vídeos, cómo mostrarlos en una pantalla de TV y otras funciones relacionadas con la reproducción.

Imágenes captadas y guardadas con otro dispositivo

Es posible que la cámara no pueda mostrar correctamente las imágenes captadas con una cámara distinta, editadas con un ordenador o cuyo nombre de archivo se haya cambiado.

▶ Reproducción de imágenes

Visualización de una única imagen



1 Reproduzca la imagen.

- Presione el botón <▶>.
- ▶ Aparecerá la última imagen captada o reproducida.



2 Seleccione una imagen.

- Para reproducir imágenes a partir de la última captada, gire el dial <⦿> en sentido antihorario. Para reproducir imágenes desde la primera captada, gire el dial en el sentido horario.
- Cada vez que presione el botón <INFO.>, la visualización de información cambiará.

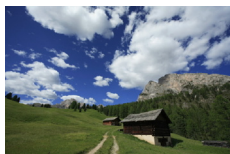

Sin información



Visualización de información básica

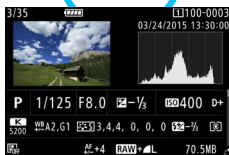

Visualización de información sobre el disparo

Cuando reproduzca imágenes RAW captadas con la opción [**4: Recorte/formato**] (p. 154) ajustada, se mostrarán líneas que indican el área de disparo.

3 Salga de la reproducción de imágenes.

- Presione el botón <▶> para salir de la reproducción de imágenes y volver al estado listo para fotografiar.

Visualización de información sobre el disparo

Mientras se muestre la pantalla de información de disparo (p. 320), puede inclinar <⊗> hacia arriba o hacia abajo para cambiar la información de disparo que se muestra en la parte inferior de la pantalla, de la manera siguiente. Para obtener información detallada, consulte las páginas 323-324.

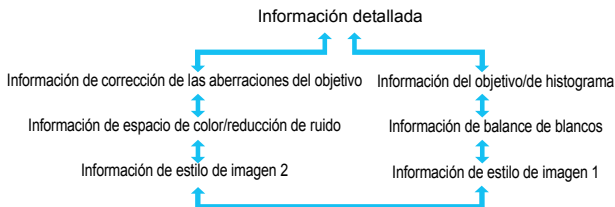

MENU Mostrar retícula

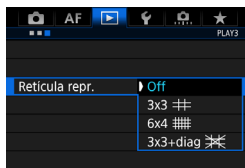

En la visualización de una única imagen y en la visualización de dos imágenes (p. 332), se puede superponer la retícula sobre la reproducción de la imagen.

Con [**▶3: Reticula repr.**], puede seleccionar [**3x3** 3x3], [**6x4** 6x4] o [**3x3+diag** 3x3+diag].

Esta función es útil para examinar la inclinación horizontal o vertical de la imagen, así como la composición.

La retícula no se muestra durante la reproducción de vídeo.

INFO.: Visualización de información sobre el disparo

Ejemplo de información para fotos

● Visualización de información básica

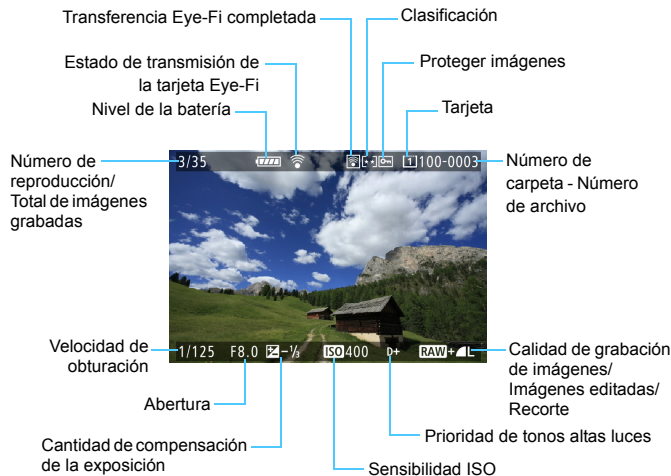

- Si la imagen se tomó con otra cámara, es posible que determinada información de disparo no se muestre.
- Quizá no sea posible reproducir imágenes captadas con la EOS 5DS/ EOS 5DS R en otras cámaras.

● Visualización de información sobre el disparo

● Información detallada



- * Cuando dispare con la calidad de imagen RAW+JPEG, se mostrará el tamaño de archivo de la imagen RAW.
- * Se mostrarán líneas que indican el área de disparo para las imágenes captadas con la opción de recorte/formato ajustada y con la calidad de imagen RAW o RAW+JPEG ajustada.
- * Se mostrarán líneas que indican el área de disparo para las imágenes que tengan anexada información de recorte (p. 411).
- * Durante la fotografía con flash sin compensación de la exposición con flash, se mostrará <[ícono flash]>.
- * Para las imágenes tomadas con disparo HDR se mostrará <HDR> y la cantidad de ajuste de la gama dinámica.
- * Para las fotos de exposición múltiple se mostrará <[ícono exposición múltiple]>.
- * Para las fotos tomadas con reducción de ruido multidisparo se mostrará <[ícono ruido]>.
- * Para las fotos tomadas durante la grabación de vídeo, se mostrará <[ícono vídeo]>.
- * Para las imágenes que se procesen (función de procesado RAW, cambio de tamaño o recorte) y, a continuación, se guarden, se mostrará <[ícono guardar]>.
- * Para las imágenes que se recorten y, a continuación, se guarden, se mostrará <[ícono recortar]>.

• Información del objetivo/de histograma

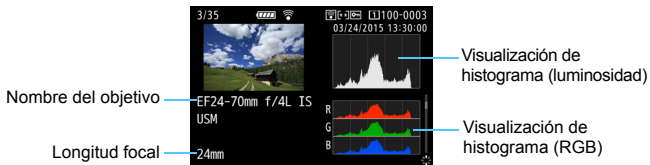

• Información de balance de blancos

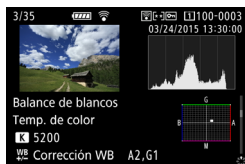

• Información de estilo de imagen 1



• Información de estilo de imagen 2



• Información de espacio de color/reducción de ruido



• Información de corrección de las aberraciones del objetivo



Si utilizó el receptor GPS GP-E2 para registrar información GPS para la imagen, incline \uparrow hacia arriba o hacia abajo para ver la pantalla de "información GPS".

Ejemplo de pantalla de información de vídeo

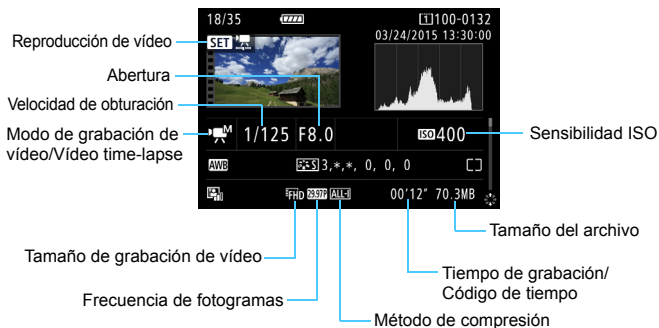

- Modos <M> y <M>: la velocidad de obturación, la apertura y la sensibilidad ISO no se muestran.
- Modo <M>: la apertura y la sensibilidad ISO no se muestran.
- Modo <M>: la velocidad de obturación y la sensibilidad ISO no se muestran.
- Modo <M> + ISO auto: la sensibilidad ISO no se muestra.

● Aviso de altas luces

Cuando [▶ 3: Aviso altas luces] se ajuste en [Activado], las altas luces sobreexpuestas recortadas parpadearán. Para obtener más detalle de imagen en las zonas sobreexpuestas intermitentes, ajuste la compensación de la exposición en un valor negativo y vuelva a disparar.

● Representación del punto AF

Cuando [▶ 3: Repr. punto AF] se ajusta en [Activada], el punto AF que obtuvo el enfoque se muestra en rojo. Si se usa la selección automática del punto AF, es posible que se muestren varios puntos AF.

● Histograma

El histograma de brillo muestra la distribución de niveles de exposición y la luminosidad general. El histograma RGB sirve para comprobar la gradación y la saturación de color. Puede cambiar la pantalla con [▶] **3: Histograma**].

Pantalla [Luminosidad]

Este histograma es un gráfico que muestra la distribución del nivel de brillo de la imagen. El eje horizontal indica el nivel de brillo (más oscuro a la izquierda y más claro a la derecha), mientras que el eje vertical indica el número de píxeles de cada nivel de brillo. Cuantos más píxeles haya a la izquierda, más oscura será la imagen. Cuantos más píxeles haya a la derecha, más luminosa será la imagen. Si hay demasiados píxeles a la izquierda, los detalles de las zonas de sombra se perderán. Si hay demasiados píxeles a la derecha, los detalles de las zonas con más luz se perderán. Se reproducirá la gradación intermedia. Consultando la imagen y su histograma de luminosidad, podrá ver la inclinación del nivel de exposición y la gradación general.

Histogramas de ejemplo



Imagen oscura



Luminosidad normal



Imagen luminosa

Pantalla [RGB]

Este histograma es un gráfico que muestra la distribución del nivel de brillo de cada color primario en la imagen (RGB o rojo, verde y azul). El eje horizontal indica el nivel de brillo del color (más oscuro a la izquierda y más claro a la derecha), mientras que el eje vertical indica el número de píxeles de cada nivel de brillo del color. Cuantos más píxeles haya a la izquierda, más oscuro y menos prominente será el color. Cuantos más píxeles haya hacia la derecha, más luminoso y denso será el color. Si hay demasiados píxeles a la izquierda, faltará información del color correspondiente. Si hay demasiados píxeles a la derecha, el color estará demasiado saturado y sin gradación.

Si comprueba el histograma RGB de la imagen, podrá ver las condiciones de saturación y gradación del color, así como la inclinación del balance de blancos.

▶ Búsqueda rápida de imágenes

▣ Visualización de varias imágenes en una pantalla (Visualización de índice)

Puede buscar imágenes rápidamente con la visualización de índice, que muestra 4, 9, 36 o 100 imágenes en una pantalla.



1 Presione el botón <Q>.

- Durante la reproducción de imágenes o cuando la cámara esté lista para disparar, presione el botón <Q>.
- ▶ Se mostrará [🔍 Q] en la esquina inferior derecha de la pantalla.



2 Cambie a la visualización de índice.

- Gire el dial <🔍> en sentido antihorario.
- ▶ Aparecerá la visualización de índice de 4 imágenes. La imagen seleccionada se resalta con un marco naranja.
- Si continúa girando el dial <🔍> en sentido antihorario, la visualización cambiará de 9 imágenes a 36 imágenes y a 100 imágenes. Si gira el dial en sentido horario, pasará cíclicamente por la visualización de 100, 36, 9, 4 y una única imagen.

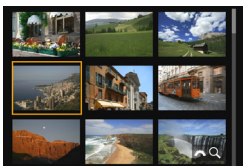

3 Seleccione una imagen.



- Utilice <🔍> o el dial <🔍> para mover el marco naranja y seleccionar la imagen.
- Presione el botón <Q> para apagar el icono [🔍 Q] y, a continuación, gire el dial <🔍> para ir a la pantalla siguiente o a la imagen anterior.
- Presione <SET> en la visualización de índice para mostrar la imagen seleccionada en la visualización de una única imagen.

Salto entre imágenes (Reproducción con salto)

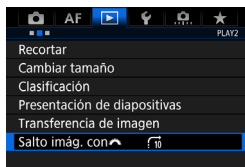
En la visualización de una única imagen, puede girar el dial < > para saltar entre imágenes adelante o atrás, según el método de salto ajustado.



1 Seleccione [Salto imág. con].

- Bajo la ficha [2], seleccione [Salto imág. con ] y, a continuación, presione < >.

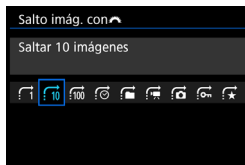

2 Seleccione el método de salto.

- Seleccione el método de salto y, a continuación, presione < >.

: **Mostrar imágenes una a una**

: **Saltar 10 imágenes**

: **Saltar 100 imágenes**

: **Mostrar por fecha**

: **Mostrar por carpeta**

: **Mostrar sólo vídeos**

: **Mostrar sólo fotos**

: **Mostrar sólo imágenes protegidas**

: **Mostrar por clasificación de imagen (p. 337)**

Gire el dial < > para seleccionar.



Método de salto

Posición de reproducción

3 Examine saltando.

- Presione el botón <▶> para reproducir imágenes.
- En la visualización de una única imagen, gire el dial <⚙>.
- ▶ Puede examinar según el método que se haya ajustado.



- Para buscar imágenes por la fecha de toma, seleccione **[Fecha]**.
- Para buscar imágenes por carpeta, seleccione **[Carpeta]**.
- Si la tarjeta contiene tanto vídeos como fotos, seleccione **[Videos]** o **[Fotos]** para mostrar solamente unos u otras.
- Si ninguna imagen coincide con el ajuste de **[Proteger]** o **[Clasificación]**, no podrá examinar las imágenes con el dial <⚙>.

🔍 Ampliación de imágenes

Puede ampliar una imagen captada de 1,5x a 16x, aproximadamente, en el monitor LCD.

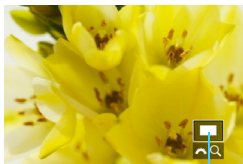

Posición del área ampliada

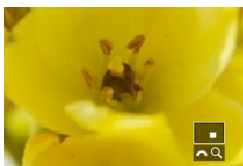
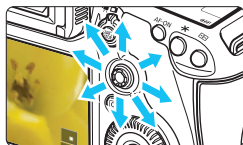

1 Amplíe la imagen.

- La imagen se puede ampliar de la manera siguiente: 1. Durante la reproducción de imágenes (visualización de una única imagen), 2. Durante la revisión de imágenes después de la captura de imágenes y 3. Desde el estado de cámara lista para disparar.
- Presione el botón <Q>.
- ▶ Aparecerá la vista ampliada. El área ampliada y [🔍 Q] se mostrarán en la esquina inferior derecha de la pantalla.
- La ampliación de la imagen aumenta a medida que se gira el dial <🔍> en sentido horario. Puede ampliar la imagen hasta aprox. 16x.
- La ampliación de la imagen se reduce a medida que se gira el dial <🔍> en sentido antihorario. Solo en los casos 1 y 3, al continuar girando el dial se mostrará la visualización de índice (p. 327).

2 Desplácese por la imagen.

- Use <🔍> para desplazarse por la imagen ampliada.
- Para salir de la vista ampliada, presione el botón <Q> o <▶> y volverá la visualización de una única imagen.

- Solo en los casos 1 y 3, puede girar el dial <🔍> para ver otra imagen mientras se mantiene la ampliación.
- Los vídeos no se pueden ampliar.

MENU Ajustes de ampliación

AF	PLAY3
Aviso altas luces	Desactivado
Repr. punto AF	Desactivada
Reticula repr.	Off
Histograma	Luminosidad
Contador rep.	Tiempo grab.
Ampliac. (aprx.)	2x
Control HDMI	Desactivado

Ampliac. (aprx.)
1x (sin ampliación)
2x (ampliar desde el centro)
4x (ampliar desde el centro)
8x (ampliar desde el centro)
16x (ampliar desde el centro)
Tamaño real (desde pnt. selec.)
Como última ampl. (desde cent.)

Bajo la ficha [▶3], cuando seleccione [Ampliac. (aprx.)], podrá ajustar la ampliación y la posición inicial para la vista ampliada.

- **1x (sin ampliación)**

La imagen no se ampliará. La vista ampliada se iniciará con la visualización de una única imagen.

- **2x, 4x, 8x, 16x (ampliar desde el centro)**

La vista ampliada se iniciará en el centro de la imagen con la ampliación seleccionada.

- **Tamaño real (desde el punto seleccionado)**

Los píxeles de la imagen grabada se mostrarán, aproximadamente, al 100%. La vista ampliada se iniciará en el punto AF que logre el enfoque. Si la foto se tomó con enfoque manual, la vista ampliada se iniciará en el centro de la imagen.

- **Como última ampliación (desde el centro)**

La ampliación será la misma que la última vez que salió de la vista ampliada con los botones <▶> o <Q>. La vista ampliada se inicia en el centro de la imagen.



Para las imágenes tomadas con [L+Seguim.] o [FlexiZone - Single] (p. 268), la vista ampliada se iniciará en el centro de la imagen aunque se ajuste [Tamaño real (desde pnt. selec.)].

☐ Comparación de imágenes (visualización de dos imágenes) ■

Puede comparar dos imágenes en paralelo en el monitor LCD. En la visualización de dos imágenes puede usar la vista ampliada o la reproducción con salto, además de la protección, la calificación y la eliminación de imágenes.



1 Ajuste la visualización de dos imágenes.

- Durante la reproducción de imágenes, presione el botón <☐>.
- ▶ Aparecerá la visualización de índice de dos imágenes. La imagen actualmente seleccionada se resaltarán con un marco naranja.



2 Seleccione las imágenes que va a comparar.

- Presionando <SET> conmutará el marco naranja entre las dos imágenes.
- Gire el dial <◉> para seleccionar la imagen.
- Repita este procedimiento para seleccionar la otra imagen que va a comparar.
- Si la imagen izquierda y la derecha son iguales, aparecerá el icono [☐] en la esquina superior izquierda de ambas imágenes.
- Si presiona el botón <Q>, puede ajustar la misma ampliación y la misma área ampliada para ambas imágenes. (Los ajustes de ampliación coincidirán con los de la imagen no resaltada con un marco naranja).
- Si mantiene presionado el botón <▶>, puede mostrar la imagen resaltada con un marco naranja como una única imagen.
- Para volver a la visualización anterior, presione el botón <☐>.



- Si presiona el botón <INFO.>, puede cambiar la visualización de información.
- No se pueden reproducir vídeos en la visualización de dos imágenes.

Rotación de imágenes

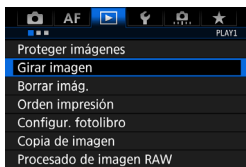
Puede girar la imagen visualizada a la orientación deseada.



1 Seleccione [Girar imagen].

- Bajo la ficha [ 1], seleccione [**Girar imagen**] y, a continuación, presione < >.

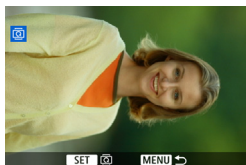

2 Seleccione una imagen.



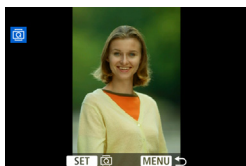



- Gire el dial < > para seleccionar la imagen a girar.
- También puede seleccionar una imagen en la visualización de índice (p. 327).



3 Gire la imagen.

- Cada vez que presione < >, la imagen girará en sentido horario de la manera siguiente:
90° → 270° → 0°.
- Para girar otra imagen, repita los pasos 2 y 3.



- Si ajusta [ 1: **Autorrotación**] en [**On**  ] (p. 362) antes de tomar fotografías en vertical, no será necesario que gire la imagen como antes se ha descrito.
- Si la imagen girada no se muestra con la orientación girada durante la reproducción de imágenes, ajuste [ 1: **Autorrotación**] en [**On**  ].
- No es posible girar un vídeo.



Protección de imágenes

Puede proteger las imágenes importantes para evitar borrarlas accidentalmente con la función de borrado de la cámara.

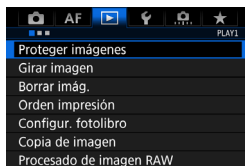
MENU Protección de una única imagen



1 Seleccione [**Proteger imágenes**].

- Bajo la ficha [ 1], seleccione [**Proteger imágenes**] y, a continuación, presione < >.

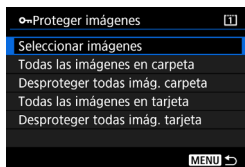

2 Seleccione [**Seleccionar imágenes**].

- ▶ Se mostrará una imagen.





Icono de protección de imagen



3 Seleccione una imagen.

- Gire el dial < > para seleccionar la imagen que desea proteger.
- También puede seleccionar una imagen o un vídeo en la visualización de índice (p. 327).

4 Proteja la imagen.

- Presione < > para proteger la imagen seleccionada. Aparecerá el icono < > en la parte superior de la pantalla.
- Para cancelar la protección de la imagen, presione de nuevo < >. El icono < > desaparecerá.
- Para proteger otra imagen, repita los pasos 3 y 4.

MENU Protección de todas las imágenes de una carpeta o de una tarjeta

Puede proteger todas las imágenes de una carpeta o de una tarjeta a la vez.

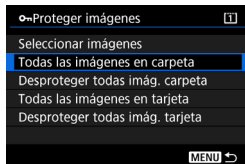

Cuando seleccione [**Todas las imágenes en carpeta**] o [**Todas las imágenes en tarjeta**] bajo [**► 1: Proteger imágenes**], se protegerán todas las imágenes de la carpeta o de la tarjeta.

Para cancelar la protección de imágenes, seleccione [**Desproteger todas imág. carpeta**] o [**Desproteger todas imág. tarjeta**].

 **Si formatea la tarjeta (p. 67), las imágenes protegidas también se borrarán.**



-  ● También se pueden proteger los videos.
- Una vez protegida una imagen, no podrá eliminarla con la función de borrado de la cámara. Para borrar una imagen protegida, primero tendrá que cancelar la protección.
- Si borra todas las imágenes (p. 360), solo se conservarán las que estén protegidas. Esta opción es útil si desea borrar de una vez todas las imágenes que no necesita.
- Cuando se seleccione [**Todas las imágenes en tarjeta**] o [**Desproteger todas imág. tarjeta**], se protegerán o se desprotegerán las imágenes de la tarjeta seleccionada para [**Grab/Reprod.**] o [**Reproducir**] bajo [**► 1: Func. grabar+sel. tarj./carp.**].

Protección de imágenes con el botón <RATE>

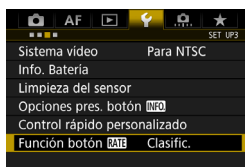
Durante la reproducción, puede utilizar el botón <RATE> para proteger una imagen.



1 Seleccione [Función botón RATE].

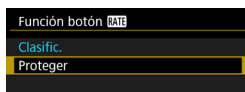

- Bajo la ficha [3], seleccione [Función botón RATE] y, a continuación, presione <>.



2 Seleccione [Proteger].



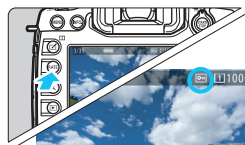

3 Seleccione una imagen.

- Presione el botón <> para reproducir imágenes.
- Gire el dial <> para seleccionar la imagen que desea proteger.
- También puede seleccionar una imagen o un vídeo en la visualización de índice (p. 327).



4 Proteja la imagen.

- Cuando presione el botón <RATE>, la imagen quedará protegida y aparecerá el icono <>.
- Para cancelar la protección de la imagen, vuelva a presionar el botón <RATE>. El icono <> desaparecerá.

Ajuste de clasificaciones

Puede clasificar imágenes (fotos y vídeos) con una de entre cinco marcas de clasificación: [★]/[★]/[★]/[★]/[★]. Esta función se denomina clasificación.

Clasificación de imágenes con el botón <RATE >



1 Seleccione una imagen.

- Durante la reproducción de imágenes, gire el dial <⌚> para seleccionar una imagen o un vídeo que vaya a clasificar.
- También puede seleccionar una imagen o un vídeo en la visualización de índice (p. 327).

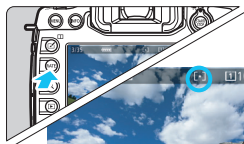

2 Clasifique la imagen.

- Cada vez que presione el botón <RATE>, la marca de clasificación cambiará: [★]/[★]/[★]/[★]/[★]/Ninguna.
- Para clasificar otra imagen, repita los pasos 1 y 2.

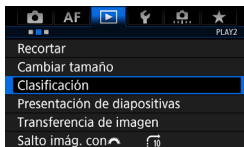

- Si [**3: Función botón RATE**] está ajustado en [**Proteger**], cámbielo a [**Clasific.**].
- Si presiona el botón <Q> cuando esté seleccionado [**Clasific.**] en [**3: Función botón RATE**], puede ajustar las marcas de clasificación que se pueden seleccionar al pulsar el botón <RATE>.

MENU Ajuste de clasificaciones con el menú**1** Seleccione [Clasificación].

- Bajo la ficha [▶]2], seleccione [Clasificación] y, a continuación, presione <SET>.

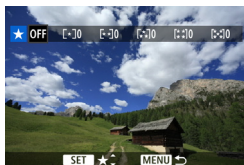
**2** Seleccione una imagen.

- Gire el dial <◀> para seleccionar una imagen o el vídeo que va a clasificar.
- Si presiona el botón <Q> y gira el dial <◀> en sentido antihorario, puede seleccionar una imagen en una visualización de tres imágenes. Para volver a la visualización de una única imagen, gire el dial <◀> en sentido horario.

**3** Clasifique la imagen.

- Presione <SET> y aparecerá un marco de resalte azul como se muestra en la captura de pantalla.
- Gire el dial <◀> para seleccionar una clasificación y, a continuación, presione <SET>.
- ▶ Cuando ajuste una marca de clasificación en la imagen, se contará el número total de imágenes mostradas junto a la marca de clasificación.
- Para clasificar otra imagen, repita los pasos 2 y 3.













Se puede mostrar un total de hasta 999 imágenes de una clasificación dada. Si hay más de 999 imágenes con una clasificación dada, se mostrará [###].



Aprovechar las clasificaciones

- Con [**▶ 2: Salto imág. con** ], puede mostrar solo imágenes que tengan la clasificación especificada.
- Con [**▶ 2: Presentación de diapositivas**], puede reproducir solo las imágenes con una clasificación específica.
- Con Digital Photo Professional (software EOS, p. 520), puede seleccionar solo las imágenes que tengan una clasificación específica (solo fotos).
- Con Windows 8.1, Windows 8, Windows 7, etc., se puede ver la clasificación de cada archivo como parte de la visualización de información del archivo o en el visor de imágenes que se proporciona (solo imágenes JPEG).

Control rápido para la reproducción

Durante la reproducción, puede presionar el botón <Q> para ajustar lo siguiente: [: **Proteger imágenes**], [: Girar imagen], [: **Clasificación**], [: Procesado de imagen RAW (solo imágenes RAW)], [: Cambiar tamaño (solo imágenes JPEG)], [: Recortar (solo imágenes JPEG)], [: **Aviso de altas luces**], [: **Represent. del punto AF**] y [: **Salto imágenes con **].

Para vídeos, **solamente se pueden ajustar las funciones que se muestran arriba en negrita.**

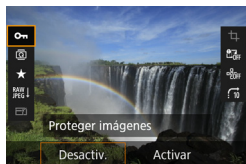



1 Presione el botón <Q>.

- Durante la reproducción de imágenes, presione el botón <Q>.
- ▶ Aparecerán las opciones de control rápido.









2 Seleccione un elemento y ajústelo.

- Incline <> arriba o abajo para seleccionar una función.
- ▶ El ajuste de la función seleccionada se muestra en la parte inferior.
- Gire el dial <> para ajustar la función.
- Para el procesado de imagen RAW, cambiar tamaño y recortar, presione <SET> y ajuste la función. Para ver información detallada, consulte la página 364 para el procesado de imagen RAW, la página 369 para cambiar tamaño y la página 371 para recortar. Para cancelar, presione el botón <MENU>.

3 Salga del ajuste.

- Presione el botón <Q> para salir de la pantalla de control rápido.

 Para girar una imagen, ajuste [**1: Autorrotación**] en [**On**  ]. Si se ajusta [**On** ] u [**Off**], el ajuste de [**Girar imagen**] se registrará en la imagen, pero la cámara no girará la imagen para la visualización.

- 
- Si presiona el botón < > durante la visualización de índice, cambiará a la visualización de una única imagen y aparecerá la pantalla de control rápido. Presione el botón < > otra vez para volver a la visualización de índice.
 - Para las imágenes tomadas con otra cámara, es posible que las opciones que pueda seleccionar estén restringidas.

Visualización de vídeos

Puede reproducir vídeos de las tres maneras siguientes:

Reproducción en un televisor (p. 351)



Si conecta la cámara a un televisor con un cable HDMI HTC-100 (se vende por separado), podrá reproducir las fotos y los vídeos de la cámara en el televisor.

- ❗ Dado que los grabadores de disco duro no tienen puerto HDMI IN, la cámara no se puede conectar a un grabador de disco duro con un cable HDMI.
- Aunque se conecte la cámara a un grabador de disco duro con un cable USB, los vídeos y las fotos no podrán reproducirse ni guardarse.

Reproducción en el monitor LCD de la cámara (p. 344-345)

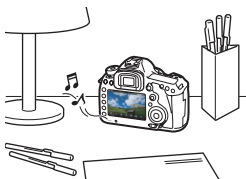

Puede reproducir vídeos en el monitor LCD de la cámara. También es posible recortar las primeras y últimas escenas del vídeo, así como reproducir las fotos y los vídeos de la tarjeta como diapositivas en una presentación automática.

- ❗ Un vídeo editado con un ordenador no puede reescribirse en la tarjeta ni reproducirse con la cámara.

Reproducción y edición con un ordenador



Para reproducir o editar un vídeo, utilice software preinstalado o de propósito general compatible con el formato de grabación del vídeo.



Si reproduce o edita un vídeo con software comercial, utilice software compatible con vídeos en formato MOV. Para ver información detallada sobre el software comercial, póngase en contacto con el fabricante del software.

Reproducción de vídeos



1 Reproduzca la imagen.

- Presione el botón <▶> para mostrar una imagen.



2 Seleccione un vídeo.

- Gire el dial <⦿> para seleccionar el vídeo que se va a reproducir.
- Con la visualización de una única imagen, el icono <SET ▶> que se muestra arriba a la izquierda indica un vídeo.
- En la visualización de índice, las perforaciones del borde izquierdo de las miniaturas indican vídeos. **Dado que los vídeos no se pueden reproducir desde la visualización de índice, presione <SET> para cambiar a la visualización de una única imagen.**



3 En la visualización de una única imagen, presione <SET>.

- ▶ Aparecerá en la parte inferior de la pantalla el panel de reproducción de vídeo.



4 Reproduzca el vídeo.











- Seleccione [▶] (Reproducir) y, a continuación, presione <SET>.
- ▶ Se iniciará la reproducción de vídeo.
- Puede detener la reproducción de vídeo presionando <SET>.
- Puede ajustar el volumen del sonido durante la reproducción de vídeo girando el dial <⦿>.
- Para obtener información detallada sobre el procedimiento de reproducción, consulte la página siguiente.



Altavoz

Es posible que la cámara no pueda reproducir vídeos grabados con otra cámara.

Panel de reproducción de vídeo

Operación	Descripción de la reproducción
 Reproducir	Al presionar <SET> se alterna entre la reproducción y la parada.
 Cámara lenta	Ajuste la velocidad de cámara lenta girando el dial <SLOW>. La velocidad de cámara lenta se indica en la parte superior derecha de la pantalla.
 Primer fotograma	Muestra el primer fotograma del vídeo.
 Fotograma anterior	Cada vez que presione <SET>, se mostrará el fotograma anterior. Si mantiene presionado <SET>, rebobinará el vídeo.
 Fotograma siguiente	Cada vez que presione <SET>, el vídeo se reproducirá fotograma a fotograma. Si mantiene presionado <SET>, el vídeo avanzará rápidamente.
 Último fotograma	Muestra el último fotograma del vídeo.
 Editar	Muestra la pantalla de edición (p. 346).
	Posición de reproducción
mm' ss"	Tiempo de reproducción (minutos:segundos con [Contador rep.: Tiempo grab.] ajustado)
hh:mm:ss.ff (DF) hh:mm:ss:ff (NDF)	Código de tiempo (horas:minutos:segundos:fotogramas con [Contador rep.: Cód. tiempo] ajustado)
 Volumen	Gire el dial <VOL> para ajustar el volumen del altavoz incorporado (p. 344).
 MENU	Para volver a la visualización de una única imagen, presione el botón <MENU>.



- Con una batería LP-E6N completamente cargada, el tiempo de reproducción continua a temperatura ambiente (23°C/73°F) será de aproximadamente 3 hr. 20 min.
- Si conecta la cámara a un televisor para reproducir un vídeo (p. 351), ajuste el volumen del sonido con el televisor. (Girar el dial <VOL> no cambiará el volumen del sonido). Si el audio se acopla, aleje la cámara del televisor o baje el volumen del mismo.
- Si toma una foto durante la grabación de vídeo, la foto se mostrará durante 1 segundo, aproximadamente, durante la reproducción del vídeo.

✂ Edición de las primeras y últimas escenas de un vídeo

Puede cortar la primera y la última escena de un vídeo en incrementos de aproximadamente 1 segundo. También puede editar vídeos time-lapse.



1 En la pantalla de reproducción de vídeo, seleccione [✂].

- ▶ Se mostrará el panel de edición de vídeo en la parte inferior de la pantalla.

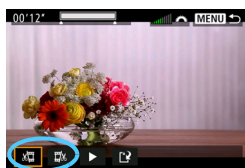

2 Especifique la parte que se va a cortar.

- Seleccione [✂] (Cortar el principio) o [✂] (Cortar el final) y, a continuación, presione <SET>.
- Incline <◀▶> a la izquierda o a la derecha para ver los fotogramas anteriores o siguientes. Si mantiene presionada la tecla, los fotogramas avanzarán o retrocederán rápidamente. Gire el dial <⌚> para reproducir fotograma a fotograma.
- Una vez decidida la parte que va a recortar, presione <SET>. La parte resaltada en blanco en la parte superior de la pantalla es lo que quedará.



3 Revise el vídeo editado.

- Seleccione [▶] y presione <SET> para reproducir el vídeo editado.
- Para cambiar la edición, vuelva al paso 2.
- Para cancelar la edición, presione el botón <MENU> y, a continuación, seleccione [OK] en el diálogo de confirmación.

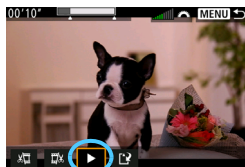

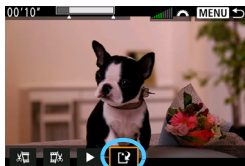

4 Guarde el vídeo editado.

- Seleccione [**⏏**] y, a continuación, presione <ⓈET>.
- ▶ Aparecerá la pantalla para guardar.
- Para guardarlo como un vídeo nuevo, seleccione [**Nuevo archivo**]. Para guardarlo y sobrescribir el archivo de vídeo original, seleccione [**Sobrescribir**] y, a continuación, presione <ⓈET>.
- En el diálogo de confirmación, seleccione [**OK**] para guardar el vídeo editado y volver a la pantalla de reproducción de vídeo.



- Dado que la edición se realiza en incrementos de aproximadamente 1 seg. (posición indicada por [**✂**] en la parte superior de la pantalla), la posición real donde se editará el vídeo puede ser diferente de la posición especificada.
- Si la tarjeta no tiene suficiente espacio libre, no estará disponible [**Nuevo archivo**].
- Cuando el nivel de la batería sea bajo, no será posible editar vídeo. Utilice una batería completamente cargada.
- Los vídeos grabados con otra cámara no se pueden editar con esta cámara.

MENU Presentación de diapositivas (Reproducción automática)

Puede reproducir las imágenes de la tarjeta como diapositivas en una presentación automática.

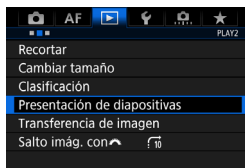

1 Seleccione [Presentación de diapositivas].

- Bajo la ficha [▶2], seleccione [Presentación de diapositivas] y, a continuación, presione <SET>.

Número de imágenes a reproducir



2 Seleccione las imágenes que va a reproducir.

- Seleccione la opción que desee en la pantalla y, a continuación, presione <SET>.

Todas las imágenes/Videos/Fotos/Proteger

- Seleccione uno de los siguientes: [📄 Todas imág.] [🎥 Videos] [📷 Fotos] [🔒 Proteger]. A continuación, presione <SET>.

Fecha/Carpeta/Clasificación

- Seleccione uno de los siguientes: [📅 Fecha] [📁 Carpeta] [★ Clasific.].
- Cuando esté resaltado <INFO [↵]>, presione el botón <INFO>.
- Seleccione el ajuste que desee y, a continuación, presione <SET>.

Fecha

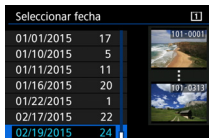

Carpeta

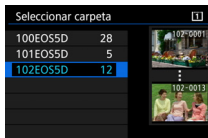

Clasificación



Elemento	Descripción de la reproducción
Todas imágenes	Se reproducirán todas las fotos y los vídeos de la tarjeta.
Fecha	Se reproducirán las fotos y los vídeos captados en la fecha de toma seleccionada.
Carpeta	Se reproducirán las fotos y los vídeos de la carpeta seleccionada.
Videos	Solamente se reproducirán los vídeos de la tarjeta.
Fotos	Solamente se reproducirán las fotos de la tarjeta.
Proteger	Solamente se reproducirán las fotos y los vídeos protegidos de la tarjeta.
Clasificación	Solamente se reproducirán las fotos y los vídeos con la clasificación seleccionada.



3 Ajuste [Configuración] como desee.

- Seleccione **[Configuración]** y, a continuación, presione **<SET>**.
- Establezca los ajustes de **[Tiempo reproduc.]** y **[Repetir]** para las fotos.
- Después de completar los ajustes, presione el botón **<MENU>**.

Tiempo reproducción

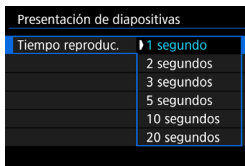

Repetir

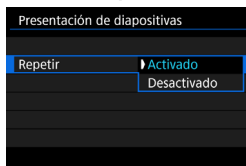

Se reproducirán las imágenes de la tarjeta seleccionadas para **[Grab/Reprod.]** o **[Reproducir]** bajo **[F1: Func. grabar+sel. tarj./carp.]**.



4 Inicie la presentación de diapositivas.

- Seleccione **[Inicio]** y, a continuación, presione **<SET>**.
- ▶ La presentación de diapositivas se iniciará después de que se muestre **[Cargando imágenes...]**.

5 Salga de la presentación de diapositivas.

- Para salir de la presentación de diapositivas y volver a la pantalla de ajuste, presione el botón **<MENU>**.



- Para hacer una pausa en la presentación de diapositivas, presione **<SET>**. Durante la pausa, aparecerá **[III]** en la esquina superior izquierda de la imagen. Presione de nuevo **<SET>** para reanudar la presentación de diapositivas.
- Durante la reproducción automática, puede presionar el botón **<INFO.>** para cambiar el formato de visualización de fotos (p. 320).
- Durante la reproducción de vídeo, puede ajustar el volumen del sonido girando el dial **<VOL.>**.
- Durante la reproducción automática o la pausa, puede girar el dial **<DISC.>** para ver otra imagen.
- Durante la reproducción automática no tendrá efecto la desconexión automática.
- El tiempo de visualización puede variar en función de la imagen.
- Para ver la presentación de diapositivas en un televisor, consulte la página 351.

Visualización de imágenes en un televisor ■

Si conecta la cámara a un televisor con un cable HDMI (se vende por separado), podrá reproducir las fotos y los vídeos de la cámara en el televisor. Para el cable HDMI, se recomienda el cable HDMI HTC-100 (se vende por separado).

Si la imagen no aparece en la pantalla de TV, ajuste correctamente **[F3: Sistema vídeo]** en **[Para NTSC]** o **[Para PAL]** (según el sistema de vídeo de su televisor).

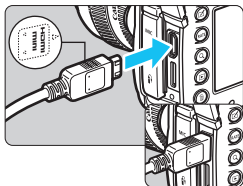

1 Conecte a la cámara el cable HDMI.

- Con el logotipo <▲HDMI MINI> de la clavija orientado hacia el frente de la cámara, insértelo en el terminal <HDMI OUT>.

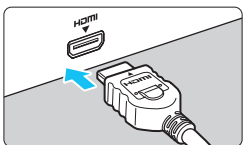

2 Conecte el cable HDMI al televisor.

- Conecte el cable HDMI al puerto HDMI IN del televisor.

3 Encienda el televisor y cambie la entrada de vídeo para seleccionar el puerto conectado.

4 Sitúe el interruptor de alimentación de la cámara en <ON>.

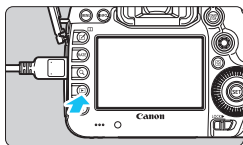

5 Presione el botón <▶>.

- ▶ La imagen aparecerá en la pantalla de TV. (En el monitor LCD de la cámara no aparece nada).
- Las imágenes se mostrarán automáticamente con la resolución óptima correspondiente al televisor conectado.
- Si presiona el botón <INFO.>, puede cambiar la visualización de la información.
- Para reproducir vídeos, consulte la página 344.

- Ajuste el volumen del sonido del vídeo con el televisor. El volumen del sonido no se puede ajustar con la cámara.
- Antes de conectar o desconectar el cable entre la cámara y el televisor, apague la cámara y el televisor.
- Dependiendo del televisor, es posible que parte de la imagen visualizada quede cortada.
- No conecte la salida de ningún otro dispositivo al terminal <HDMI OUT> de la cámara. Si lo hace, puede provocar una avería.
- Es posible que ciertos televisores no puedan mostrar los vídeos grabados.

Uso de televisores HDMI CEC

Si el televisor conectado a la cámara con un cable HDMI es compatible con HDMI CEC*, puede utilizar el control remoto del televisor para controlar las operaciones de reproducción.

* Función del estándar HDMI que permite que los dispositivos HDMI se controlen entre sí para poder controlarlos con una unidad de control remoto.

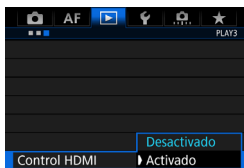

1 Ajuste [Control HDMI] en [Activado].

- Bajo la ficha [▶3], seleccione [Control HDMI] y, a continuación, presione <SET>.
- Seleccione [Activado] y, a continuación, presione <SET>.

2 Conecte la cámara a un televisor.

- Utilice un cable HDMI para conectar la cámara al televisor.
- ▶ La entrada del televisor cambiará automáticamente al puerto HDMI conectado a la cámara. Si no cambia automáticamente, utilice el control remoto del televisor para seleccionar el puerto HDMI IN al que esté conectado el cable.

3 Presione el botón <▶> de la cámara.

- ▶ Aparecerá una imagen en la pantalla de TV y podrá utilizar el control remoto del televisor para reproducir imágenes.

4 Seleccione una imagen.

- Apunte el control remoto hacia el televisor y presione el botón ←/→ para seleccionar una imagen.

5 Presione el botón Enter del control remoto.

- ▶ Aparece el menú, que permite realizar las operaciones de reproducción que se muestran a la izquierda.
- Presione el botón ←/→ del control remoto para seleccionar la opción que desee y, a continuación, presione el botón Enter. Para una presentación de diapositivas, presione el botón ↑/↓ para seleccionar una opción y, a continuación, presione el botón Enter.
- Si selecciona **[Volver]** y presiona el botón Enter, el menú desaparecerá y podrá utilizar el botón ←/→ para seleccionar una imagen.

Menú de reproducción de foto



Menú de reproducción de vídeo



- ↶ : Volver
- ☰ : Índice 9 imágenes
- ▶ : Reproducir vídeo
- 🔄 : Presentación de diapositivas
- INFO. : Mostrar información de disparo
- 🔄 : Girar

ⓘ Durante la visualización de dos imágenes (p. 332), no es posible la reproducción con el control remoto del televisor. Para utilizar el control remoto del televisor para la reproducción, presione primero el botón <▶> para volver a la visualización de una única imagen.

- 📄 ● Algunos televisores exigen que se active primero la conexión HDMI CEC. Para obtener más información, consulte las Instrucciones del televisor.
- Es posible que ciertos televisores, incluso algunos compatibles con HDMI CEC, no funcionen correctamente. En tal caso, ajuste [▶] 3: **Control HDMI**] en **[Desactivado]** y utilice la cámara para controlar la operación de reproducción.

Copia de imágenes

Las imágenes grabadas en una tarjeta pueden copiarse en otra tarjeta.

MENU Copia de una única imagen

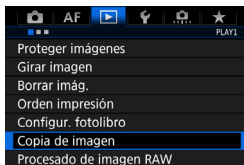

1 Seleccione [**Copia de imagen**].

- Bajo la ficha [**▶1**], seleccione [**Copia de imagen**] y, a continuación, presione < **SET** >.

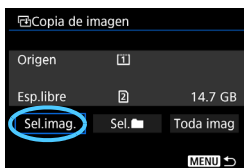

2 Seleccione [**Sel. imag.**].

- Compruebe el número y la capacidad de la tarjeta de origen y la de destino de la copia.
- Seleccione [**Sel. imag.**] y, a continuación, presione < **SET** >.

Número de archivo más bajo
Número de imágenes en la carpeta



3 Seleccione la carpeta.

- Seleccione la carpeta que contiene la imagen que desea copiar y, a continuación, presione < **SET** >.
- Compruebe las imágenes que se muestran a la derecha para seleccionar la carpeta que desee.
- ▶ Se mostrarán las imágenes de la carpeta seleccionada.

Nombre de la carpeta
Número de archivo más alto

 El origen de la copia es la tarjeta seleccionada para [**Grab/Reprod.**] o [**Reproducir**] bajo [**1: Func. grabar+sel. tarj./carp.**].

Total de imágenes seleccionadas



4 Seleccione las imágenes que vaya a copiar.

- Gire el dial <⦿> para seleccionar una imagen a copiar y, a continuación, presione <SET>.
- ▶ El icono [✓] aparecerá en la esquina superior izquierda de la pantalla.
- Si presiona el botón <Q> y gira el dial <☀> en sentido antihorario, puede seleccionar una imagen en una visualización de tres imágenes. Para volver a la visualización de una única imagen, gire el dial <☀> en sentido horario.
- Para seleccionar otras imágenes a copiar, repita el paso 4.

5 Presione el botón <RATE>.

- Después de seleccionar todas las imágenes a copiar, presione el botón <RATE>.

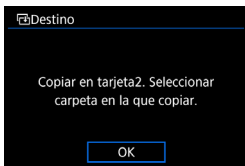

6 Seleccione [OK].

- Compruebe la tarjeta donde se copiarán las imágenes y, a continuación, seleccione [OK].

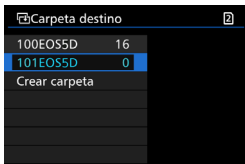

7 Seleccione la carpeta de destino.

- Seleccione la carpeta de destino en la que desee copiar las imágenes y, a continuación, presione <SET>.
- Para crear una nueva carpeta, seleccione [Crear carpeta].

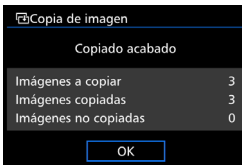
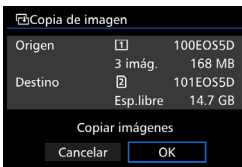



8 Seleccione [OK].

- Compruebe la información de la tarjeta de origen y de la tarjeta de destino y, a continuación, seleccione [OK].
- ▶ Se iniciará la copia y se mostrará el progreso.
- Cuando se complete la copia, se mostrará el resultado. Seleccione [OK] para volver a la pantalla del paso 2.

MENU Copia de todas las imágenes de una carpeta o de una tarjeta

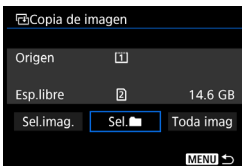
Puede copiar todas las imágenes de una carpeta o de una tarjeta a la vez.



Bajo [ 1: **Copia de imagen**], cuando seleccione [**Sel. [Folder icon]**] o [**Toda imag**], puede copiar todas las imágenes de la carpeta o de la tarjeta.



- El nombre de archivo de la imagen copiada será el mismo que el nombre de archivo de la imagen de origen.
- Si se ha ajustado [**Sel.imag.**], no podrá copiar imágenes de varias carpetas a la vez. Seleccione las imágenes de cada carpeta para copiarlas carpeta por carpeta.
- Si se está copiando una imagen en una carpeta o tarjeta de destino que tenga una imagen con el mismo número de archivo, se mostrará lo siguiente: [**Saltar imagen y seguir**] [**Reemplazar imagen existente**] [**Cancelar copia**]. Seleccione el método de copia y, a continuación, presione <SET>.
 - [**Saltar imagen y seguir**]: las imágenes de la carpeta de origen que tengan el mismo número de archivo que las imágenes de la carpeta de destino se saltarán y no se copiarán.
 - [**Reemplazar imagen existente**]: las imágenes de la carpeta de destino que tengan el mismo número de archivo que las imágenes de origen (incluidas las imágenes protegidas) se sobrescribirán. Si se sobrescribe una imagen con una orden de impresión (p. 389), deberá ajustar de nuevo la orden de impresión.
- La información de la orden de impresión de imágenes, la información de transferencia de imágenes y la información de pedido de fotolibro no se retendrá cuando se copie la imagen.
- Durante la operación de copia no es posible disparar. Seleccione [**Cancelar**] antes de disparar.

Borrado de imágenes

Puede seleccionar y borrar las imágenes que no necesite una a una o borrarlas como un lote. Las imágenes protegidas (p. 334) no se borrarán.

- ❗ **Cuando se borra una imagen, no se puede recuperar. Antes de borrar una imagen, asegúrese de que ya no la necesita. Proteja las imágenes importantes para impedir que se borren accidentalmente. Al borrar una imagen RAW+JPEG se borrará tanto la imagen RAW como la JPEG.**

Borrado de una única imagen



- 1 Reproduzca la imagen que va a borrar.

- 2 Presione el botón .
▶ Aparecerá el menú Borrar.

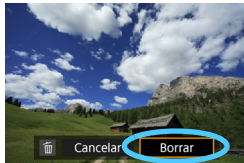

- 3 Borre la imagen.

- Seleccione **[Borrar]** y, a continuación, presione **<SET>**. La imagen mostrada se borrará.

 Si se ajusta [**3: Opción borrado predet.**] en **[[Borrar] seleccionado]**, el borrado de imágenes se hace más rápido (p. 412).

MENU Marcado [✓] de imágenes para borrar por lotes

Puede agregar marcas de verificación <✓> a las imágenes para borrar varias a la vez.

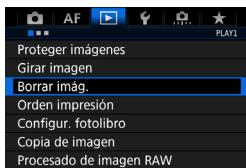

1 Seleccione [Borrar imág.].

- Bajo la ficha [▶1], seleccione [Borrar imág.] y, a continuación, presione <SET>.

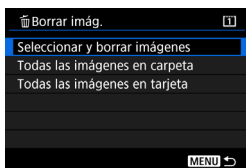

2 Seleccione [Seleccionar y borrar imágenes].

- ▶ Se mostrará una imagen.
- Si presiona el botón <Q> y gira el dial <▶/◀> en sentido antihorario, puede seleccionar una imagen en una visualización de tres imágenes. Para volver a la visualización de una única imagen, gire el dial <▶/◀> en sentido horario.

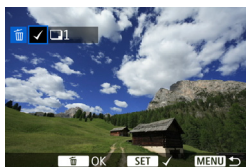

3 Seleccione las imágenes que va a borrar.

- Gire el dial <▶/◀> para seleccionar la imagen a borrar y, a continuación, presione <SET>.
- ▶ Se mostrará una marca de verificación [✓] en la parte superior izquierda de la pantalla.
- Para seleccionar otras imágenes a borrar, repita el paso 3.

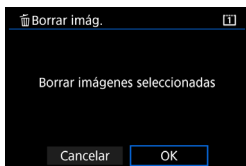

4 Borre la imagen.

- Presione el botón <trash> y, a continuación, presione [OK].
- ▶ Las imágenes seleccionadas se borrarán como un lote.

MENU Borrado de todas las imágenes de una carpeta o de una tarjeta

Puede borrar todas las imágenes de una carpeta o de una tarjeta a la vez. Cuando [ **1: Borrar imág.**] se ajuste en [**Todas las imágenes en carpeta**] o [**Todas las imágenes en tarjeta**], se borrarán todas las imágenes de la carpeta o la tarjeta.

- Para borrar todas las imágenes, incluidas las imágenes protegidas, formatee la tarjeta (p. 67).
- Se borrarán las imágenes de la tarjeta seleccionadas para [**Grab/Reprod.**] o [**Reproducir**] bajo [ **1: Func. grabar+sel. tarj./carp.**].

Cambio de los ajustes de reproducción de imágenes

MENU Ajuste de la luminosidad del monitor LCD

La luminosidad del monitor LCD se ajusta automáticamente para una visualización óptima en función del nivel de luz ambiental. También puede ajustar el nivel de luminosidad del ajuste automático (más luminoso o más oscuro) o ajustar la luminosidad manualmente.

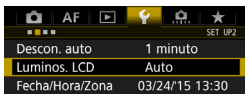

1 Seleccione [Luminos. LCD].

- Bajo la ficha [Y2], seleccione [Luminos. LCD] y, a continuación, presione <SET>.

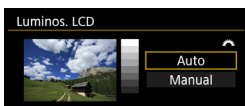

2 Seleccione [Auto] o [Manual].

- Gire el dial <☀> para hacer la selección.

3 Ajuste la luminosidad.

- Mientras consulta la carta de grises, gire el dial <☉> y, a continuación, presione <SET>.
- Puede ajustar [Auto] en uno de tres niveles, y [Manual] en uno de siete niveles.

Ajuste automático



Ajuste manual



Mientras ajusta [Auto], tenga cuidado de no obstruir con el dedo, etc. el sensor de luz ambiental redondo (p. 28) que hay bajo el monitor LCD.



- Para comprobar la exposición de la imagen, es recomendable observar el histograma (p. 326).
- Durante la reproducción, al presionar el botón <☉> se mostrará la pantalla del paso 2.

MENU Autorrotación de imágenes verticales

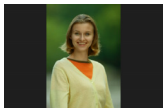

Las imágenes verticales se giran automáticamente de modo que se muestren en vertical en el monitor LCD de la cámara y el ordenador, en lugar de hacerlo horizontalmente. Puede cambiar el ajuste para esta función.

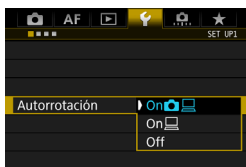

1 Seleccione [Autorrotación].

- Bajo la ficha [**1**], seleccione [Autorrotación] y, a continuación, presione <SET>.

2 Ajuste la autorrotación.

- Seleccione el ajuste que desee y, a continuación, presione <SET>.

- **On**  

La imagen vertical se gira automáticamente durante la reproducción tanto en el monitor LCD de la cámara como en el ordenador.

- **On** 

La imagen vertical solo se gira automáticamente en el ordenador.

- **Off**

La imagen vertical no se gira automáticamente.

 La autorrotación no funciona con imágenes verticales captadas con la opción de autorrotación en [Off]. No girará aunque más tarde la cambie a [On] para la reproducción.

-  ● La imagen vertical no girará automáticamente para la revisión de imágenes inmediatamente después del disparo.
- Si toma la fotografía vertical con la cámara inclinada hacia arriba o hacia abajo, es posible que la imagen no gire automáticamente en la reproducción.
- Si la imagen vertical no gira automáticamente en la pantalla del ordenador, significa que el software que está usando no puede girar la imagen. Se recomienda usar el software EOS.

10

Procesado posterior de imágenes

Puede procesar imágenes RAW y cambiar el tamaño de las imágenes JPEG o recortarlas.

- Un icono ☆ en la esquina superior derecha del título de una página indica una función que solo se puede usar en los modos siguientes: <P> <Tv> <Av> <M> .



- Es posible que la cámara no pueda procesar imágenes tomadas con otra cámara.
- El procesado posterior de las imágenes, como se describe en este capítulo, no se puede realizar mientras la cámara está conectada a un ordenador mediante un cable de interfaz.

RAW JPEG ↓ Procesar imágenes RAW con la cámara ☆

Puede procesar imágenes **RAW** con la cámara y guardarlas como imágenes JPEG. Dado que la propia imagen RAW no cambia, es posible aplicar diferentes condiciones de procesado para crear diversas imágenes JPEG a partir de ellas.

Tenga en cuenta que las imágenes **M RAW** y **S RAW** no se pueden procesar con la cámara. Utilice Digital Photo Professional (software EOS, p. 520) para procesar esas imágenes.

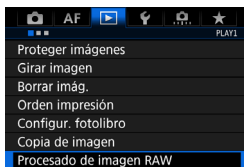

1 Seleccione [Procesado de imagen RAW].

- Bajo la ficha [▶] 1, seleccione **[Procesado de imagen RAW]** y, a continuación, presione <SET>.
- ▶ Se mostrarán las imágenes **RAW**.

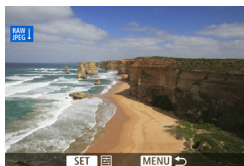

2 Seleccione una imagen.

- Gire el dial <◉> para seleccionar la imagen que desee procesar.
- Si presiona el botón <Q> y gira el dial <◉> en sentido antihorario, puede seleccionar una imagen en la visualización de índice.



3 Procese la imagen.

- Presione <SET> para hacer que aparezcan las opciones de procesado RAW (p. 366).
- Utilice <◉> para seleccionar una opción y, a continuación, gire el dial <◉> para cambiar el ajuste.
- ▶ La imagen que se muestra reflejará ajustes tales como el "Ajuste de luminosidad", el "Balance de blancos", etc.
- Para volver a los ajustes de imagen en el momento de la toma, presione el botón <INFO.>.



Mostrar la pantalla de ajustes

- Presione <SET> para mostrar la pantalla de ajustes. Gire el dial <☉> o <☀> para cambiar el ajuste. Presione <SET> para finalizar el ajuste y volver a la pantalla anterior.



4 Guarde la imagen.

- Seleccione [] (Guardar) y, a continuación, presione <SET>.
- Seleccione [OK] para guardar la imagen.
- Compruebe la carpeta de destino y el número de archivo de imagen y, a continuación, seleccione [OK].
- Para procesar otra imagen, repita los pasos 2 a 4.

Vista ampliada

Puede ampliar la imagen presionando el botón <Q> en el paso 3. La ampliación variará en función del número de píxeles de la [Calid. imagen] ajustada en [Procesado de imagen RAW]. Con <☉>, puede desplazarse por la imagen ampliada.

Para cancelar la vista ampliada, presione otra vez el botón <Q>.

Recorte/formato

Cuando se ajuste [4: Recorte/formato] (p. 154) en una opción diferente de [Full-frame], en las imágenes captadas se mostrarán líneas de encuadre que indican el área de disparo. Las imágenes JPEG generadas a partir de imágenes RAW se guardarán con el área de recorte o el formato ajustados.

Opciones de procesamiento de imágenes RAW

-  **Ajuste de brillo**

Puede ajustar la luminosidad de la imagen hasta ± 1 punto en incrementos de $1/3$ de punto. La imagen mostrada reflejará el efecto del ajuste.

-  **Balance de blancos** (p. 174)

Puede seleccionar el balance de blancos. Si selecciona [**AWB**] y presiona el botón <INFO.>, puede seleccionar [**Auto: prior. ambiente**] o [**Auto: prior. blanco**]. Si selecciona [**K**] y presiona el botón <INFO.>, puede ajustar la temperatura de color. La imagen mostrada reflejará el efecto del ajuste.

-  **Estilo de imagen** (p. 164)

Puede seleccionar el estilo de imagen. Si presiona el botón <INFO.>, puede ajustar la nitidez y otros parámetros. La imagen mostrada reflejará el efecto del ajuste.

-  **Luminosidad Automática** (p. 182)

Puede ajustar la Luminosidad Automática. La imagen mostrada reflejará el efecto del ajuste.

-  **Reducción de ruido de alta sensibilidad ISO** (p. 183)

Puede ajustar la reducción de ruido para altas sensibilidades ISO. La imagen mostrada reflejará el efecto del ajuste. Si el efecto es difícil de discernir, amplíe la imagen (p. 365).

-  **Calidad de imagen** (p. 149)

Puede ajustar la calidad de la imagen cuando genere una imagen en formato JPEG.

- sRGB **Espacio color** (p. 193)
Puede seleccionar sRGB o Adobe RGB. Dado que el monitor LCD de la cámara no es compatible con Adobe RGB, la imagen no parecerá muy diferente cuando se ajuste uno u otro espacio de color.
- OFF **Corrección de la iluminación periférica** (p. 188)
Si se ajusta [**Activada**], se mostrará la imagen corregida. Si el efecto es difícil de discernir, amplíe la imagen (p. 365) y examine las cuatro esquinas. La corrección de la iluminación periférica aplicada con la cámara será menos pronunciada que con Digital Photo Professional (software EOS), y puede resultar menos aparente. En tal caso, utilice Digital Photo Professional para aplicar la corrección de la iluminación periférica.
- OFF **Corrección de la distorsión**
La distorsión de la imagen debida a las características del objetivo se puede corregir. Si se ajusta [**Activada**], se mostrará la imagen corregida. La periferia de la imagen se recortará en la imagen corregida.
Dado que la resolución de la imagen puede parecer ligeramente menor, establezca la nitidez ajustando el parámetro [**Nitidez**] del Estilo de imagen, si es necesario.
- OFF **Corrección de la aberración cromática** (p. 189)
Las aberraciones cromáticas (halos de color a lo largo del contorno del motivo) debidas a las características del objetivo se pueden corregir. Si se ajusta [**Activada**], se mostrará la imagen corregida. Si el efecto es difícil de discernir, amplíe la imagen (p. 365).

La corrección de la iluminación periférica, la corrección de la distorsión y la corrección de la aberración cromática

Para ejecutar la corrección de la iluminación periférica, la corrección de la distorsión y la corrección de la aberración cromática, se necesitan los datos de corrección del objetivo utilizado. Si no puede aplicar la corrección al procesar imágenes RAW en la cámara, utilice EOS Utility (software EOS, p. 520) para registrar los datos de corrección en la cámara.



-  ● El procesado de imágenes RAW en la cámara no producirá los mismos resultados que el procesado de imágenes RAW con Digital Photo Professional.
- Cuando procese imágenes con [**Distorsión**] ajustada en [**Activada**], no se anexará a la imagen información de representación del punto AF (p. 325) ni datos de eliminación del polvo (p. 375).

Cambio de tamaño de imágenes JPEG

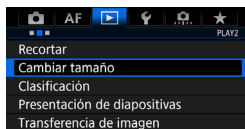
Puede cambiar el tamaño de una imagen JPEG para reducir el número de píxeles y guardarla como una nueva imagen. Solamente se puede cambiar el tamaño de las imágenes JPEG **L/M1/M2/S1/S2**. **No se puede cambiar el tamaño de las imágenes JPEG S3 y RAW.**



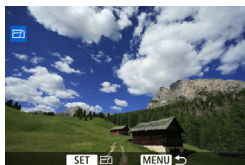

1 Seleccione [Cambiar tamaño].

- Bajo la ficha [2], seleccione [Cambiar tamaño] y, a continuación, presione <SET>.
- ▶ Se mostrará una imagen.





2 Seleccione una imagen.

- Gire el dial < > para seleccionar la imagen cuyo tamaño desee cambiar.
- Si presiona el botón <Q> y gira el dial < > en sentido antihorario, puede seleccionar una imagen en la visualización de índice.



Tamaños de destino

3 Seleccione el tamaño de imagen que desee.

- Presione <SET> para mostrar los tamaños de imagen.
- Seleccione el tamaño de imagen que desee y, a continuación, presione <SET>.

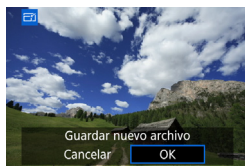

4 Guarde la imagen.

- Seleccione [OK] para guardar la imagen que ha cambiado de tamaño.
- Compruebe la carpeta de destino y el número de archivo de imagen y, a continuación, seleccione [OK].
- Para cambiar el tamaño de otra imagen, repita los pasos 2 a 4.

Opciones de cambio de tamaño por tamaño de imagen original

Tamaño original de la imagen	Ajustes disponibles de cambio de tamaño				
	M1	M2	S1	S2	S3
L	<input type="radio"/>	<input type="radio"/>	<input type="radio"/>	<input type="radio"/>	<input type="radio"/>
M1		<input type="radio"/>	<input type="radio"/>	<input type="radio"/>	<input type="radio"/>
M2			<input type="radio"/>	<input type="radio"/>	<input type="radio"/>
S1				<input type="radio"/>	<input type="radio"/>
S2					<input type="radio"/>

Tamaños de imagen

A continuación se muestran los tamaños para las imágenes con cambio de tamaño.

(Aprox.)

Calidad de imagen	Full-frame (3:2)	1,3x (recorte)	1,6x (recorte)
M1	7680x5120 (39,3 megapíxeles)	6016x4000* (24,1 megapíxeles)	4800x3200 (15,4 megapíxeles)
M2	5760x3840 (22,1 megapíxeles)	4512x3008 (13,6 megapíxeles)	3616x2408* (8,7 megapíxeles)
S1	4320x2880 (12,4 megapíxeles)	3376x2256* (7,6 megapíxeles)	2704x1808* (4,9 megapíxeles)
S2	1920x1280 (2,5 megapíxeles)	1920x1280 (2,5 megapíxeles)	1920x1280 (2,5 megapíxeles)
S3	720x480 (350.000 píxeles)	720x480 (350.000 píxeles)	720x480 (350.000 píxeles)

Calidad de imagen	1:1 (formato)	4:3 (formato)	16:9 (formato)
M1	5120x5120 (26,2 megapíxeles)	6816x5120* (34,9 megapíxeles)	7680x4320 (33,2 megapíxeles)
M2	3840x3840 (14,7 megapíxeles)	5120x3840 (19,7 megapíxeles)	5760x3240 (18,7 megapíxeles)
S1	2880x2880 (8,3 megapíxeles)	3840x2880 (11,1 megapíxeles)	4320x2432* (10,5 megapíxeles)
S2	1280x1280 (1,6 megapíxeles)	1712x1280* (2,2 megapíxeles)	1920x1080 (2,1 megapíxeles)
S3	480x480 (230.000 píxeles)	640x480 (310.000 píxeles)	720x408* (290.000 píxeles)

 Los elementos marcados con un asterisco no coinciden exactamente con el formato indicado. La imagen se recortará ligeramente.

✂ Recortar imágenes JPEG

Puede recortar una imagen JPEG y guardarla como otra imagen. Puede recortar imágenes JPEG L, M1, M2, S1 y S2. Las imágenes JPEG S3 y RAW no se pueden recortar.

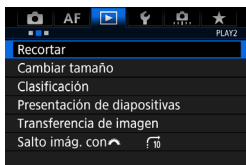

1 Seleccione [Recortar].

- Bajo la ficha [▶2], seleccione [Recortar] y, a continuación, presione <SET>.
- ▶ Se mostrará una imagen.

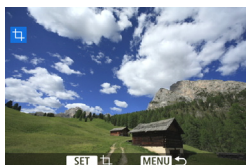

2 Seleccione una imagen.

- Gire el dial <◉> para seleccionar la imagen que desee recortar.
- Si presiona el botón <Q> y gira el dial <⚙> en sentido antihorario, puede seleccionar una imagen en la visualización de índice.



3 Ajuste el tamaño, el formato, la posición y la orientación del marco de recorte.

- Presione <SET> para mostrar el marco de recorte.
- Se recortará el área de imagen que quede dentro del marco de recorte.

Cambio de tamaño del marco de recorte

Gire el dial <⚙> para cambiar el tamaño del marco de recorte. Cuanto menor sea el marco de recorte, más ampliada parecerá la imagen recortada.

Cambio del formato

Gire el dial <◉> para cambiar el formato del marco de recorte. Puede seleccionar el formato de la manera siguiente: [3:2], [16:9], [4:3] o [1:1].

Desplazamiento del marco de recorte

Use <⬅➡> para mover el marco sobre la imagen en vertical o en horizontal. Mueva el marco de recorte hasta que cubra el área de imagen que desee.

Cambio de la orientación del marco de recorte

Al presionar el botón <INFO.>, la orientación del marco de recorte cambia entre horizontal y vertical. Esto permite crear una imagen con orientación vertical a partir de una imagen horizontal.

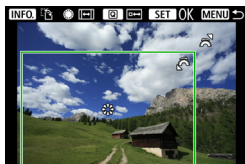

4 Compruebe el área de imagen que se va a recortar.

- Presione el botón <Q>.
- ▶ Se mostrará el área de imagen que se va a recortar.
- Presione el botón <Q> otra vez para volver a la imagen original.

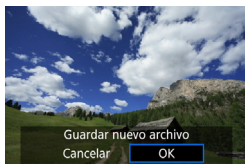

5 Guarde la imagen recortada.

- Presione <SET> y seleccione [OK] para guardar la imagen recortada.
- Compruebe la carpeta de destino y el número de imagen y, a continuación, seleccione [OK].
- Para recortar otra imagen, repita los pasos 2 a 4.

- Una vez guardada una imagen recortada, no se puede volver a recortar ni a cambiar de tamaño.
- No se añadirá información de representación del punto AF (p. 325) ni datos de eliminación del polvo (p. 375) a las imágenes recortadas.

11

Limpieza del sensor

La cámara tiene una unidad de autolimpieza del sensor que sacude y elimina automáticamente el polvo adherido a la capa frontal del sensor de imagen (filtro de paso bajo).

También es posible anexar a la imagen datos de eliminación del polvo, que permiten que Digital Photo Professional (software EOS, p. 520) borre automáticamente las motas de polvo que puedan quedar.

Manchas que se adhieren a la parte frontal del sensor

Además del polvo que entra en la cámara desde el exterior, en raras ocasiones el lubricante de las piezas internas de la cámara puede manchar la parte frontal del sensor. Si siguen quedando puntos visibles después de la limpieza automática del sensor, es recomendable que un centro de asistencia de Canon limpie el sensor.



Incluso durante el funcionamiento de la unidad de autolimpieza del sensor, puede presionar el disparador hasta la mitad para interrumpir la limpieza y empezar a disparar inmediatamente.

Limpieza automática del sensor

Siempre que sitúe el interruptor de alimentación en **<ON>** u **<OFF>**, entrará en funcionamiento la unidad de autolimpieza del sensor para sacudir y eliminar automáticamente el polvo de la superficie del sensor. Normalmente, no es necesario prestar atención a esta operación. No obstante, puede decidir realizar la limpieza del sensor manualmente o desactivarla.

Limpieza inmediata del sensor

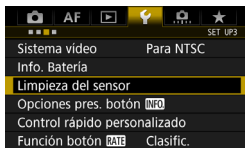

1 Seleccione [Limpieza del sensor].

- Bajo la ficha [**3**], seleccione [Limpieza del sensor] y, a continuación, presione **<SET>**.

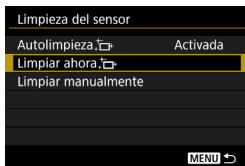

2 Seleccione [Limpiar ahora].

- Seleccione [Limpiar ahora] y, a continuación, presione **<SET>**.
- Seleccione [OK].
- ▶ La pantalla indicará que se está limpiando el sensor. (Es posible que se oiga un pequeño sonido). Aunque habrá un sonido de obturación, no se toma ninguna fotografía.

- Para obtener resultados óptimos, realice la limpieza del sensor con la cámara colocada en posición vertical y estable sobre una mesa u otra superficie plana.
- Aunque repita la limpieza del sensor, el resultado no mejorará mucho. Inmediatamente después de que acabe la limpieza del sensor, la opción [Limpiar ahora] se mantendrá desactivada temporalmente.

Desactivación de la limpieza automática del sensor

- En el paso 2, seleccione [Autolimpieza] y ajústela en [Desactiv.].
- ▶ La limpieza del sensor ya no se ejecutará cuando sitúe el interruptor de alimentación en **<ON>** u **<OFF>**.

MENU Anexión de datos de eliminación del polvo ☆

Normalmente, la unidad de autolimpieza del sensor eliminará la mayoría del polvo que pueda ser visible en las imágenes capturadas. No obstante, si queda polvo visible, puede añadir a la imagen datos de eliminación del polvo para borrar más tarde las motas de polvo. El software Digital Photo Professional (software EOS, p. 520) utiliza los datos de eliminación del polvo para borrar automáticamente las motas de polvo.

Preparación

- Prepare un objeto de color blanco uniforme, como una hoja de papel.
- Ajuste la longitud focal del objetivo en 50 mm o más.
- Ajuste el conmutador de modos de enfoque del objetivo en <MF> y ajuste el enfoque a infinito (∞). Si el objetivo no tiene escala de distancias, gire la cámara hacia usted y gire por completo el anillo de enfoque en sentido horario.

Obtención de los datos de eliminación del polvo

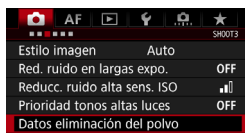

1 Seleccione [Datos eliminación del polvo].

- Bajo la ficha [CAMERA 3], seleccione [Datos eliminación del polvo] y, a continuación, presione <SET>.

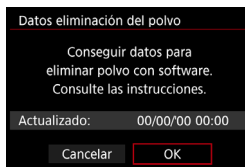

2 Seleccione [OK].

- ▶ Una vez realizada la autolimpieza automática del sensor, aparecerá un mensaje. Aunque habrá un sonido de obturación durante la limpieza, no se tomará ninguna fotografía.

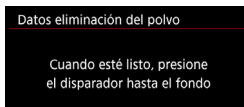



3 Fotografíe un objeto uniformemente blanco.

- A una distancia de 20 cm - 30 cm (0,7 pies - 1,0 pie), llene el visor con un objeto completamente blanco y sin tramas, y tome una fotografía.
- ▶ La fotografía debe tomarse en el modo de AE con prioridad a la apertura con una apertura de $f/22$.
- Dado que la imagen no se va a guardar, es posible obtener los datos aunque no haya ninguna tarjeta en la cámara.
- ▶ Cuando se tome la fotografía, la cámara iniciará la recogida de datos de eliminación del polvo. Cuando se obtengan los datos de eliminación del polvo, aparecerá un mensaje.
- Si los datos no se obtuvieron correctamente, aparecerá un mensaje de error. Siga el procedimiento "Preparación" de la página anterior y, a continuación, seleccione **[OK]**. Tome de nuevo la fotografía.

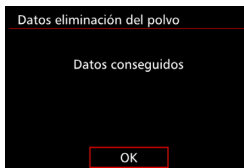

Datos de eliminación del polvo

Una vez obtenidos los datos de eliminación del polvo, se anexarán a todas las imágenes JPEG y RAW que se capturen después. Antes de una toma importante, es recomendable actualizar los datos de eliminación del polvo obteniéndolos de nuevo.

Para ver información detallada acerca del uso de Digital Photo Professional (software EOS, p. 520) para borrar motas de polvo, consulte las Instrucciones de Digital Photo Professional (p. 522). Los datos de eliminación del polvo anexados a la imagen son tan pequeños que apenas afectan al tamaño de archivo de la imagen.

 Asegúrese de utilizar un objeto totalmente blanco, como una hoja nueva de papel blanco. Si el objeto tiene cualquier trama o diseño, es posible que se reconozca como datos de polvo y ello afecte a la precisión de la eliminación del polvo con el software EOS.

MENU Limpieza manual del sensor ☆

El polvo que no pueda eliminar la autolimpieza del sensor puede eliminarse manualmente con un soplador disponible en el mercado, etc. Antes de limpiar el sensor, desmonte el objetivo de la cámara.

El sensor de imagen es extremadamente delicado. Si es necesario limpiar directamente el sensor, es recomendable que lleve la cámara a un centro de asistencia de Canon.

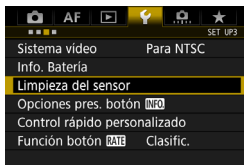

1 Seleccione [Limpieza del sensor].

- Bajo la ficha [3], seleccione [Limpieza del sensor] y, a continuación, presione <SET>.

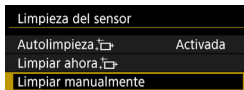

2 Seleccione [Limpiar manualmente].

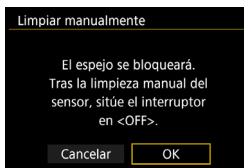

3 Seleccione [OK].

- ▶ Tras un instante, el espejo réflex se bloqueará y el obturador se abrirá.
- “CLn” parpadeará en el panel LCD.

4 Limpie el sensor.

5 Finalice la limpieza.

- Sitúe el interruptor de alimentación en <OFF>.



- Si utiliza una batería, asegúrese de que esté completamente cargada.
- Si usa la empuñadura BG-E11 (se vende por separado) con pilas AA/R6, la limpieza manual del sensor no será posible.



Como fuente de alimentación es recomendable usar el acoplador DC DR-E6 (se vende por separado) y el adaptador de CA AC-E6N (se vende por separado).

- **Mientras limpia el sensor, no haga nunca nada de lo siguiente. Si se interrumpe la alimentación, el obturador se cerrará, lo que puede dañar las cortinas del obturador y el sensor de imagen.**
 - **Situar el interruptor de alimentación en <OFF>.**
 - **Extraer o insertar la batería.**
- La superficie del sensor de imagen es extremadamente delicada. Limpie el sensor con cuidado.
- Utilice un soplador simple, sin cepillo. Un cepillo puede rayar el sensor.
- No introduzca la punta del soplador en el interior de la cámara más allá de la montura del objetivo. Si se apaga la alimentación, el obturador se cerrará, lo que puede dañar las cortinas del obturador o el espejo réflex.
- No utilice nunca aire o gas a presión para limpiar el sensor. La fuerza de soplado puede dañar el sensor, o el gas del aerosol se puede congelar en el sensor y rayarlo.
- Si el nivel de la batería baja mientras limpia el sensor, sonará un aviso sonoro como advertencia. Deje de limpiar el sensor.
- Si queda alguna mota que no se pueda quitar con un soplador, es recomendable que limpien el sensor en un centro de asistencia de Canon.

12

Impresión de imágenes y transferencia de imágenes a un ordenador

- **Impresión** (p. 382)
Puede conectar la cámara directamente a una impresora e imprimir las imágenes de la tarjeta. La cámara cumple la norma “ PictBridge”, que es el estándar para la impresión directa.
- **Formato de orden de impresión digital (DPOF)** (p. 389)
DPOF (Digital Print Order Format) permite imprimir imágenes grabadas en la tarjeta de acuerdo con sus instrucciones de impresión, como la selección de imágenes, la cantidad a imprimir, etc. Puede imprimir varias imágenes en un lote o crear una orden de impresión para un servicio de acabado fotográfico.
- **Transferencia de imágenes a un ordenador** (p. 393)
Puede conectar la cámara a un ordenador y manejar la cámara para transferir las imágenes grabadas en la tarjeta al ordenador.
- **Especificación de imágenes para un fotolibro** (p. 397)
Puede especificar imágenes de la tarjeta para imprimir las en un fotolibro.

Preparación para la impresión

El procedimiento de impresión directa se puede realizar por completo con la cámara, mirando al monitor LCD de la cámara.

Conexión de la cámara a una impresora

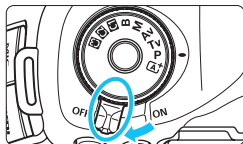

1 Sitúe el interruptor de alimentación de la cámara en <OFF>.

2 Configure la impresora.

- Para obtener más información, consulte las Instrucciones de la impresora.

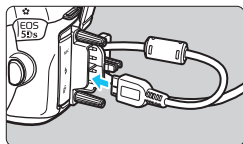

3 Conecte la cámara a una impresora.

- Utilice el cable de interfaz que se proporciona con la cámara.
- Cuando conecte el cable a la cámara, utilice el protector de cable (p. 36). Conecte el cable al terminal digital con el icono <SS←→> de la clavija orientado hacia la parte trasera de la cámara.
- Para la conexión a la impresora, consulte las Instrucciones de la misma.

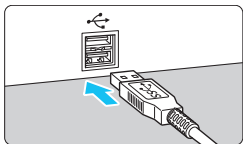

4 Encienda la impresora.

5 Sitúe el interruptor de alimentación de la cámara en <ON>.

- ▶ Es posible que algunas impresoras emitan un aviso sonoro.

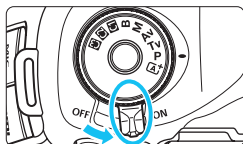



6 Reproduzca la imagen.

- Presione el botón < [Play] >.
- ▶ Aparecerá la imagen con el icono < [Play] > en la parte superior izquierda de la pantalla para indicar que la cámara está conectada a una impresora.



- Asegúrese de que la impresora tenga un puerto de conexión PictBridge.
- Utilice el cable de interfaz que se proporciona o un cable de Canon (p. 454). Cuando conecte el cable de interfaz, utilice el protector de cable que se proporciona (p. 36).
- No es posible imprimir vídeos.
- No es posible usar la cámara con impresoras que solo cumplan las normas CP Direct o Bubble Jet Direct.
- Si durante el paso 5 se escucha un aviso sonoro prolongado, hay un problema con la impresora. Resuelva el problema que se muestra en el mensaje de error (p. 388).
- No es posible imprimir si se ha ajustado la reducción de ruido multidisparo o el modo HDR.



- También puede imprimir imágenes RAW tomadas con esta cámara.
- También puede imprimir imágenes JPEG/RAW captadas cuando se ha ajustado [[Play] 4: Recorte/formato] (p. 154).
- Si utiliza una batería como alimentación de la cámara, asegúrese de que está completamente cargada. Con una batería completamente cargada, es posible imprimir durante un máximo de aprox. 3 horas.
- Antes de desconectar el cable, apague primero la cámara y la impresora. Agarre la clavija (no el cable) para tirar del cable.
- Para la impresión directa se recomienda utilizar el acoplador DC DR-E6 (se vende por separado) y el adaptador de CA AC-E6N (se vende por separado) para suministrar energía a la cámara.

Impresión

La presentación de la pantalla y las opciones de ajuste variarán en función de la impresora. Es posible que algunos ajustes no estén disponibles. Para obtener más información, consulte las Instrucciones de la impresora.

Icono de conexión de la impresora



1 Seleccione la imagen que desee imprimir.

- Compruebe que el icono <🖨️> aparece en la parte superior izquierda del monitor LCD.
- Gire el dial <🕒> para seleccionar la imagen que desea imprimir.

2 Presione <SET>.

- ▶ Aparece la pantalla de ajuste de la impresión.

Pantalla de ajuste de la impresión

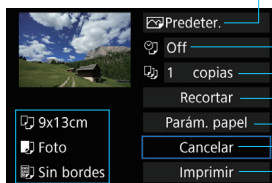

Ajusta los efectos de impresión (p. 384).

Activa o desactiva la impresión de la fecha o del número de archivo (p. 385).

Ajusta el número de copias que se imprimirán (p. 385).

Ajusta el área de impresión (p. 387).

Ajusta el tamaño, el tipo y el diseño del papel (p. 383).

Vuelve a la pantalla del paso 1.

Inicia la impresión.

Se muestra el tamaño, el tipo y el diseño del papel que haya ajustado.

* Según la impresora, quizá no se puedan seleccionar ajustes como la impresión de la fecha y del número de archivo, ni el recorte.



3 Seleccione [Parám. papel].

- ▶ Aparecerá la pantalla de ajuste del papel.

Ajuste del tamaño de papel

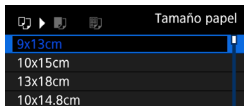

- Seleccione el tamaño de papel cargado en la impresora y, a continuación, presione <SET>.
- ▶ Aparecerá la pantalla de tipo de papel.

Ajuste del tipo de papel

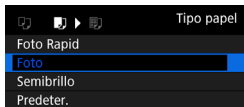

- Seleccione el tipo de papel cargado en la impresora y, a continuación, presione <SET>.
- ▶ Aparecerá la pantalla de diseño de papel.

Ajuste del diseño de papel

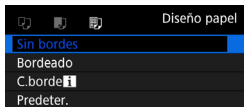

- Seleccione el diseño de papel y, a continuación, presione <SET>.
- ▶ Volverá a aparecer la pantalla de ajuste de la impresión.

Sin bordes	Imprime sin bordes. Si la impresora no puede imprimir sin bordes, la impresión tendrá bordes.
Bordeado	Imprime con márgenes blancos a lo largo de los bordes.
C. borde <i>i</i>	Imprime la información de disparo* ¹ en el borde de las copias de 9x13 cm o de mayor tamaño.
xx-up	Opción que permite imprimir 2, 4, 8, 9, 16 o 20 imágenes en una hoja.
20-up <i>i</i> 35-up 	Imprime 20 o 35 imágenes como miniaturas en papel de tamaño A4 o Carta* ² . • Imprime la información de disparo* ¹ con [20-up <i>i</i>] .
Predeter.	El diseño del papel varía en función del modelo de impresora y de sus ajustes.

*1: Se utilizarán los datos Exif para imprimir el nombre de la cámara, el nombre del objetivo, el modo de disparo, la velocidad de obturación, la apertura, la cantidad de compensación de la exposición, la sensibilidad ISO, el balance de blancos, etc.

*2: Después de pedir las copias con "Formato de orden de impresión digital (DPOF)" (p. 389), es recomendable seguir las instrucciones de "Impresión directa de imágenes cuya impresión se haya solicitado" (p. 392) para imprimirlas.



4 Ajuste los efectos de impresión.

- Ajustelos si es necesario. Si no necesita ningún efecto de impresión, vaya al paso 5.
- **El contenido que se muestra en la pantalla varía en función de la impresora.**
- Seleccione el ajuste y, a continuación, presione <SET>.
- Seleccione el efecto de impresión que desee y, a continuación, presione <SET>.
- Si los iconos <INFO [INFO] > se muestran iluminados, también puede ajustar los efectos de impresión (p. 386).

Efecto de impresión	Descripción
Off	No se aplica ninguna corrección automática.
On	Imprime con los colores estándar de la impresora. Se utilizan los datos Exif de la imagen para hacer correcciones automáticas.
Vivid	Imprime con una mayor saturación, para producir azules y verdes más vivos.
NR	El ruido de la imagen se reduce antes de la impresión.
B/W B/N	Imprime en blanco y negro con negros verdaderos.
B/W Tono frío	Imprime en blanco y negro con negros fríos, azulados.
B/W Tono cálido	Imprime en blanco y negro con negros cálidos, amarillentos.
Natural	Imprime la imagen con los colores y contraste reales. No se aplica ningún ajuste automático de color.
Natural M	Las características de impresión son las mismas que las del ajuste "Natural". No obstante, este ajuste permite realizar ajustes de impresión más precisos que con "Natural".
Predeter.	La impresión varía en función de la impresora. Para obtener más información, consulte las Instrucciones de la impresora.

* Cuando cambie los efectos de impresión, los cambios se reflejarán en la imagen que se muestra en la parte superior izquierda de la pantalla. Observe que la imagen impresa puede ser ligeramente diferente de la imagen mostrada, que es solamente una aproximación. Esto también se aplica a las opciones de [Luminosidad] y [Ajus. niveles] de la página 386.

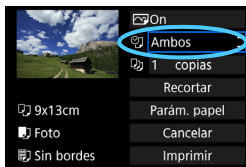

5 Ajuste la impresión de fecha y número de archivo.

- Ajustelos si es necesario.
- Seleccione <Ambos> y, a continuación, presione <SET>.
- Haga los ajustes de impresión que desee y, a continuación, presione <SET>.



6 Ajuste el número de copias.

- Ajustelo si es necesario.
- Seleccione <1 copias> y, a continuación, presione <SET>.
- Seleccione el número de copias y, a continuación, presione <SET>.

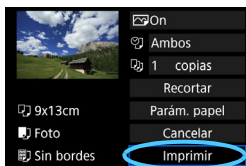

7 Inicie la impresión.

- Seleccione [Imprimir] y, a continuación, presione <SET>.



- El ajuste [**Predeter.**] aplicado a los efectos de impresión y otras opciones son ajustes del fabricante que fueron establecidos como ajustes predeterminados de la impresora. Consulte las Instrucciones de la impresora para conocer los ajustes de [**Predeter.**].
- En función del tamaño del archivo de la imagen y de la calidad de grabación de imágenes, es posible que la impresión tarde en comenzar tras seleccionar [**Imprimir**].
- Si se ha aplicado la corrección de inclinación de la imagen (p. 387), es posible que la imagen tarde más en imprimirse.
- Para detener la impresión, presione <SET> mientras aparece [**Parada**] y, a continuación, seleccione [**OK**].
- Si ejecuta [**4: Borrar los ajustes de cámara**] (p. 70), todos los ajustes recuperarán sus valores predeterminados.

☰ Ajuste de efectos de impresión

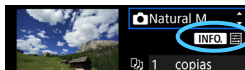

En el paso 4 de la página 384, seleccione el efecto de impresión.

Cuando los iconos <INFO. ☰> se muestren iluminados, puede presionar el botón <INFO.>. Entonces podrá ajustar los efectos de impresión. Lo que puede ajustar y lo que se muestra depende de la selección realizada en el paso 4.



● Luminosidad

Es posible ajustar la luminosidad de la imagen.

● Ajus. niveles

Cuando seleccione [**Manual**], podrá cambiar la distribución del histograma y ajustar la luminosidad y el contraste de la imagen. Mientras se muestra la pantalla Ajus. niveles, presione el botón <INFO.> para cambiar la posición de <☰>. Gire el dial <⦿> para ajustar libremente el nivel de sombras (0 - 127) o de altas luces (128 - 255).

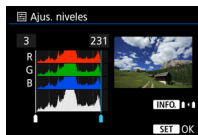

● ☼ Iluminador

Tiene efecto en condiciones de contraluz, donde la cara del motivo aparece oscura. Cuando se ajuste [**On**], la cara se aclarará para la impresión.

● C. ojos rojos

Es eficaz en las fotografías con flash, cuando el motivo aparece con ojos rojos. Cuando se ajuste [**On**], los ojos rojos se corregirán para la impresión.



- Los efectos [☼ Iluminador] y [C. ojos rojos] no se reflejarán en la pantalla.
- Cuando seleccione [**Ajus. detalle**], puede realizar los ajustes de [**Contraste**], [**Saturación**], [**Tono color**] y [**Equil. color**]. Para ajustar [**Equil. color**], use <☼>. B representa el azul, A el ámbar, M el magenta y G el verde. El equilibrio de color de la imagen se ajustará hacia el color en la dirección del movimiento.
- Si selecciona [**Anul. ajustes**], todos los ajustes de efectos de impresión recuperarán sus valores predeterminados.

Recorte de la imagen

Corrección de inclinación

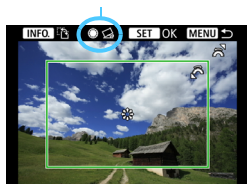

Puede recortar la imagen e imprimir solamente una versión ampliada de la parte recortada, como si se hubiera recompuesto la imagen.

Ajuste el recorte justo antes de imprimir. Si cambia los ajustes de impresión después de haber ajustado el recorte, quizá deba ajustar de nuevo el recorte antes de imprimir.

- 1 En la pantalla de ajuste de la impresión, seleccione **[Recortar]**.
- 2 Ajuste el tamaño, la posición y el formato del marco de recorte.
 - Se imprimirá la parte de la imagen que quede dentro del marco de recorte. El formato del marco de recorte puede cambiarse con **[Parám. papel]**.

Cambio de tamaño del marco de recorte

Gire el dial  para cambiar el tamaño del marco de recorte.

Cuanto menor sea el marco de recorte, mayor será la ampliación de la imagen para impresión.



Desplazamiento del marco de recorte

Use  para mover el marco sobre la imagen en vertical o en horizontal. Mueva el marco de recorte hasta que cubra el área de imagen que desee.

Cambio de las orientaciones del marco de recorte

Al presionar el botón **<INFO.>**, la orientación del marco de recorte cambia entre horizontal y vertical. Esto permite crear una impresión con orientación vertical a partir de una imagen horizontal.

Corrección de inclinación de la imagen

Girando el dial , puede inclinar la imagen entre -10 y +10 grados en incrementos de 0,5 grados. Cuando ajuste la inclinación de la imagen, el icono  de la pantalla se pondrá azul.

- 3 Presione **<SET>** para salir del recorte.

- ▶ Volverá a aparecer la pantalla de ajuste de la impresión.
- Puede comprobar el área de imagen recortada en la pantalla de ajustes de impresión.

- Dependiendo de la impresora, quizá no pueda imprimir imágenes de gran tamaño. En tal caso, cambie el tamaño de la imagen (p. 369) y, a continuación, imprima.
- Si el formato de la imagen es diferente del formato del papel de impresión, es posible que la imagen se someta a un recorte significativo cuando se imprime sin bordes. Si se recorta la imagen, es posible que la impresión parezca tener más grano debido al menor número de píxeles.
- Si imprime la información de disparo en una imagen tomada con una sensibilidad ISO ampliada (H), es posible que no se imprima la sensibilidad ISO correcta.
- En función de la impresora, es posible que la parte de la imagen recortada no se imprima según lo especificado.
- Cuanto menor sea el marco de recorte, más granulada será la apariencia de la imagen en la impresión.
- Observe el monitor LCD de la cámara mientras recorta la imagen. Si visualiza la imagen en la pantalla de un televisor, el marco de recorte puede no aparecer de forma precisa.



Gestión de errores de impresión

Si la impresión no se reanuda después de solucionar un error de impresión (falta de tinta, de papel, etc.) y seleccionar **[Seguir]**, utilice los botones de la impresora para reanudar la impresión. Para obtener información detallada sobre cómo reanudar la impresión, consulte las Instrucciones de la impresora.

Mensajes de error

Si se produce un error durante la impresión, aparecerá un mensaje de error en el monitor LCD de la cámara. Presione **<SET>** para detener la impresión. Después de resolver el problema, reanude la impresión. Para obtener información sobre cómo solucionar un problema de impresión, consulte las Instrucciones de la impresora.

Error papel

Compruebe si el papel está cargado correctamente en la impresora.

Error tinta

Compruebe el nivel de tinta de la impresora y el depósito de residuos de tinta.

Error Hard

Compruebe si hay algún problema en la impresora que no tenga que ver con el papel ni la tinta.

Error fichero

La imagen seleccionada no se puede imprimir mediante PictBridge. Las imágenes tomadas con una cámara diferente o editadas con un ordenador quizá no se puedan imprimir.



Formato de orden de impresión digital (DPOF) ■

Puede establecer ajustes de impresión tales como el tipo de impresión, la impresión de la fecha, la impresión del número de archivo, etc. Los ajustes de impresión se aplican en todas las imágenes cuya impresión se ordene. (No se pueden ajustar por separado para cada imagen).

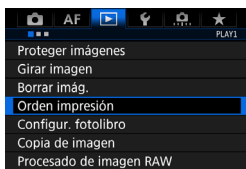
Ajuste de las opciones de impresión



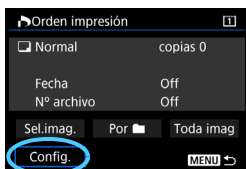

1 Seleccione [Orden impresión].

- Bajo la ficha [1], seleccione [Orden impresión] y, a continuación, presione < >.



2 Seleccione [Config.].

3 Ajuste las opciones como desee.

- Ajuste [Tipo impresión], [Fecha] y [N° archivo].
- Seleccione la opción que va a ajustar y, a continuación, presione < >. Seleccione el ajuste que desee y, a continuación, presione < >.



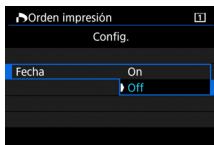

Tipo impresión

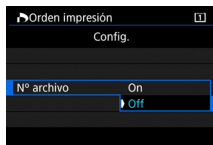

Fecha



Número de archivo

Tipo impresión		Estándar	Imprime una imagen en una hoja.
		Índice	Se imprimen varias imágenes miniatura en una hoja.
		Ambos	Imprime la imagen normal y el índice.
Fecha	On	[On] imprime la fecha grabada.	
	Off		
Número de archivo	On	[On] imprime el número de archivo.	
	Off		

4 Salga del ajuste.

- Presione el botón <MENU>.
- ▶ Volverá a aparecer la pantalla de orden de impresión.
- A continuación, seleccione **[Sel.imag.]**, **[Por ■■]** o **[Toda imag]** para indicar las imágenes a imprimir.

- Las imágenes RAW y los vídeos no se pueden incluir en órdenes de impresión. Puede imprimir imágenes RAW con PictBridge (p. 379).
- Si imprime una imagen con un gran tamaño de imagen utilizando el ajuste **[Índice]** o **[Ambos]** (p. 392), con algunas impresoras es posible que no se imprima el índice. En tal caso, cambie el tamaño de la imagen (p. 369) y, a continuación, realice la impresión de índice.
- Aunque **[Fecha]** y **[Nº archivo]** se ajusten en **[On]**, es posible que la fecha o el número de archivo no se impriman, según el ajuste de tipo de impresión y el modelo de impresora.
- En las copias **[Índice]**, no se pueden ajustar **[Fecha]** y **[Nº archivo]** en **[On]** a la vez.
- Al imprimir con DPOF, utilice la tarjeta cuyas especificaciones de orden de impresión se hayan ajustado. No se puede imprimir con la orden de impresión especificada si solo se extraen las imágenes de la tarjeta y se intenta imprimirlas.
- Es posible que algunas impresoras y establecimientos de acabado fotográfico compatibles con DPOF no puedan imprimir las imágenes según lo especificado. Consulte las Instrucciones de la impresora antes de imprimir o infórmese sobre la compatibilidad en el establecimiento de acabado fotográfico en el que haga su pedido de copias.
- No especifique una nueva orden de impresión para una tarjeta que contenga imágenes cuya orden de impresión se haya ajustado con una cámara diferente. Es posible que la orden de impresión se sobrescriba. Además, quizá no sea posible la orden de impresión según el tipo de imágenes.

Orden de impresión

Sel.imag.

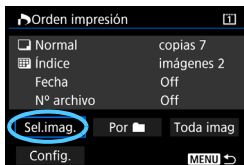

Cantidad

Total de imágenes seleccionadas



Marca de verificación

Icono de índice

Seleccione y pida las imágenes una por una. Si presiona el botón <Q> y gira el dial <🕒> en sentido antihorario, puede seleccionar una imagen en una visualización de tres imágenes. Para volver a la visualización de una única imagen, gire el dial <🕒> en sentido horario.

Presione el botón <MENU> para guardar la orden de impresión en la tarjeta.

Normal / Ambos

Presione <SET> y se cursará una orden de impresión de una copia de la imagen que se muestra. Puede girar el dial <🕒> para ajustar el número de copias a imprimir hasta 99.

Índice

Presione <SET> para añadir una marca de verificación a la casilla [✓]. La imagen se incluirá en la impresión de índice.

Por

Seleccione [**Marcar todo en la carpeta**] y seleccione la carpeta. Se especificará una orden de impresión de una copia de todas las imágenes de la carpeta. Si selecciona [**Borrar todo en la carpeta**] y selecciona la carpeta, se cancelará la orden de impresión de todas las imágenes de la carpeta.

Toda imag

Si selecciona [**Marcar todo en la tarjeta**], se ajustará la impresión de una copia de todas las imágenes de la tarjeta para impresión. Si selecciona [**Borrar todo en la tarjeta**], se cancelará la orden de impresión de todas las imágenes de la tarjeta.



- Tenga en cuenta que las imágenes RAW y los vídeos no se incluirán en la orden de impresión aunque ajuste [**Por**] o [**Toda imag**].
- Si utiliza una impresora PictBridge, no imprima más de 400 imágenes en cada orden de impresión. Si especifica una cantidad mayor, es posible que no todas las imágenes se impriman.

Impresión directa de imágenes cuya impresión se haya solicitado



Con una impresora PictBridge, puede imprimir imágenes fácilmente con DPOF.

1 Prepare la impresión.

- Consulte la página 380.
Siga el procedimiento “Conexión de la cámara a una impresora” hasta el paso 5.

2 Bajo la ficha [▶ 1], seleccione [Orden impresión].

3 Seleccione [Imprimir].

- [Imprimir] solo se mostrará si la cámara está conectada a una impresora y es posible imprimir.

4 Realice el ajuste de [Parám. papel] (p. 382).

- Ajuste los efectos de impresión (p. 384) que sean necesarios.

5 Seleccione [OK].

- Antes de imprimir, no olvide ajustar el tamaño del papel.
- Es posible que algunas impresoras no impriman el número de archivo.
- Si se ajusta [Bordeado], es posible que algunas impresoras impriman la fecha en el borde.
- Según la impresora, puede que la fecha resulte poco visible si se imprime sobre un fondo luminoso o sobre el borde.
- Bajo [Ajus. niveles], no se puede seleccionar [Manual].

- Si ha detenido la impresión y desea reanudar la impresión de las demás imágenes, seleccione [Resumen]. Tenga en cuenta que la impresión no se reanuda si:
 - Modificó el orden de impresión o eliminó alguna de las imágenes de la orden de impresión antes de reanudar la impresión.
 - Al ajustar el índice, modificó el ajuste de papel antes de reanudar la impresión.
 - La capacidad restante en la tarjeta era baja al hacer la pausa en la impresión.
- Si se produce un problema durante la impresión, consulte la página 388.

Transferencia de imágenes a un ordenador

Puede conectar la cámara a un ordenador y manejar la cámara para transferir las imágenes de la tarjeta al ordenador. Esto se denomina transferencia directa de imágenes.

La transferencia directa de imágenes se puede realizar con la cámara, mirando al monitor LCD.

Las imágenes transferidas al ordenador se guardarán en la carpeta [Imágenes] o [Mis imágenes] y se organizarán en carpetas según la fecha de toma.

Precaución para la transferencia de imágenes

Antes de conectar la cámara a un ordenador, instale EOS Utility (p. 521) en el ordenador.

Preparación de la transferencia de imágenes

1 Sitúe el interruptor de alimentación de la cámara en <OFF>.

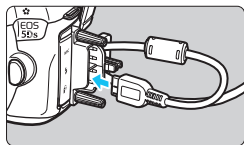

2 Conecte la cámara a un ordenador.

- Utilice el cable de interfaz que se proporciona con la cámara.
- Cuando conecte el cable a la cámara, utilice el protector de cable (p. 36). Conecte el cable al terminal digital con el icono <SS> de la clavija orientado hacia la parte trasera de la cámara.
- Conecte la clavija del cable al terminal USB del ordenador.

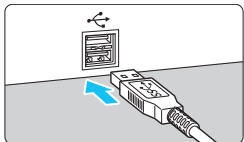

 Utilice el cable de interfaz que se proporciona o un cable de Canon (p. 454). Cuando conecte el cable de interfaz, utilice el protector de cable que se proporciona (p. 36).

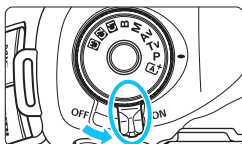

3 Sitúe el interruptor de alimentación de la cámara en <ON>.

- Cuando el ordenador muestre una pantalla para seleccionar el programa, seleccione **[EOS Utility]**.
- ▶ La pantalla de EOS Utility aparecerá en el ordenador.

⚠ **Cuando aparezca la pantalla de EOS Utility, no utilice EOS Utility.** Si se muestra cualquier pantalla diferente de la ventana principal de EOS Utility, no se mostrará **[Transfer. directa]** en el paso 5 de la página 396. (La función de transferencia de imágenes no estará disponible).

- Si no aparece la pantalla de EOS Utility, consulte las Instrucciones de EOS Utility (p. 522).
- Antes de desconectar el cable, apague primero la cámara. Agarre la clavija (no el cable) para tirar del cable.

MENU Transferencia de imágenes RAW+JPEG

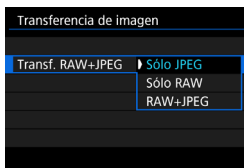

Para las imágenes RAW+JPEG, puede especificar qué imágenes transferir. En la página siguiente, en el paso 2, seleccione **[Transf. RAW+JPEG]** y seleccione la imagen que va a transferir: **[Sólo JPEG]**, **[Sólo RAW]** o **[RAW+JPEG]**.

MENU Selección de las imágenes que desee transferir

Sel.imag.

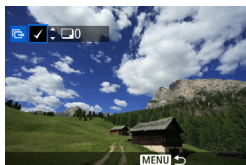
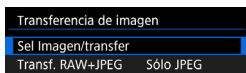
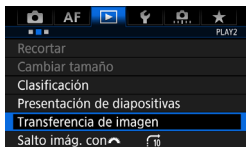

1 Seleccione [Transferencia de imagen].

- Bajo la ficha [▶2], seleccione [Transferencia de imagen] y, a continuación, presione <SET>.

2 Seleccione [Sel Imagen/transfer].

3 Seleccione [Sel.imag.].

4 Seleccione las imágenes que desee transferir.

- Gire el dial <◉> para seleccionar la imagen a transferir y, a continuación, presione <SET>.
- Gire el dial <◉> para mostrar [✓] en la esquina superior izquierda de la pantalla y, a continuación, presione <SET>.
- Si presiona el botón <Q> y gira el dial <◉> en sentido antihorario, puede seleccionar una imagen en una visualización de tres imágenes. Para volver a la visualización de una única imagen, gire el dial <◉> en sentido horario.
- Para seleccionar otras imágenes a transferir, repita el paso 4.



- Cuando esté seleccionado [Sel.imag.], puede comprobar el estado de transferencia de la imagen en la esquina superior izquierda de la pantalla: sin marca: no seleccionada. ✓: seleccionada para transferencia. ✕: transferencia fallida. ○: transferida correctamente.
- Los procedimientos para [Transf. RAW+JPEG] (p. 394) y los pasos 1 a 4 anteriores también se pueden realizar mientras la cámara no está conectada a un ordenador.



5 Transfiera la imagen.

- En la pantalla del ordenador, compruebe que se muestre la ventana principal de EOS Utility.
- Seleccione [**Transfer. directa**] y, a continuación, presione < **SET** >.
- En el diálogo de confirmación, seleccione [**OK**] y las imágenes se transferirán al ordenador.
- Las imágenes seleccionadas con [**Sel. [icon]**] y [**Toda imag**] también se pueden transferir de esta manera.

● **Sel. [icon]**

Seleccione [**Sel. [icon]**] y [**No transf. imág. Carpeta**]. Cuando seleccione una carpeta, se seleccionarán todas las imágenes de esa carpeta que no se hayan transferido aún al ordenador.

Si selecciona [**Fallo transf. imág. carpeta**], se seleccionarán las imágenes de la carpeta seleccionada cuya transferencia haya resultado fallida.

Si selecciona [**Borrar hist. transf carpetas**] borrará el historial de transferencia de las imágenes de la carpeta seleccionada. Después de borrar el historial de transferencia, puede seleccionar [**No transf. imág. Carpeta**] y transferir de nuevo todas las imágenes de la carpeta.

● **Toda imag**

Si está seleccionado [**Toda imag**] y se selecciona [**No transf. imág. tarjeta**], se seleccionarán todas las imágenes de la tarjeta que no se hayan transferido aún a un ordenador.

Para ver una descripción de [**Fallo transf. imágs. tarjeta**] y [**Borrar hist. transf. tarjeta**], consulte "Sel. [icon]" más arriba.

- Si se muestra en el ordenador cualquier pantalla que no sea la ventana principal de EOS Utility, no se mostrará [**Transfer. directa**].
- Durante la transferencia de imágenes no se pueden utilizar algunas opciones de menú.

- También se pueden transferir vídeos.
- Se pueden transferir hasta 9.999 imágenes como un lote.
- Durante la transferencia de imágenes se puede disparar.



Especificación de imágenes para un fotolibro

Puede especificar hasta 998 imágenes para imprimirlas en un fotolibro. Cuando utilice EOS Utility (software EOS) para transferir las imágenes a un ordenador, las imágenes especificadas se copiarán en una carpeta dedicada. Esta función es útil para pedir fotolibros en línea.

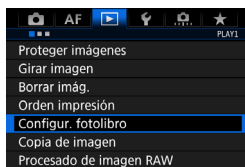
Especificación de imágenes de una en una



1 Seleccione [Configur. fotolibro].



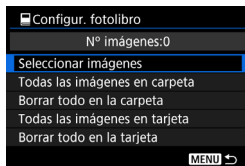

- Bajo la ficha [1], seleccione [Configur. fotolibro] y, a continuación, presione <SET>.

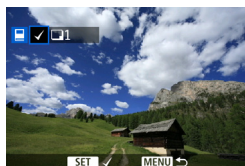

2 Seleccione [Seleccionar imágenes].



3 Seleccione la imagen que vaya a especificar.

- Gire el dial < > para seleccionar la imagen a especificar y, a continuación, presione <SET>.
- Si presiona el botón <Q> y gira el dial < > en sentido antihorario, puede seleccionar una imagen en una visualización de tres imágenes. Para volver a la visualización de una única imagen, gire el dial < > en sentido horario.
- Para seleccionar otras imágenes a transferir, repita el paso 3. Se mostrará el número de imágenes especificadas.

Especificación de todas las imágenes de una carpeta o de una tarjeta

Puede especificar todas las imágenes de una carpeta o de una tarjeta a la vez.

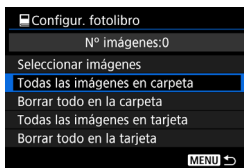

Cuando se ajuste [▶ 1: **Configur. fotolibro**] en [**Todas las imágenes en carpeta**] o [**Todas las imágenes en tarjeta**], se especificarán todas las imágenes de la carpeta o de la tarjeta.

Para borrar las selecciones, seleccione [**Borrar todo en la carpeta**] o [**Borrar todo en la tarjeta**].

- No se pueden especificar imágenes RAW ni vídeos.
- No especifique para otro fotolibro con esta cámara imágenes ya especificadas para un fotolibro en otra cámara. Es posible que los ajustes de fotolibro se sobrescriban.

13

Personalización de la cámara

Puede personalizar diversas funciones de la cámara para adaptarlas a sus preferencias fotográficas utilizando funciones personalizadas.

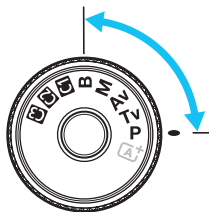

Además, los ajustes actuales de la cámara pueden guardarse en las posiciones <G1> <G2> <G3> del dial de modo.

Las funciones que se explican en este capítulo se pueden ajustar y usar en los siguientes modos de disparo: <P> <Tv> <Av> <M> .



MENU Funciones personalizadas [☆]

1: Exposure (Exposición)



		 Disparo VD	 Grabación de vídeo
Aumento nivel de exposición	p. 402	<input type="radio"/>	<input type="radio"/>
Incrementos de ajuste de sensibilidad ISO		<input type="radio"/>	En M
Cancelar ahorquillado auto	p. 403	<input type="radio"/>	(Foto, con ahorquillado del WB)
Secuencia de ahorquillado		<input type="radio"/>	
Nº de disparos ahorquillados	p. 404	<input type="radio"/>	
Desplazamiento de seguridad	p. 405	<input type="radio"/>	
Misma exposición para nueva abertura	p. 406	<input type="radio"/>	

2: Exposure (Exposición)

Ajustar gama velocidad obturación	p. 408	<input type="radio"/>	<input type="radio"/>
Ajustar gama de aberturas		<input type="radio"/>	<input type="radio"/>

 Las funciones personalizadas sombreadas no funcionan durante el disparo con Visión en Directo (VD) o la grabación de vídeo. (Los ajustes no tienen efecto).

⚙️.3: Others (Otros)

		 Disparo VD	 Grabación de vídeo
Advertencias  en visor	p. 409		
Dirección del dial en Tv/Av	p. 410	<input type="radio"/>	<input type="radio"/>
Bloqueo de función múltiple		<input type="radio"/>	<input type="radio"/>
Controles personalizados	p. 411	Depende del ajuste	
Añadir información recorte		<input type="radio"/>	
Opción borrado predeterminado	p. 412	(Durante la reproducción)	
Retraer objetivo al apagar		<input type="radio"/>	<input type="radio"/>

⚙️.4: Clear (Borrar)

Si selecciona [**⚙️.4: Borrar func. personalizadas**] borrará todos los ajustes de funciones personalizadas.

 Aunque se ejecute [**⚙️.4: Borrar func. personalizadas**], los ajustes para [**⚙️.3: Controles personalizados**] no se verán afectados.

MENU Ajustes de funciones personalizadas ☆

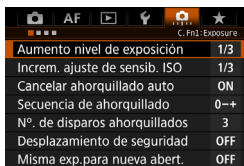

Aumento nivel de exposición	1/3
Increment. ajuste de sensib. ISO	1/3
Cancelar ahorquillado auto	ON
Secuencia de ahorquillado	0→+
Nº. de disparos ahorquillados	3
Desplazamiento de seguridad	OFF
Misma exp. para nueva abert.	OFF

Bajo la ficha [...], es posible personalizar diversas características de la cámara para adaptarlas a sus preferencias fotográficas. Los ajustes diferentes de los predeterminados se mostrarán en azul.

C.Fn1: Exposure (Exposición)

Aumento nivel de exposición

1/3: 1/3 de punto

1/2: 1/2 de punto

Ajusta incrementos de 1/2 de punto para la velocidad de obturación, la apertura, la compensación de la exposición, AEB, la compensación de la exposición con flash, etc. Es eficaz cuando se prefiere controlar la exposición en incrementos menos precisos de 1/3 de punto.

Cuando se ajuste [1/2 punto], el nivel de exposición se visualizará como se muestra a continuación.



Incrementos de ajuste de sensibilidad ISO

1/3: 1/3 de punto

1/1: 1 punto

Puede cambiar los incrementos de ajuste de sensibilidad ISO manual a 1 punto.

Aunque se ajuste [1/1], la sensibilidad ISO se ajustará automáticamente en incrementos de 1/3 de punto cuando se ajuste ISO Auto.

Cancelar ahorquillado auto

ON: Activado

Cuando sitúe el interruptor de alimentación en <**OFF**>, se cancelarán los ajustes de AEB y del ahorquillado del balance de blancos. AEB también se cancelará cuando el flash esté listo para disparar, o si cambia a la grabación de vídeo.

OFF: Desactivado

Los ajustes AEB y ahorquillado del balance de blancos no se cancelarán aunque se sitúe el interruptor de alimentación en <**OFF**>. (Si el flash está listo para disparar o si cambia a la grabación de vídeo, AEB se cancelará temporalmente, pero se conservará el intervalo AEB).

Secuencia de ahorquillado

Es posible cambiar la secuencia de disparos AEB y la secuencia de ahorquillado del balance de blancos.

0-+: 0, -, +

-0+: -, 0, +

+0-: +, 0, -

AEB	Ahorquillado del balance de blancos	
	Dirección B/A	Dirección M/G
0 : Exposición estándar	0 : Balance de blancos estándar	0 : Balance de blancos estándar
- : Exposición reducida	- : Tendencia azul	- : Tendencia magenta
+ : Exposición aumentada	+ : Tendencia ámbar	+ : Tendencia verde

Nº de disparos ahorquillados

El número de disparos realizados con AEB y el ahorquillado del balance de blancos puede cambiarse de los 3 disparos predeterminados a 2, 5 o 7 disparos.

Cuando se ajusta [**Secuencia de ahorquillado: 0, -, +**], los disparos ahorquillados se tomarán como se muestra en la tabla siguiente.

3: 3 disparos

2: 2 disparos

5: 5 disparos

7: 7 disparos

(Incrementos de 1 punto)

	Disparo 1	Disparo 2	Disparo 3	Disparo 4	Disparo 5	Disparo 6	Disparo 7
3: 3 disparos	Estándar (0)	-1	+1				
2: 2 disparos	Estándar (0)	±1					
5: 5 disparos	Estándar (0)	-2	-1	+1	+2		
7: 7 disparos	Estándar (0)	-3	-2	-1	+1	+2	+3

 Si se ajusta [**2 disparos**], puede seleccionar el lado + o - cuando ajuste el intervalo AEB. Si ajusta el ahorquillado del balance de blancos obtendrá una exposición reducida en la dirección B/A o M/G.

Desplazamiento de seguridad

OFF: Desactivado

Tv/Av: Velocidad obturación/Abertura

Tiene efecto en los modos AE con prioridad a la velocidad de obturación (**Tv**) y AE con prioridad a la apertura (**Av**). Si cambia la luminosidad del motivo y no se puede obtener la exposición estándar dentro del intervalo de exposición automática, la cámara cambiará automáticamente el ajuste seleccionado manualmente para obtener una exposición estándar.

ISO: Sensibilidad ISO

Funciona en los modos AE programada (**P**), AE con prioridad a la velocidad de obturación (**Tv**) y AE con prioridad a la apertura (**Av**). Si cambia la luminosidad del motivo y no se puede obtener la exposición estándar dentro del intervalo de exposición automática, la cámara cambiará automáticamente la sensibilidad ISO ajustada manualmente para obtener una exposición estándar.



- Bajo [**2: Ajustes de sensibilidad ISO**], aunque se modifique el ajuste de [**Gama sensib. ISO**] o [**Vel. obt. mín.**] respecto al ajuste predeterminado, el desplazamiento de seguridad lo anulará si no se puede obtener una exposición estándar.
- Las sensibilidades ISO mínima y máxima del desplazamiento de seguridad utilizando la sensibilidad ISO estarán determinadas por el ajuste de [**Gama ISO auto**] (p. 162). Sin embargo, si la sensibilidad ISO ajustada manualmente supera [**Gama ISO auto**], se producirá el desplazamiento de seguridad hacia arriba o hacia abajo hasta la sensibilidad ISO ajustada manualmente.
- El desplazamiento de seguridad tendrá efecto si es necesario, incluso cuando se utilice el flash.

Misma exposición para nueva abertura

Si se ajusta el modo <M> (disparo con exposición manual) y se ajusta la sensibilidad ISO manualmente (en un valor que no sea ISO Auto o H (12800)), el número f/ de la abertura máxima puede cambiar a un número superior (menor abertura) si se lleva a cabo alguna de las siguientes acciones: 1. Cambiar el objetivo, 2. Montar o desmontar un multiplicador o 3. Usar un objetivo zoom cuyo número f/ de abertura máxima cambie. Si, a continuación, dispara con el ajuste de exposición como está, la imagen quedará subexpuesta en la cantidad en que cambie el número f/ de abertura máxima a un número superior. Sin embargo, cambiando la sensibilidad ISO o la velocidad de obturación (Tv) automáticamente, se puede obtener la misma exposición que se obtendría antes de realizar 1, 2 o 3.

OFF: Desactivar

No se aplicarán cambios automáticos a los ajustes para mantener la exposición especificada. Al disparar, se usará la sensibilidad ISO, la velocidad de obturación y la abertura ya ajustadas. Si realiza 1, 2 o 3 y el número f/ de abertura máxima aumenta, ajuste la sensibilidad ISO y la velocidad de obturación antes de disparar.

ISO: Sensibilidad ISO

Si realiza 1, 2 o 3, la sensibilidad ISO aumentará automáticamente para compensar la cantidad en la que cambie el número f/ de abertura máxima. Se obtiene, en consecuencia, la misma exposición que se obtendría antes de realizar 1, 2 o 3.

Tv: Velocidad de obturación

Si realiza 1, 2 o 3, se ajustará automáticamente una velocidad de obturación más lenta para compensar la cantidad en la que aumente el número f/ de abertura máxima. Se obtiene, en consecuencia, la misma exposición que se obtendría antes de realizar 1, 2 o 3.



- Esta función no funciona con objetivos macro cuyo número f/ de abertura real cambia cuando cambia la ampliación.
- Esta función no funciona con vídeos.
- Si se ajusta [**Sensibilidad ISO**] y no se puede mantener la exposición dentro de la gama ajustada con [**Gama sensib. ISO**], la sensibilidad ISO cambiará automáticamente dentro de la gama especificada.
- Si se ajusta [**Velocidad obturación**] y no se puede mantener la exposición dentro de la gama ajustada con [**2: Ajustar gama velocidad obtur.**], la velocidad de obturación cambiará automáticamente dentro de la gama especificada.
- Si realiza 1, 2 o 3 y la cámara se apaga (se sitúa el interruptor de alimentación en <OFF>, etc.) mientras se mantiene la exposición, la exposición estándar se actualizará a la exposición del momento en el que se apague la cámara.



- Esta función también funciona con cambios en el número f/ más alto (abertura mínima).
- Si ajusta [**Sensibilidad ISO**] o [**Velocidad de obturación**], realiza 1, 2 o 3 y, a continuación, deshace 1, 2 o 3 sin cambiar manualmente la sensibilidad ISO, la velocidad de obturación o la abertura para que la cámara vuelva a su estado original, se restablecerá el ajuste de exposición original.
- Si se ajusta [**Sensibilidad ISO**] y la sensibilidad ISO aumenta a una sensibilidad ISO ampliada, es posible que la velocidad de obturación cambie para mantener la exposición.

C.Fn2: Exposure (Exposición)

Ajustar gama velocidad obturación

Puede ajustar el intervalo de velocidades de obturación. En los modos <Tv> <M>, puede ajustar manualmente la velocidad de obturación dentro del intervalo de velocidades de obturación que haya ajustado. En los modos <P> <Av>, la velocidad de obturación se ajustará automáticamente dentro del intervalo de velocidades de obturación que haya ajustado.

Velocidad más alta

Puede ajustar de 1/8000 seg. a 15 seg.

Velocidad más baja

Puede ajustar de 30 seg. a 1/4000 seg.

Ajustar gama de aberturas

Puede ajustar el intervalo de abertura. En los modos <Av> <M> , puede ajustar manualmente la abertura dentro del intervalo de aberturas que haya ajustado. En los modos <P> <Tv>, la abertura se ajustará automáticamente dentro del intervalo de aberturas que haya ajustado.

Abertura mín. (f/máximo)

Puede ajustarla de f/91 a f/1,4.

Abertura máx. (f/mínimo)



Puede ajustarla de f/1,0 a f/64.

 El intervalo de aberturas ajustables variará en función de las aberturas máxima y mínima del objetivo.

C.Fn3: Others (Otros)

Advertencias en visor

Cuando se ajuste alguna de las funciones siguientes, se puede mostrar el icono < > en el visor (p. 31).

Seleccione la función para la que desee que aparezca el icono de advertencia y presione < > para añadir una < >. Luego seleccione [OK] para registrar el ajuste.

Con ajuste monocromo

Si se ajusta el estilo de imagen en [Monocromo] (p. 166), aparecerá el icono de advertencia.

Con corrección WB

Si se ajusta la corrección del balance de blancos (p. 179), aparecerá el icono de advertencia.

Con ajuste de calidad de imagen con un toque

Si cambia la calidad de grabación de imágenes con la función de calidad de imagen con un toque (p. 424), aparecerá el icono de advertencia.



Con ajuste

Si se ajusta [ 3: Reducc. ruido alta sens. ISO] en [Reducc. ruido multidisparo] (p. 183), aparecerá el icono de advertencia.

Con medición puntual

Si se ajusta el modo de medición en [Medición puntual] (p. 213), aparecerá el icono de advertencia.







Si ajusta alguna de las funciones marcadas [], también aparecerá < > para el ajuste correspondiente que se muestra en la pantalla de control rápido (p. 60) y la pantalla de control rápido personalizado (p. 427).

Dirección del dial en Tv/Av



 : Normal

 : Dirección inversa

La dirección de giro del dial para el ajuste de la velocidad de obturación y de la apertura se puede invertir.

En el modo de disparo <M>, se invertirá la dirección de giro de los diales < > y < >. En los demás modos de disparo, solo se invertirá la dirección de giro del dial < >. La dirección de giro del dial < > en el modo <M> y la dirección de giro para ajustar la compensación de la exposición en los modos <P>, <Tv> y <Av> será la misma.

Bloqueo de función múltiple





Si se sitúa el conmutador <LOCK▶> a la derecha, se puede impedir que < >, < > y < > cambien accidentalmente un ajuste.

Seleccione el control de la cámara que desee bloquear y, a continuación, presione <SET> para agregar una marca de verificación [✓]. Seleccione [OK] para registrar el ajuste.

 **Dial principal**

 **Dial de control rápido**

 **Multicontrolador**

-  ● Si se ajusta el conmutador <LOCK▶> y se intenta utilizar cualquiera de los controles de la cámara bloqueados, aparecerá <L> en el visor y en el panel LCD. Además, aparecerá [LOCK] en la pantalla de control rápido (p. 60) y en la pantalla de control rápido personalizado (p. 427).
- De manera predeterminada, durante el bloqueo se bloqueará el dial < >.
- Aunque se agregue al dial < > una marca de verificación [✓], puede continuar usando el panel táctil < >.

Controles personalizados

Puede asignar funciones de uso frecuente a botones o diales de la cámara según sus preferencias. Para obtener información detallada, consulte la página 413.

Añadir información recorte

Si ajusta la información de recorte, aparecerán líneas verticales para el formato ajustado en la imagen de Visión en Directo. Entonces podrá componer la toma como si estuviera disparando con una cámara de medio o de gran formato (6x6 cm, 4x5 pulgadas, etc.).

Cuando tome una foto, se añadirá a la imagen la información de formato para recortar la imagen con el software EOS. (La imagen se graba en la tarjeta sin recortar).

Después de transferir la imagen a un ordenador, puede utilizar Digital Photo Professional (software EOS, p. 520) para recortar fácilmente la imagen al formato ajustado.

OFF : Off

6:6 : Formato 6:6

3:4 : Formato 3:4

4:5 : Formato 4:5

6:7 : Formato 6:7

5:6 : Formato 10:12

5:7 : Formato 5:7



- Si se ajusta [**4: Recorte/formato**] en cualquier ajuste excepto [**Full-frame**], no es posible ajustar la información de recorte.
- También se anexará información de recorte para fotografiar a través del visor. Sin embargo, el intervalo de recorte no se mostrará.
- Aunque se procese con la cámara una imagen RAW con información de recorte añadida (p. 364), la imagen JPEG no se puede guardar como imagen recortada.

Opción borrado predeterminado

Durante la reproducción de imágenes y la revisión de imágenes después de la captura, cuando presione el botón <  > aparecerá el menú de borrado (p. 358). Puede ajustar qué opción, **[Cancelar]** o **[Borrar]**, estará preseleccionada en esta pantalla.

Si ajusta **[Borrar]**, puede presionar simplemente <  > para borrar rápidamente la imagen.

 : **[Cancelar]** seleccionado

 : **[Borrar]** seleccionado

 Si ajusta **[Borrar]**, tenga cuidado para no borrar imágenes accidentalmente.

Retraer objetivo al apagar

Esto es para ajustar el mecanismo de retracción del objetivo para cuando se monta en la cámara un objetivo STM impulsado por engranajes (como el EF40mm f/2,8 STM). Puede establecerlo para retraer automáticamente el objetivo extendido cuando se sitúe el interruptor de alimentación de la cámara en < **OFF** >.

ON: Activar

OFF: Desactivar

- 
 - Con desconexión automática, el objetivo no se retraerá, independientemente del ajuste.
 - Asegúrese de que el objetivo se haya retraído antes de desmontarlo.

 Cuando se ajusta **[Activar]**, esta función tiene efecto independientemente del ajuste del conmutador de modos de enfoque del objetivo (AF o MF).

3: Controles personalizados ☆

Puede asignar funciones de uso frecuente a botones o diales de la cámara según sus preferencias.

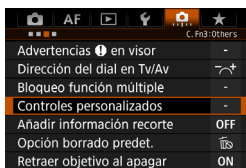

1 Seleccione [3: Controles personalizados].

- Bajo la ficha [3], seleccione [Controles personalizados] y, a continuación, presione <SET>.
- ▶ Aparecerá la pantalla de controles personalizados para seleccionar diales y botones de control.



2 Seleccione un botón o un dial de la cámara.

- Seleccione un botón o un dial de la cámara y, a continuación, presione <SET>.
- ▶ Se mostrará el nombre del control de la cámara y las funciones que se pueden asignar.

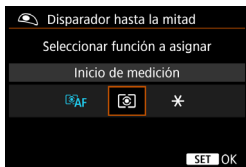

3 Asigne una función.

- Seleccione una función y, a continuación, presione <SET>.
- Si aparece el icono [INFO.] abajo a la izquierda, puede presionar el botón <INFO.> y ajustar otras opciones relacionadas.





4 Salga del ajuste.

- Cuando presione <SET> para salir del ajuste, aparecerá de nuevo la pantalla del paso 2.
- Presione el botón <MENU> para salir.

Mientras se muestra la pantalla del paso 2, puede presionar el botón <🗑> para devolver los ajustes de los controles personalizados a sus valores predeterminados. Tenga en cuenta que los ajustes de [3: Controles personalizados] no se cancelarán aunque seleccione [4: Borrar func. personalizadas].



















Funciones asignables a controles de la cámara





Función		Página		AF-ON	*	
AF	AF Inicio de medición y AF	418	<input type="radio"/>	<input type="radio"/> *1	<input type="radio"/> *1	
	AF-OFF Parada AF	419	<input type="radio"/>	<input type="radio"/>	<input type="radio"/>	
	AF-- Cambiar a función AF registrada	420	<input type="radio"/>	<input type="radio"/>	<input type="radio"/>	
	<small>ONE SHOT AI SERVO</small> FOTO A FOTO ↔ AI SERVO		<input type="radio"/>	<input type="radio"/>		
	<input type="checkbox"/> + HP Cambiar a punto AF registrado		<input type="radio"/>	<input type="radio"/>		
	Selección directa de punto AF	421	<input type="radio"/>	<input type="radio"/>	<input type="radio"/>	
	Selección directa de punto AF: vertical		<input type="radio"/>	<input type="radio"/>		
Pausa de AF servo vídeo	<input type="radio"/>		<input type="radio"/>			
Exposición	Inicio de medición	421	<input type="radio"/>	<input type="radio"/>	<input type="radio"/>	
	* Bloqueo AE		<input type="radio"/>	<input type="radio"/>		
	* Bloqueo AE (pulsando botón)	422	<input type="radio"/>	<input type="radio"/>	<input type="radio"/>	
	* H Bloqueo AE (mantener)		<input type="radio"/>	<input type="radio"/>		
	* AF-OFF Bloqueo AE, parada AF		<input type="radio"/>	<input type="radio"/>		
	FEL Bloqueo FE		<input type="radio"/>	<input type="radio"/>		
	ISO ↓ Ajustar sensibilidad ISO (presione botón girar)		<input type="radio"/>	<input type="radio"/>		
	ISO Ajustar sensibilidad ISO (durante medición)		<input type="radio"/>	<input type="radio"/>		
	Compensación de la exposición (presione botón, gire)		423	<input type="radio"/>	<input type="radio"/>	<input type="radio"/>
	Tv Ajuste velocidad obturación modo M			<input type="radio"/>	<input type="radio"/>	
Av Ajuste de apertura en modo M	<input type="radio"/>	<input type="radio"/>				

	LENS	M-Fn	SET			
	<input type="radio"/>					
<input type="radio"/>	<input type="radio"/>					
<input type="radio"/> *2	<input type="radio"/> *2					
<input type="radio"/>	<input type="radio"/>					
<input type="radio"/> *3	<input type="radio"/> *3					
					<input type="radio"/>	<input type="radio"/> *4
					<input type="radio"/>	
<input type="radio"/>			<input type="radio"/>			
<input type="radio"/>	<input type="radio"/>	<input type="radio"/>				
<input type="radio"/>	<input type="radio"/>	<input type="radio"/>				
<input type="radio"/>		<input type="radio"/>				
			<input type="radio"/>			
					<input type="radio"/>	
			<input type="radio"/>			
				<input type="radio"/>	<input type="radio"/>	
				<input type="radio"/>	<input type="radio"/>	

 <LENS> indica el "Botón de parada de AF" que se proporciona en los superteleobjetivos equipados con estabilizador de imagen.

Funciones asignables a controles de la cámara

Función		Página		AF-ON	
Imágenes	 Cambio entre recorte/formato	423			
	 Ajuste de calidad de imagen con un toque	424			
	 Calidad imagen un toque (mantener)				
	 Calidad de imagen				
	 Estilo de imagen	425			
Operación	 Previsualización DOF	425			
	 Inicio estabilizador IS				
	MENU Mostrar menú				
	 Registrar/recuperar función de disparo			○*7	○*7
	 Reproducción de imágenes	426			
	 Ampliar/Reducir (presione SET, girar )				
	 Ciclo:  • ISO/Avance • AF/WB • 				
	UNLOCK  Desbloquear al presionar botón				
	 Ajustes de funciones del flash				
	OFF Sin función (desactivado)				○

	LENS	M-Fn	SET			
		○+5				
○+6		○+6				
○+6		○+6				
			○			
			○			
○						
○	○					
			○			
			○			
			○			
		○				
○						
			○			
○			○	○	○	○



<LENS> indica el "Botón de parada de AF" que se proporciona en los superteleobjetivos equipados con estabilizador de imagen.

AF: Inicio de medición y AF

Cuando presione el botón asignado a esta función, se realizará la medición y el AF.

*1: Cuando se asigne al botón <AF-ON> o <★>, si presiona el botón, <INFO.> mientras se muestra la pantalla de ajustes, podrá establecer los ajustes detallados de AF. Cuando dispare, al presionar el botón <AF-ON> o <★> se ejecutará el AF como se haya ajustado.

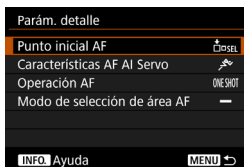

● Punto inicial AF

Cuando esté ajustado [**Punto AF registrado**], puede presionar el botón <AF-ON> o <★> para cambiar al punto AF registrado.

Registro del punto AF

1. Ajuste el modo de selección de área AF en una de las siguientes opciones: AF puntual de punto único (selección manual), AF de punto único (selección manual), expansión del punto AF (selección manual), expansión del punto AF (selección manual, puntos adyacentes) o AF de selección automática de 61 puntos. No se puede seleccionar Zona AF (selección manual de zona).
2. Seleccione un punto AF manualmente.
3. Mantenga presionado el botón <AF-ON> y presione el botón <INFO.>. Sonará un aviso y se registrará el punto AF. Si se ajusta el modo de selección de área AF en una opción diferente del AF de selección automática de 61 puntos, el punto AF registrado parpadeará.



- Cuando se registre el punto AF, se mostrará lo siguiente:
 - AF de selección automática de 61 puntos: [] HP (HP: "Home Position", posición inicial)
 - AF puntual, AF 1 pt, Expandir área AF: **SEL** [] (Centro), **SEL HP** (Fuera del centro)
- Para cancelar el punto AF registrado, mantenga presionado el botón <AF-ON> y presione el botón <ISO>. El punto AF registrado también se cancelará si selecciona [4: Borrar los ajustes de cámara].

- **Características de AF AI Servo** (p. 109)
Presione el botón <AF-ON> o <✳> para usar el AF con el caso ajustado, de [Case1] a [Case6].
- **Operación AF** (p. 86)
Presione el botón <AF-ON> o <✳> para usar el AF con la operación AF ajustada.
- **Modo de selección de área AF** (p. 90)
Presione el botón <AF-ON> o <✳> para usar el AF con el modo de selección de área AF ajustado.

Si desea continuar usando el punto AF seleccionado actualmente cuando presione el botón <AF-ON> o <✳>, ajuste [**Punto inicial AF**] en [**Punto AF selección manual**]. Si desea conservar las características de AF AI servo, la operación AF y el modo de selección de área AF ajustados actualmente, seleccione [**Mantener ajuste actual**].



- Si se ajusta [**AF4: Punto AF vinculado a orient.**] en [**Pts. AF separ.: área+pt.**] o [**Pts. AF separ.: solo pt.**], puede registrar los puntos AF que se vayan a usar por separado para el disparo vertical (empuñadura arriba o abajo) y horizontal.
- Si se ajusta tanto [**Punto inicial AF: Punto AF registrado**] como [**Modo de selección de área AF**], tendrá efecto [**Punto AF registrado**].

AF-OFF: Parada AF

El AF se detendrá mientras se mantenga presionado el botón al que se ha asignado esta función. Es útil cuando se desea detener el AF durante el AF AI Servo.

AF-: Cambiar a función AF registrada

Después de ajustar y asignar esta función a un botón, puede aplicar los siguientes ajustes manteniendo presionado el botón asignado para AF: modo de selección de área AF (p. 90), sensibilidad de seguimiento (p. 114), aceleración/deceleración de seguimiento (p. 115), cambio automático del punto AF (p. 116), prioridad a la primera imagen servo (p. 118) y prioridad a la segunda imagen servo (p. 119). Es útil cuando se desea cambiar las características de AF durante el AF AI Servo.

*2: En la pantalla de ajustes, presione el botón <INFO.> para mostrar la pantalla de ajustes detallados. Gire el dial <☉> o <☀> para seleccionar el parámetro que se va a registrar y, a continuación, presione <SET> para añadir una marca de verificación [✓]. Cuando seleccione un parámetro y presione <SET>, puede ajustar el parámetro.

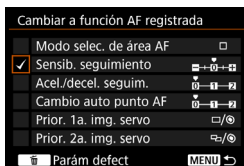

Puede presionar el botón <⏏> para recuperar los ajustes predeterminados.

ONESHOT AI SERVO: FOTO A FOTO ↔ AI SERVO





Puede cambiar la operación AF. En el modo AF foto a foto, cuando se mantiene presionado el botón al que se ha asignado esta función, la cámara cambia al modo AF AI Servo. En el modo AF AI Servo, la cámara cambia al modo AF foto a foto solamente mientras se mantiene presionado el botón. Resulta adecuado cuando es necesario cambiar constantemente entre el modo AF foto a foto y el modo AF AI Servo para fotografiar motivos que se desplazan y detienen constantemente.

□ □ HP: Cambiar a punto AF registrado

Durante la medición, cuando se presiona el botón asignado a esta función es posible cambiar el punto de enfoque al punto AF registrado.



*3: En la pantalla de ajustes, cuando presione el botón <INFO.>, puede seleccionar [Cambiar solo al mantener botón] o [Cambiar a cada pres. de botón]. Para registrar el punto AF, consulte la página 418.

 Selección directa de punto AF

Durante la medición, puede seleccionar directamente el punto AF con el dial  o  sin presionar el botón . Con el dial , puede seleccionar un punto AF de la derecha o de la izquierda. (Secuencia cíclica para Zona AF).

*4: En la pantalla de ajustes del multicontrolador, cuando presione el botón **<INFO.>**, puede presionar el centro de  para seleccionar [**Cambiar a punto AF central**] o [**Cambiar al punto AF registrado**]. Para registrar el punto AF, consulte la página 418.

 Selección directa de punto AF: vertical

Durante la medición, puede girar el dial  para seleccionar directamente un punto AF superior o inferior sin presionar el botón . (Secuencia cíclica para Zona AF).

 SERVO AF : Pausa de AF servo vídeo





Durante AF servo vídeo, puede hacer una pausa en el AF presionando el botón de previsualización de la profundidad de campo o . Presione el botón otra vez para reanudar AF servo vídeo.

 Inicio de medición

Cuando presione el disparador hasta la mitad, se realizará la medición de la exposición (no se realizará el AF).

 Bloqueo AE

Cuando presione el botón asignado a esta función, puede bloquear la exposición (bloqueo AE) durante la medición. Es útil cuando se desea enfocar y medir la foto en diferentes áreas o cuando se desea tomar varias fotos con el mismo ajuste de exposición.

 Para cambiar la apertura en modo **<M>** cuando se haya asignado [**Selección directa de punto AF**], [**Sel. directa punto AF: vertical**] o [**Aj. ISO ( durante medición)**] (p. 422) a , gire el dial  mientras mantiene presionado el botón **< * >**.

Bloqueo AE (pulsando botón)

La exposición se bloqueará (bloqueo AE) mientras presione el disparador.

Bloqueo AE (mantener)

Cuando presione el botón asignado a esta función, puede bloquear la exposición (bloqueo AE). El bloqueo AE se mantendrá hasta que vuelva a presionar el botón. Es útil cuando se desea enfocar y medir la foto en diferentes áreas o cuando se desea tomar varias fotos con el mismo ajuste de exposición.



Bloqueo AE, parada AF

Cuando presione el botón asignado a esta función, puede bloquear la exposición (bloqueo AE) y el AF se detendrá. Es útil durante el AF AI servo si se desea realizar el bloqueo AE al mismo tiempo que se detiene el AF.

FEL: Bloqueo FE



Durante la fotografía con flash, al presionar el botón asignado a esta función se disparará un destello previo de flash y se registrará la potencia de flash necesaria (bloqueo FE).

ISO : Ajustar sensibilidad ISO (presione botón girar)

Puede ajustar la sensibilidad ISO manteniendo presionado  y girando el dial .

Si se utiliza este control cuando se haya ajustado ISO Auto, tendrá efecto el ajuste manual de la sensibilidad ISO. No se puede ajustar ISO Auto. Si utiliza esta función en el modo **<M>**, puede ajustar la exposición con la sensibilidad ISO manteniendo la velocidad de obturación y la abertura actuales.

ISO : Ajustar sensibilidad ISO (durante medición)



Durante la medición, puede ajustar la sensibilidad ISO girando el dial . La gama ajustable es la misma que con ISO .

 Si asigna **[Bloqueo AE (pulsando botón)]** al disparador, cualquier botón asignado a **[Bloqueo AE]** o **[Bloqueo AE (mantener)]** funcionará también como **[Bloqueo AE (pulsando botón)]**.



Compensación de la exposición (presione botón, gire)

Puede ajustar la compensación de la exposición manteniendo presionado <SET> y girando el dial <>. Es útil si se desea ajustar la compensación de la exposición cuando se ha ajustado tanto <M> exposición manual como ISO Auto.

Tv : Ajuste velocidad obturación modo M

En la exposición manual <M>, puede ajustar la velocidad de obturación con el dial <> o <>.

Av : Ajuste de apertura en modo M



En la exposición manual <M>, puede ajustar la apertura con el dial <> o <>.

Cambio entre recorte/formato

Cuando presione el botón <M-Fn>, puede cambiar del disparo de fotograma completo al disparo con recorte (aprox. 1,3x o 1,6x) o al disparo con el formato ajustado (1:1, 4:3 o 16:9). Al presionar el botón <M-Fn>, el ajuste cambia.

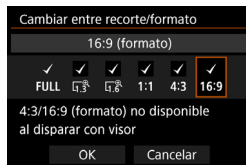
*5: En la pantalla de ajustes, presione el botón <INFO.> para mostrar la pantalla de ajustes detallados. Gire el dial <> para seleccionar el ajuste al que se va a cambiar y, a continuación, presione <SET> para añadir una marca de verificación [✓].



 Las operaciones para [Aj. ISO (pres. botón girar )] (p. 422) y [Comp.exp (pres.botón, gire )] son posibles aunque el conmutador <LOCK▶> esté situado a la derecha (Bloqueo de función múltiple, p. 59).

RAW/ JPEG: Ajuste de calidad de imagen con un toque

Al presionar el botón asignado a esta función cambiará a la calidad de grabación de imágenes aquí ajustada. Mientras este cambio tenga efecto, la calidad de grabación de imágenes (JPEG/RAW) parpadeará en el visor (con la opción **[Calid. imagen]** de **[Mostrar/ocultar en visor]** activada). Cuando termine de disparar, se cancelará el ajuste de calidad de imagen con un toque y la calidad de grabación de imágenes volverá a la calidad anterior.

*6: En la pantalla de ajustes, puede presionar el botón <INFO.> para seleccionar la calidad de grabación de imágenes para esta función.

RAW/ JPEG H: Calidad imagen un toque (mantener)

Al presionar el botón asignado a esta función cambiará a la calidad de grabación de imágenes aquí ajustada. Mientras este cambio tenga efecto, la calidad de grabación de imágenes (JPEG/RAW) parpadeará en el visor (con la opción **[Calid. imagen]** de **[Mostrar/ocultar en visor]** activada). Incluso después del disparo, el ajuste de calidad de imagen con un toque no se cancelará. Para volver al ajuste anterior de calidad de grabación de imágenes, presione otra vez el botón asignado a esta función.

*6: Puede seleccionar la calidad de grabación de imágenes para esta función presionando el botón <INFO.> en la pantalla de ajuste.

🔍: Calidad de imagen

Presione <SET> para mostrar la pantalla de ajuste de calidad de grabación de imágenes (p. 149) en el monitor LCD.

🔍 Si se ajusta RAW o RAW+JPEG para la calidad de grabación de imágenes a la que se cambiará con **[Ajuste calidad imagen un toque]** y **[Calidad img. un toque(mantener)]**, **[Reduc. ruido multidisparo]** (p. 183) no funcionará después del cambio. Para **[📷 3: Reducc. ruido alta sens. ISO]**, se aplicará **[Estándar]** para disparar.

🔍 Cuando cambie la calidad de grabación de imagen con el ajuste de calidad de imagen con un toque, puede mostrar <🔍> en el visor (p. 409).

🎨: Estilo de imagen

Presione <SET> para mostrar la pantalla de selección de estilo de imagen en el monitor LCD (p. 164).

🔍: Previsualización DOF

Cuando presione el botón de previsualización de la profundidad de campo, la apertura se reducirá y podrá comprobar la profundidad de campo (p. 209).

👉: Inicio estabilizador IS

Si presiona el botón asignado a esta función cuando el conmutador IS del objetivo esté ajustado en <ON>, funcionará el estabilizador de imagen del objetivo (p. 55).

MENU: Mostrar menú

Presione <SET> para mostrar el menú en el monitor LCD.

📷: Registrar/recuperar función de disparo

Puede ajustar manualmente las principales funciones de disparo, como la velocidad de obturación, la apertura, la sensibilidad ISO, el modo de medición y el modo de selección del área AF, y registrarlos en la cámara. Solo mientras mantenga presionado el botón asignado a esta función, puede recuperar y utilizar los ajustes de funciones de disparo registrados y disparar.

*7: En la pantalla de ajustes, presione el botón <INFO.> para mostrar los ajustes detallados. Gire el dial <🔍> o <📷> para seleccionar la función que se va a registrar y, a continuación, presione <SET> para añadir una marca de verificación [✓]. Cuando seleccione una función y presione <SET>, puede establecer el ajuste. Puede presionar el botón <📷> para recuperar los ajustes predeterminados.

Si selecciona [**Registrar ajustes actuales**], se registrarán los ajustes actuales de la cámara. Para registrar el punto AF, consulte la página 418.

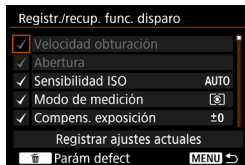

▶️: Reproducir imagen

Al presionar <SET> se reproducirán las imágenes.

🔍: Ampl./Red. (pres. SET, girar 🌞)

Presione <SET> para ampliar o reducir las imágenes grabadas en la tarjeta. Consulte la página 330 para ver el procedimiento operativo. Durante el disparo con Visión en Directo o la grabación de vídeo (excepto 📷+Seguim.), también puede ampliar la imagen (p. 274, 275).

📷 : Ciclo: 📷 • ISO/Avance • AF/WB • 📷

Al presionar el botón <M-Fn>, la función ajustable cambia según esta secuencia: 📷 • ISO → Avance • AF → WB • 📷.

UNLOCK🔓: Desbloquear al presionar botón

Aunque se sitúe el conmutador <LOCK▶️> a la derecha, solo mientras mantenga presionado el botón de previsualización de la profundidad de campo, podrá utilizar los diales y botones de control de la cámara restringidos por [.👁️.3: Bloqueo función múltiple].

☰📷: Ajustes de funciones del flash

Al presionar <SET> se mostrará la pantalla de ajuste de funciones del flash.

OFF: Sin función (desactivado)

Utilice este ajuste cuando no desee asignar ninguna función al botón.

Control rápido personalizado

En la pantalla de control rápido estándar (p. 60), se muestran las funciones de disparo predeterminadas con el diseño predeterminado. En la pantalla de control rápido personalizado, puede personalizar la pantalla con las funciones de disparo y el diseño que prefiera. Esta característica se denomina “Control rápido personalizado”.

En esta página se explica cómo cambiar el diseño de la pantalla de control rápido personalizado. En la página 61 se explica cómo utilizar la pantalla de control rápido y en la página 442 se explica cómo mostrar la pantalla de control rápido personalizado.

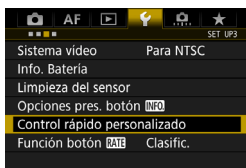

1 Seleccione [Control rápido personalizado].

- Bajo la ficha [F3], seleccione [Control rápido personalizado] y, a continuación, presione <SET>.

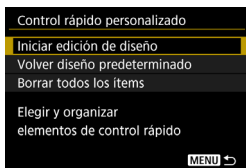

2 Seleccione [Iniciar edición de diseño].

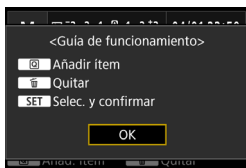

3 Lea el procedimiento de manejo y seleccione [OK].

- [Q] : Añadir ítem
- [Trash] : Quitar
- [SET] : Selecc. y confirmar

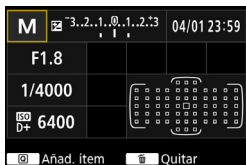

- Los ítems que se muestran en la pantalla predeterminada aparecen a la izquierda.



4 Añada un ítem.

- Presione el botón <Q>.
- Gire el dial <◉> o utilice <⬇️> para seleccionar el ítem que se va a añadir y, a continuación, presione <SET>.
- Para quitar un ítem, seleccione el ítem y, a continuación, presione el botón <🗑️>. De lo contrario, seleccione **[Borrar todos los ítems]** en el paso 2.
- Para los ítems que permiten seleccionar el tamaño de icono, gire el dial <◉> o utilice <⬇️> para seleccionar el tamaño y, a continuación, presione <SET>.
- Para los elementos que se pueden colocar y los tamaños de visualización, consulte la página 430.



5 Coloque el ítem.

- Utilice <🔍>, <◉> o <⬇️> para mover el ítem (encuadrado con triángulos de dirección) a la posición que desee.
- Si desea cambiar el tamaño, presione el botón <INFO.> para cambiarlo.
- Presione <SET> para colocar el ítem. Si ya hay un ítem en esa posición, se sobrescribirá (se eliminará).
- Para mover un ítem a otra posición, seleccione el ítem y presione <SET> para moverlo.

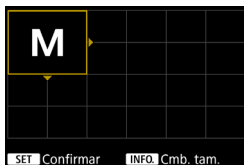

Si desea eliminar primero todos los ítems que se muestran de manera predeterminada, seleccione **[Borrar todos los ítems]** en el paso 2 y, a continuación, vaya al paso 4.

Diseño de ejemplo



- Repita los pasos 4 y 5 para colocar otros ítems como desee.
- Para eliminar un ítem ya colocado, selecciónelo y presione el botón .

6 Salga del ajuste.

- Presione el botón <MENU> para salir del ajuste. Aparecerá de nuevo la pantalla del paso 2.

Pantalla de ejemplo

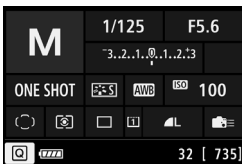

7 Compruebe la pantalla de ajustes.

- Bajo [**Y3: Opciones pres. botón INFO**], compruebe que [**Pant. control rápido person.**] esté activado (p. 442).
- Presione el botón <INFO.> para mostrar la pantalla de control rápido personalizado (p. 442) y compruebe el diseño.
- Presione el botón <Q> para usar la pantalla de control rápido (p. 61).

Reinicio de la pantalla de control rápido personalizado o borrado de todos los ítems

En el paso 2, si se selecciona [**Volver diseño predeterminado**], la pantalla de control rápido personalizado volverá al diseño predeterminado de la pantalla de control rápido personalizado (p. 427). Si se selecciona [**Borrar todos los ítems**], todos los ítems ajustados se eliminarán. La pantalla quedará entonces en blanco.

Ítems disponibles y tamaños de visualización para el diseño de pantalla

(Celdas verticales x horizontales)

Ítem y tamaño	1x1	1x2	1x3	2x2	2x3
Modo de disparo	<input type="radio"/>			<input type="radio"/>	
Velocidad de obturación	<input type="radio"/>	<input type="radio"/>			
Abertura	<input type="radio"/>	<input type="radio"/>			
Sensibilidad ISO	<input type="radio"/>	<input type="radio"/>			
Ajuste de compensación de la exposición/AEB	<input type="radio"/>	<input type="radio"/>	<input type="radio"/>		
Compensación de la exposición con flash	<input type="radio"/>	<input type="radio"/>	<input type="radio"/>		
Estilo de imagen	<input type="radio"/>		<input type="radio"/>		
Balance de blancos	<input type="radio"/>	<input type="radio"/>			
Despl./Sec. balance de blancos	<input type="radio"/>	<input type="radio"/>			
Luminosidad Automática	<input type="radio"/>				
Controles personalizados	<input type="radio"/>				
Operación AF	<input type="radio"/>	<input type="radio"/>			
Selección del punto AF	<input type="radio"/>				<input type="radio"/>
Modo de medición	<input type="radio"/>				
Modo de avance	<input type="radio"/>				
Función de grabación/ selección de tarjeta	<input type="radio"/>	<input type="radio"/>		<input type="radio"/>	
Fecha/Hora/Zona	<input type="radio"/>	<input type="radio"/>			<input type="radio"/>
Control del flash Speedlite externo	<input type="radio"/>				
Prioridad de tonos altas luces	<input type="radio"/>				
Reticula del visor	<input type="radio"/>				
Limpieza del sensor	<input type="radio"/>				

- Dependiendo de los ítems, la cantidad de información visualizable y de funciones ajustables para el control rápido puede variar debido a sus tamaños de visualización.
- No se puede colocar el mismo elemento en varias posiciones en la pantalla.

<A⁺> Ajustes de modo y condiciones de visualización

También puede ajustar el control rápido personalizado y mostrar la pantalla de control rápido personalizado en el modo <A⁺>.

Sin embargo, funciones como [**Comp. Exp./AEB**], que no se muestran en la pantalla de menú para el modo <A⁺>, no aparecerán en la pantalla de control rápido personalizado. Además, [**Sensibilidad ISO**] y otras funciones que no se pueden ajustar con la pantalla de control rápido en el modo <A⁺> se mostrarán en gris.

- **No se muestran**

Compensación de exposición/AEB, Compensación de la exposición con flash, Despl./Sec. balance de blancos, Controles personalizados, Control del flash Speedlite externo, Prioridad de tonos de altas luces

- **Aparecen en gris** (no pueden ajustarse con la pantalla de control rápido)

Velocidad de obturación, apertura, sensibilidad ISO, estilo de imagen, balance de blancos, Luminosidad Automática, operación AF, Selección del punto AF, modo de medición

MENU Registro de Mi menú ☆

Bajo la ficha Mi menú, puede registrar elementos de menú y funciones personalizadas cuyos ajustes cambie con frecuencia. También puede nombrar las fichas de menú registradas y presionar el botón <MENU> para mostrar primero la ficha Mi menú.

Adición de la ficha Mi menú

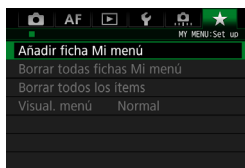

1 Seleccione [Añadir ficha Mi menú].

- Bajo la ficha [★], seleccione [Añadir ficha Mi menú] y, a continuación, presione <SET>.

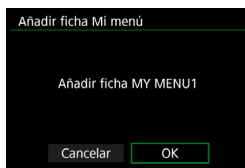

2 Seleccione [OK].

- ▶ Se creará la ficha [MY MENU1].
- Puede crear hasta cinco fichas de menú repitiendo los pasos 1 y 2.

Registro de elementos de menú bajo las fichas Mi Menú



1 Seleccione [Configurar: MY MENU*].

- Gire el dial <MENU> para seleccionar [Configurar: MY MENU*] (ficha para registrar elementos de menú) y, a continuación, presione <SET>.



2 Seleccione [Selección de ítems a registrar].

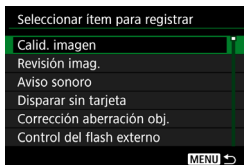

3 Registre los elementos que desee.

- Seleccione el elemento que desee y, a continuación, presione <SET>.
- Seleccione [OK] en el diálogo de confirmación.
- Puede registrar como máximo seis elementos.
- Para volver a la pantalla del paso 2, presione el botón <MENU>.

Ajustes de la ficha Mi menú



Puede ordenar y eliminar elementos bajo la ficha de menú, así como cambiar el nombre o eliminar la ficha de menú.

● Ordenar ítems registrados

Puede cambiar el orden de los elementos registrados en Mi menú. Seleccione [**Ordenar ítems registrados**] y seleccione el elemento cuyo orden desea cambiar. A continuación, presione <SET>.

Mientras se muestra [◀▶], gire el dial <◉> para cambiar el orden y, a continuación, presione <SET>.

- **Borrar ítems seleccionados / Borrar todos ítems de la ficha**
Puede eliminar cualquiera de los elementos registrados. [**Borrar ítems seleccionados**] borra un elemento cada vez, y [**Borrar todos ítems de la ficha**] borra todos los elementos registrados.

● Borrar ficha

Puede eliminar la ficha Mi menú que se muestra actualmente. Seleccione **[Borrar ficha]** para eliminar la ficha **[MY MENU*]**.

● Renombrar ficha

Puede cambiar el nombre de la ficha Mi menú desde **[MY MENU*]**.

1 Seleccione **[Renombrar ficha]**.

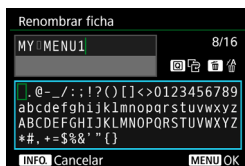

2 Escriba texto.

- Presione el botón **<🗑️>** para borrar los caracteres que no necesite.
- Presione el botón **<👉>**. La paleta de texto se resaltará con un marco de color y podrá introducir texto.
- Utilice el dial **<🕒>** o **<🌀>** para mover el **👉** y seleccione el carácter que desee. A continuación, presione **<🔘>** para introducirlo.
- Puede introducir como máximo 16 caracteres.

3 Salga del ajuste.

- Después de escribir el texto, presione el botón **<MENU>** y, a continuación, seleccione **[OK]**.
- ▶ El nombre se guarda.

Eliminación de todas las fichas de Mi menú / Eliminación de todos los elementos

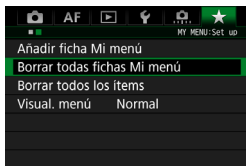

Puede eliminar todas las fichas Mi menú y eliminar todos los elementos de Mi menú.

- **Borrar todas las fichas Mi menú**

Puede borrar todas las fichas Mi menú. Cuando seleccione **[Borrar todas las fichas Mi menú]**, todas las fichas de **[MY MENU1]** a **[MY MENU5]** se eliminarán y la ficha **[★]** recuperará su estado predeterminado.

- **Borrar todos los ítems**

Puede eliminar todos los elementos registrados bajo las fichas **[MY MENU1]** a **[MY MENU5]** y conservar las fichas. Las fichas de menú se mantendrán. Cuando se seleccione **[Borrar todos los ítems]**, todos los elementos registrados bajo todas las fichas creadas se eliminarán.



Si ejecuta **[Borrar ficha]** o **[Borrar todas las fichas Mi menú]**, los nombres de ficha cuyo nombre se haya cambiado con **[Renombrar ficha]** también se eliminarán.

Ajustes de visualización del menú

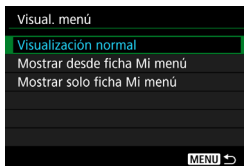

Puede seleccionar [**Visual. menú**] para ajustar la pantalla de menú que aparecerá primero cuando presione el botón <MENU>.

- **Visualización normal**

Muestra la última pantalla de menú visualizada.

- **Mostrar desde ficha Mi menú**

Se muestra con la ficha [★] seleccionada.

- **Mostrar solo ficha Mi menú**

Solo se muestra la ficha [★]. (Las fichas 📷, AF, ▶, 📺 y .⋮ no se mostrarán).

C1: Registro de modos de disparo personalizados [☆]

Puede registrar ajustes actuales de la cámara como el modo de disparo, las funciones del menú y los ajustes de funciones personalizadas, en forma de modos de disparo personalizados bajo las posiciones <**C1**>, <**C2**> y <**C3**> del dial de modo.

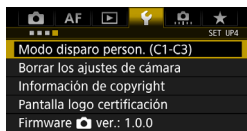

1 Seleccione [Modo disparo person. (C1-C3)].

- Bajo la ficha [**F4**], seleccione [Modo disparo person. (C1-C3)] y, a continuación, presione <**SET**>.

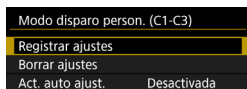

2 Seleccione [Registrar ajustes].

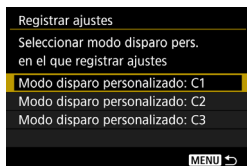

3 Registre el modo de disparo personalizado.

- Seleccione el modo de disparo personalizado que va a registrar y, a continuación, presione <**SET**>.
- Seleccione [**OK**] en el diálogo de confirmación.
- ▶ Los ajustes actuales de la cámara (p. 438-439) se registrarán bajo la posición C* del dial de modo.

Actualización automática

Si cambia un ajuste mientras dispara en el modo <**C1**>, <**C2**> o <**C3**>, el modo de disparo personalizado correspondiente puede actualizarse automáticamente para reflejar los cambios en los ajustes. Para activar esta actualización automática, en el paso 2, ajuste [Act. auto ajust.] en [Activada].

Cancelación de modos de disparo personalizados registrados

En el paso 2, si selecciona [Borrar ajustes], los ajustes de los modos respectivos volverán a los ajustes predeterminados sin modos de disparo personalizados registrados.

Ajustes a registrar

● **Funciones de disparo**

Modo de disparo, velocidad de obturación, abertura, sensibilidad ISO, operación AF, modo de selección de área AF, punto AF, modo de avance, modo de medición, cantidad de compensación de la exposición, cantidad de compensación de la exposición con flash

● **Funciones del menú**

 **[1]** Calidad de imagen, Tiempo de revisión de imagen, Aviso sonoro, Disparar sin tarjeta, Corrección de las aberraciones del objetivo, Destello flash, Medición de flash E-TTL II, Velocidad de sincronización de flash en modo Av

 **[2]** Compensación de la exposición/AEB, Ajustes de sensibilidad ISO, Luminosidad Automática, Balance de blancos, Balance de blancos personalizado, Despl./Sec. balance de blancos, Espacio color



 **[3]** Estilo imagen, Reducción de ruido en largas exposiciones, Reducción de ruido de alta sensibilidad ISO, Prioridad tonos altas luces, Exposición múltiple (ajustes), Modo HDR (ajustes)

 **[4]** Intervalómetro, Temporizador bulb, Disparo antiparpadeo, Bloqueo del espejo, Recorte/formato

 **[5 (Disparo con Visión en Directo)]**
Disparo con Visión en Directo, Sistema AF, AF continuo, Mostrar retícula, Simulación de la exposición

 **[6 (Disparo con Visión en Directo)]**
Disparo VD silencioso, Temporizador de medición

 **[4 (Vídeo)]**
AF servo vídeo, Sistema AF, Mostrar retícula, Tamaño de grabación de vídeo, Grabación de sonido

 **[5 (Vídeo)]**
Disparo VD silencioso, Temporizador de medición, Contador de grabación de vídeo, Contador de reproducción de vídeo, Control silencioso, Función del botón , Vídeo time-lapse (ajustes)

[AF1] Caso 1, Caso 2, Caso 3, Caso 4, Caso 5, Caso 6

[AF2] Prioridad a la primera imagen AI Servo, Prioridad a la segunda imagen AI Servo

- [**AF3**] MF con objetivo electrónico, Destello luz de ayuda al AF, Prioridad al disparo AF One-Shot
- [**AF4**] Accionamiento del objetivo cuando el AF es imposible, Punto AF seleccionable, Seleccionar modo de selección de área AF, Método selección área AF, Punto AF vinculado a orientación, Punto AF inicial, AF AI Servo (), Selección del punto auto AF: AF iTR EOS
- [**AF5**] Patrón de selección manual del punto AF, Mostrar punto AF en enfoque, Iluminación display visor, Micro ajuste AF
- [**▶2**] Presentación de diapositivas (ajustes), Salto imágenes con 
- [**▶3**] Aviso altas luces, Representación del punto AF, Retícula reproducción, Pantalla de histograma, Contador de reproducción de vídeo, Ampliación (aprox.)
- [**☞1**] Número archivo, Autorrotación, Configuración Eye-Fi
- [**☞2**] Desconexión automática, Luminosidad LCD, Visualización del visor
- [**☞3**] Autolimpieza, Opciones de presentación del botón **INFO**, Función del botón **RATE**
- [**☼.1**] Aumento nivel de exposición, Incrementos de ajuste de sensibilidad ISO, Cancelar ahorquillado auto, Secuencia de ahorquillado, N° de disparos ahorquillados, Desplazamiento de seguridad, Misma exposición para nueva abertura
- [**☼.2**] Ajustar gama velocidad obturación, Ajustar gama de aberturas
- [**☼.3**] Dirección del dial en Tv/Av, Bloqueo de función múltiple, Controles personalizados, Añadir información recorte, Opción borrado predet., Retraer objetivo al apagar



Los ajustes de Mi menú no se registrarán bajo modos de disparo personalizados.



- Aunque el dial de modo se ajuste en las posiciones <**4**>, <**2**> o <**3**>, podrá continuar cambiando ajustes de funciones de disparo y ajustes de menú.
- Puede presionar el botón <**INFO**> para comprobar qué modo de disparo se ha registrado bajo <**4**>, <**2**> y <**3**> (p. 442-444).

14

Referencia

Este capítulo proporciona información de referencia sobre características de la cámara, accesorios del sistema, etc.



Logotipo de certificación

Seleccione [**4**: **Pantalla logo certificación**] y presione <  > para mostrar algunos de los logotipos de las certificaciones de la cámara. Otros logotipos de certificación pueden encontrarse en estas Instrucciones, en el cuerpo de la cámara y en el embalaje de la cámara.

Funciones del botón INFO.



Cuando la cámara está lista para disparar, si se presiona el botón <INFO.> la pantalla puede cambiar de la manera siguiente: Ajustes de la cámara, Nivel electrónico (p. 75), Pantalla de control rápido (p. 60) y Pantalla de control rápido personalizado (p. 427).

Bajo la ficha [F3], [Opciones pres. botón INFO.] permite seleccionar las opciones que se muestran cuando se presiona el botón <INFO.>.

- Seleccione la opción de visualización que desee y presione <SET> para agregar una marca de verificación [✓].
- Una vez completadas las selecciones, seleccione [OK].

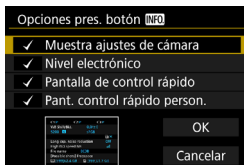

Ajustes de la cámara

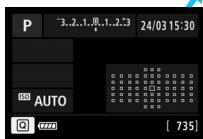

Pantalla de control rápido personalizado

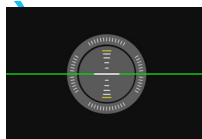

Nivel electrónico



Pantalla de control rápido



- Si apaga el interruptor de alimentación mientras se muestra el Nivel electrónico, la Pantalla de control rápido o la Pantalla de control rápido personalizado, se mostrará de nuevo la misma pantalla la próxima vez que encienda la alimentación. Para cancelar esta función, presione el botón <INFO.> varias veces hasta que la pantalla esté en blanco y, a continuación, apague el interruptor de alimentación.
- Tenga en cuenta que no es posible quitar la [✓] de las cuatro opciones de visualización.
- La pantalla de ejemplo [**Muestra ajustes de cámara**] se muestra en inglés para todos los idiomas.
- Aunque desactive el [**Nivel electrónico**] para que no aparezca, continuará apareciendo para el disparo con Visión en Directo y la grabación de vídeo cuando presione el botón <INFO.>.
- Mientras se muestra la pantalla de control rápido o la pantalla de control rápido personalizado, presionar el botón <Q> permite ajustar una función con el control rápido (p. 61).

Ajustes de la cámara

Modo de disparo registrado bajo

del dial de modo (p. 437)

(p. 178)

(p. 134)

(p. 44, 151)



(p. 179, 180)

(p. 193)

La transferencia de algunas imágenes no se completó correctamente*

(p. 395)

(p. 185)

(p. 183)

(p. 196)

* Este icono se muestra cuando la transferencia de algunas imágenes no se completa correctamente.

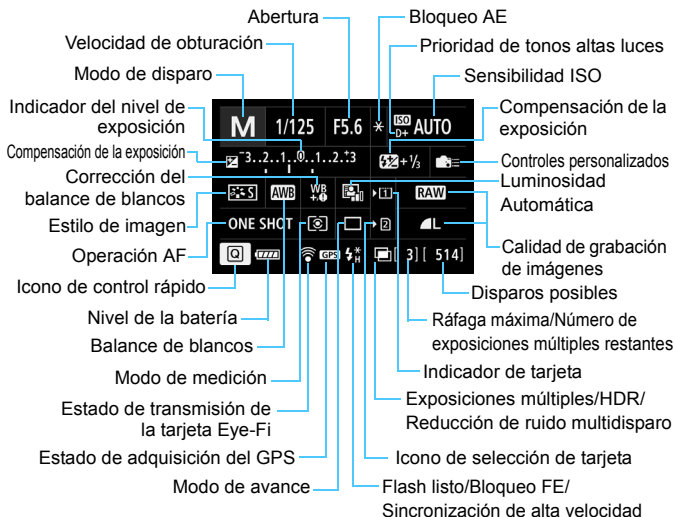

Pantalla de control rápido



Pantalla de control rápido personalizado

Para la pantalla de control rápido personalizado, consulte la página 427.

Funciones de botones para las pantallas de control rápido y de control rápido personalizado

Cuando presione los botones <WB••ISO> o <>, aparecerá la pantalla de ajustes y podrá usar <> o <M-Fn> para establecer las funciones.

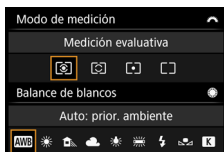

Modo de medición / Balance de blancos

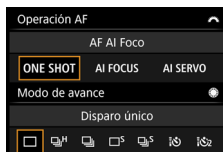

Operación AF / Modo de avance



Sensibilidad ISO /

Compensación de la exposición con flash



Selección del punto AF

MENU Comprobación de la información de la batería

Puede comprobar el estado de la batería en el monitor LCD. Cada batería LP-E6N/LP-E6 tiene un número de serie único; puede registrar varias baterías en la cámara. Cuando utilice esta función, puede comprobar la capacidad restante aproximada de las baterías registradas y su historial de funcionamiento.

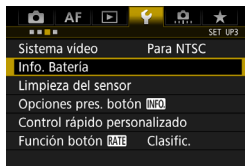

Seleccione [Info. Batería].

- Bajo la ficha [43], seleccione [Info. Batería] y, a continuación, presione <SET>.
- ▶ Aparecerá la pantalla de información de la batería.

Posición de la batería

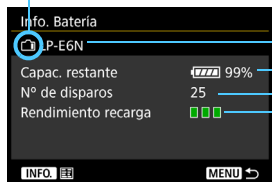

Modelo de batería o fuente de alimentación doméstica que se está usando.

Aparece el indicador de nivel de la batería (p. 48) junto con el nivel de capacidad restante en la batería, que se muestra en incrementos del 1%.

Número de disparos tomados con la batería actual. El número se reinicia cuando se recarga la batería.

El nivel de rendimiento de recarga de la batería se muestra en uno de tres niveles.

■■■■ (Verde): El rendimiento de recarga de la batería es bueno.

■■■□ (Verde): El rendimiento de recarga de la batería se ha degradado ligeramente.

■■□□ (Rojo): Se recomienda adquirir una nueva batería.

Se recomienda utilizar una batería LP-E6N/LP-E6 original de Canon. Si utiliza baterías que no sean productos originales de Canon, es posible que no se obtenga el máximo rendimiento de la cámara o que se produzca una avería.

- El número de disparos es el número de fotos tomadas. (Los vídeos no se cuentan).
- La información de la batería también se mostrará cuando se utilice la batería LP-E6N/LP-E6 con la empuñadura BG-E11 (se vende por separado). Si utiliza pilas AA/R6, solo se mostrará el nivel de capacidad restante en la batería.



Si se muestra un mensaje de error de comunicación de la batería, siga las instrucciones del mensaje.

Registro de baterías en la cámara

Puede registrar en la cámara seis baterías LP-E6N/LP-E6, como máximo. Para registrar en la cámara varias baterías, siga el procedimiento siguiente para cada batería.



1 Presione el botón <INFO.>.

- Mientras se muestra la pantalla de información de la batería, presione el botón <INFO.>.
- ▶ Aparecerá la pantalla de historial de la batería.
- ▶ Si la batería no se ha registrado, aparecerá desactivada en gris.

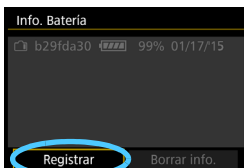

2 Seleccione [Registrar].

- ▶ Aparecerá el diálogo de confirmación.

3 Seleccione [OK].

- ▶ Se registrará la batería y aparecerá de nuevo la pantalla de historial de la batería.
- ▶ El número de batería desactivada en gris se mostrará ahora en blanco.
- Presione el botón <MENU>. Aparecerá de nuevo la pantalla de información de la batería.



- No se puede registrar la batería si se encuentra montada en la cámara una empuñadura BG-E11 (se vende por separado) que utilice pilas AA/R6 o si la cámara se alimenta mediante el acoplador DC DR-E6 (se vende por separado) y el adaptador de CA AC-E6N (se vende por separado).
- Si ya se han registrado seis baterías, no es posible seleccionar [Registrar]. Para eliminar información innecesaria sobre baterías, consulte la página 449.

Etiquetado de los números de serie en las baterías

Es útil etiquetar cada batería LP-E6N/LP-E6 registrada con su número de serie, utilizando etiquetas disponibles en el mercado.

Número de serie

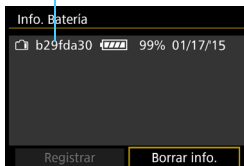

1 Escriba el número de serie en una etiqueta.

- Escriba en una etiqueta, de aprox. 25 mm x 15 mm / 1,0 pulg. x 0,6 pulg., el número de serie que se muestra en la pantalla de historial de la batería.

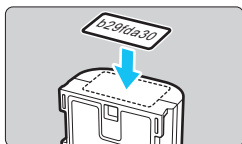

2 Quite la batería y pegue la etiqueta.

- Sitúe el interruptor de alimentación en **<OFF>**.
- Abra la tapa del compartimento de la batería y retire la batería.
- Pegue la etiqueta como se muestra en la ilustración (en el lado sin contactos eléctricos).
- Repita este procedimiento para todas las baterías, de modo que pueda ver fácilmente el número de serie.

- No pegue la etiqueta en ningún otro lugar diferente del que se muestra en la ilustración del paso 2. De lo contrario, la etiqueta mal colocada puede hacer que resulte difícil insertar la batería, o que sea imposible encender la cámara.
- Si utiliza la empuñadura BG-E11 (se vende por separado), es posible que la etiqueta se despegue después de insertar y retirar repetidamente la batería. Si se despegue, pegue una nueva etiqueta.

Comprobación de la capacidad restante de una batería registrada

Puede comprobar la capacidad restante de cualquier batería (incluso cuando no está instalada), y también cuándo se usó por última vez.

Número de serie Última fecha de uso

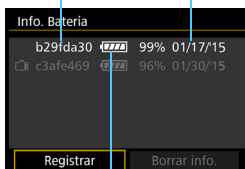

Capacidad restante de una batería

Busque el número de serie.

- Consulte la etiqueta del número de serie de la batería y busque el número de serie en la pantalla de historial de la batería.
- ▶ Puede comprobar la capacidad restante en la batería correspondiente, así como la fecha en la que se utilizó por última vez.

Eliminación de información de baterías registradas

1 Seleccione [Borrar info.].

- Siga el paso 2 de la página 447 para seleccionar [Borrar info.] y, a continuación, presione <SET>.

2 Seleccione la información de la batería que va a eliminar.

- Seleccione la información de la batería que va a eliminar y, a continuación, presione <SET>.
- ▶ Aparecerá [✓].
- Para eliminar la información de otra batería, repita este procedimiento.

3 Presione el botón <❌>.

- ▶ Aparecerá el diálogo de confirmación.

4 Seleccione [OK].

- ▶ La información de la batería se eliminará y aparecerá de nuevo la pantalla del paso 1.

Uso de una toma de electricidad doméstica

Puede suministrar energía a la cámara a través de una toma eléctrica doméstica con un acoplador DC DR-E6 y el adaptador de CA AC-E6N (ambos se venden por separado).

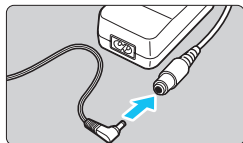

1 Conecte la clavija del acoplador de CC.

- Conecte la clavija del acoplador de CC a la toma del adaptador de CA.

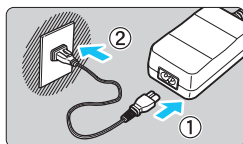

2 Conecte el cable de alimentación.

- Conecte el cable de alimentación como se muestra en la ilustración.
- Después de usar la cámara, desconecte la clavija de alimentación de la toma de electricidad.

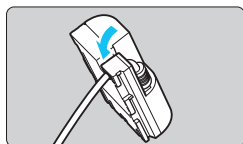

3 Coloque el cable en la ranura.

- Inserte en la ranura el cable del acoplador de CC con cuidado, sin dañarlo.

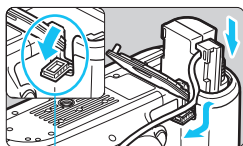

4 Inserte el acoplador de CC.

- Abra la tapa del compartimento de la batería y la tapa del orificio del cable del acoplador de CC.
- Introduzca firmemente el acoplador de CC hasta que encaje y pase el cable por el orificio.
- Cierre la tapa.

Orificio del cable del acoplador de CC

 No conecte ni desconecte el cable de alimentación ni el acoplador de CC mientras el interruptor de alimentación de la cámara esté situado en <ON>.

📶 Uso de tarjetas Eye-Fi

Con una tarjeta Eye-Fi (disponible en el mercado) ya configurada, puede transferir automáticamente las imágenes captadas a un ordenador o cargarlas en un servicio en línea mediante una red LAN inalámbrica.

La transferencia de imágenes es una función de la tarjeta Eye-Fi. Para ver instrucciones sobre cómo configurar y utilizar la tarjeta Eye-Fi, o sobre cómo solucionar problemas de transferencia de imágenes, consulte las Instrucciones de la tarjeta Eye-Fi o póngase en contacto con el fabricante de la tarjeta.

⚠️ **No se garantiza la compatibilidad de esta cámara con las funciones de las tarjetas Eye-Fi (incluida la transferencia inalámbrica). En caso de experimentar problemas cuando utilice una tarjeta Eye-Fi, consulte con el fabricante de las tarjetas. También deberá tener en cuenta que en muchos países o regiones se requiere una aprobación específica para poder usar las tarjetas Eye-Fi. Sin esta aprobación, no se pueden usar las tarjetas. Si no está seguro de que dichas tarjetas puedan usarse en el lugar donde se encuentre, consulte con el fabricante de las tarjetas.**

1 Inserte una tarjeta Eye-Fi (p. 43).

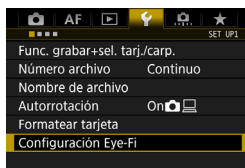

2 Seleccione [Configuración Eye-Fi].

- Bajo la ficha [⚡1], seleccione [Configuración Eye-Fi] y, a continuación, presione <SET>.
- Este menú solamente se muestra cuando se ha insertado en la cámara una tarjeta Eye-Fi.

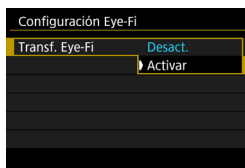

3 Active la transmisión Eye-Fi.

- Seleccione [Transf. Eye-Fi] y, a continuación, presione <SET>.
- Seleccione [Activar] y, a continuación, presione <SET>.
- Si ajusta [Desact.], la transmisión automática no se producirá aunque haya insertado la tarjeta Eye-Fi (icono de estado de transmisión 📶^{off}).

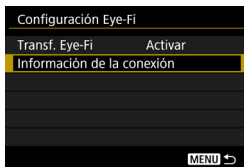

4 Muestre la información de conexión.

- Seleccione [**Información de la conexión**] y, a continuación, presione <SET>.

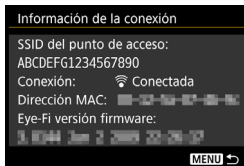

5 Compruebe el [SSID del punto de acceso:].

- Compruebe que se muestre un punto de acceso para [**SSID del punto de acceso:**].
- También puede comprobar la dirección MAC y la versión del firmware de la tarjeta Eye-Fi.
- Presione el botón <MENU> para salir del menú.



Estado de transmisión

6 Tome la fotografía.

- ▶ La imagen se transfiere y el icono [Wi-Fi] cambia de gris (no conectado) a uno de los iconos siguientes.
- Para las imágenes transferidas, se muestra [Wi-Fi] en la visualización de información sobre el disparo (p. 323).

Wi-Fi (Gris) **No conectada**

: No hay conexión con el punto de acceso.

Wi-Fi (Parpadeando) **Conectando...**

: Conectando con el punto de acceso.

Wi-Fi (Iluminado) **Conectada**

: Conexión con el punto de acceso establecida.

Wi-Fi (↑) **Transfiriendo...**

: Transferencia de imagen al punto de acceso en curso.

Precauciones para el uso de tarjetas Eye-Fi

- Si se muestra “ > no aparecerá.

Mapa del sistema



Tabla de disponibilidad de funciones según el modo de disparo

Toma de fotos

● : Ajuste automático ○ : Ajuste por el usuario □ : No seleccionable/Desactivado

Función		A ⁺	P	Tv	Av	M	B
Todos los ajustes de calidad de imagen seleccionables		○	○	○	○	○	○
Recorte/formato		□	○	○	○	○	○
Sensibilidad ISO	Ajustada automáticamente/ISO Auto	●	○	○	○	○	○
	Ajustada manualmente	□	○	○	○	○	○
Estilo de imagen	Ajustada automáticamente/Auto	●	○	○	○	○	○
	Selección manual	□	○	○	○	○	○
Balance de blancos	Auto	●	○	○	○	○	○
	Prestablecido	□	○	○	○	○	○
	Personalizado	□	○	○	○	○	○
	Ajuste de temperatura de color	□	○	○	○	○	○
	Corrección/Ahorquillado	□	○	○	○	○	○
Luminosidad Automática		●	○	○	○	○	○
Reducción de ruido en largas exposiciones		□	○	○	○	○	○
Reducción de ruido de alta sensibilidad ISO		●	○	○	○	○	○
Prioridad de tonos altas luces		□	○	○	○	○	○
Corrección de las aberraciones del objetivo	Corrección de la iluminación periférica	○	○	○	○	○	○
	Corrección de la aberración cromática	○	○	○	○	○	○
Disparo antiparpadeo^{*1}		●	○	○	○	○	○
Espacio de color	sRGB	●	○	○	○	○	○
	Adobe RGB	□	○	○	○	○	○
AF	AF foto a foto ^{*1}	□	○	○	○	○	○
	AF AI Servo ^{*1}	□	○	○	○	○	○
	AF AI Foco ^{*1}	●	○	○	○	○	○
	Modo de selección de área AF ^{*1}	□	○	○	○	○	○
	Punto AF	●	○	○	○	○	○
	Enfoque manual (MF)	○	○	○	○	○	○
	Micro ajuste AF ^{*1}	□	○	○	○	○	○
	☺ (cara)+Seguimiento ^{*2}	○	○	○	○	○	○
	FlexiZone - Single ^{*2}	○	○	○	○	○	○
	AF continuo ^{*2}	○	○	○	○	○	○

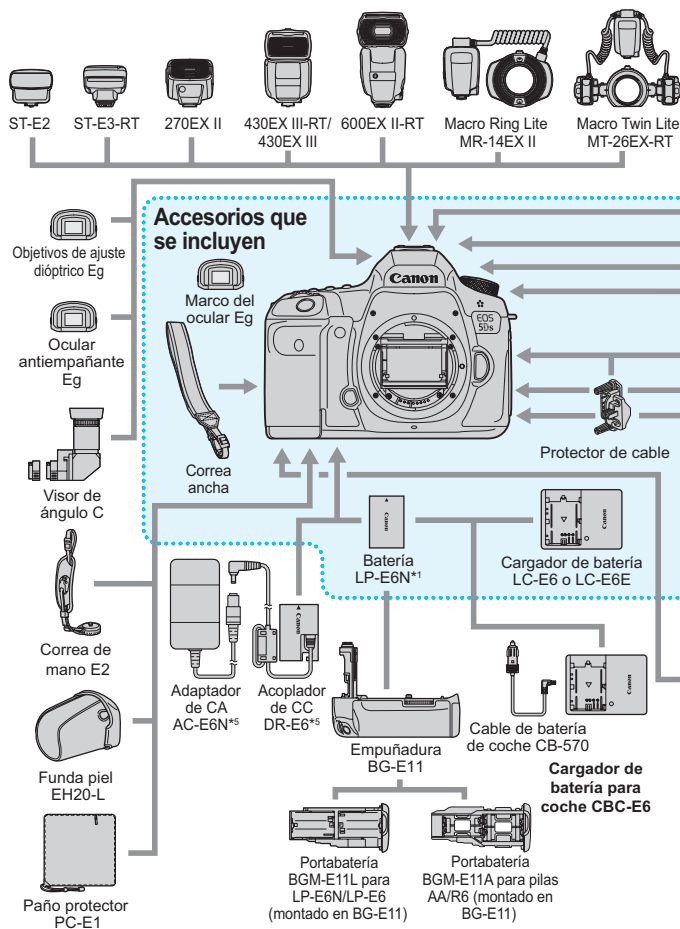
Tabla de disponibilidad de funciones según el modo de disparo

Función			P	Tv	Av	M	B
Medición	Medición evaluativa	●	○	○	○	○	○
	Medición parcial		○	○	○	○	○
	Medición puntual		○	○	○	○	○
	Medición promediada con preponderancia central		○	○	○	○	○
Exposición	Cambio de programa		○				
	Compensación de la exposición		○	○	○	○ ^{*3}	
	AEB		○	○	○	○	
	Bloqueo AE		○	○	○	^{*4}	
	Previsualización de la profundidad de campo		○	○	○	○	○
	Disparo HDR		○	○	○	○	
	Exposiciones múltiples		○	○	○	○	○
	Intervalómetro ^{*1}	○	○	○	○	○	
	Temporizador "B"						○
	Bloqueo del espejo ^{*1}		○	○	○	○	○
Avance	Disparo único	○	○	○	○	○	○
	Disparos en serie a alta velocidad	○	○	○	○	○	○
	Disparos en serie a baja velocidad	○	○	○	○	○	○
	Disparo único silencioso	○	○	○	○	○	○
	Disparo en serie silencioso	○	○	○	○	○	○
	Autodisparador de 10 seg./control remoto	○	○	○	○	○	○
	Autodisparador de 2 seg./control remoto	○	○	○	○	○	○
Flash Speedlite externo	Compensación de la exposición con flash		○	○	○	○	○
	Bloqueo FE ^{*1}		○	○	○	○	○
	Ajustes de funciones		○	○	○	○	○
	Ajustes de funciones personalizadas		○	○	○	○	○
Disparo con Visión en Directo		○	○	○	○	○	○
Control rápido		○	○	○	○	○	○

*1: Ajustable solo con el disparo a través del visor.

*2: Ajustable solo durante el disparo con Visión en Directo.

*3: Ajustable solo cuando se ha ajustado Auto ISO.

*4: Con ISO Auto, puede ajustar una sensibilidad ISO fija.

Grabación de vídeo

● : Ajuste automático ○ : Ajuste por el usuario □ : No seleccionable/Desactivado

Función		Vídeos					Fotos*1			
			P/B	Tv	Av	M		P/B/Tv/Av	M	
Todos los ajustes de calidad de imagen seleccionables (vídeo)		○	○	○	○	○				
Todos los ajustes de calidad de imagen seleccionables (fotos)							○	○	○	
Vídeo time-lapse		○	○	○	○	○				
Sensibilidad ISO	Ajustada automáticamente/ISO Auto	●	●	●	●	○	●	●		○
	Ajustada manualmente					○				○
Estilo de imagen	Ajustada automáticamente/Auto	●	○	○	○	○	●	○		○
	Selección manual		○	○	○	○		○		○
Balance de blancos	Auto	●	○	○	○	○	●	○		○
	Preestablecido		○	○	○	○		○		○
	Personalizado		○	○	○	○		○		○
	Ajuste de temperatura de color		○	○	○	○		○		○
	Corrección		○	○	○	○		○		○
	Ahorquillado							○		○
Luminosidad Automática		●	○	○	○	○	●	○		○
Reducción de ruido en largas exposiciones										
Reducción de ruido de alta sensibilidad ISO*2		●	○	○	○	○	●	○		○
Prioridad de tonos altas luces			○	○	○	○		○		○
Corrección de las aberraciones del objetivo	Corrección de la iluminación periférica	○	○	○	○	○	○	○		○
	Corrección de la aberración cromática	○	○	○	○	○	○	○		○
Espacio de color	sRGB	●	●	●	●	●	●	○		○
	Adobe RGB							○		○
AF	‘L’+Seguimiento	○	○	○	○	○	○	○		○
	FlexiZone - Single	○	○	○	○	○	○	○		○
	Enfoque manual (MF)	○	○	○	○	○	○	○		○
	AF servo vídeo	○	○	○	○	○	○	○		○

Función		Vídeos					Fotos*1			
		A+	P/B	Tv	Av	M	A+	P/B/Tv/Av	M	
Medición		●	●	●	●	●	●	●		
Exposición	Cambio de programa									
	Bloqueo AE		○	○	○	*3		○	*3	
	Compensación de la exposición		○	○	○	○*4		○	○*4	
	AEB									
	Previsualización de la profundidad de campo									
Avance	Disparo único						○	○	○	
	Disparos en serie a alta velocidad						○	○	○	
	Disparos en serie a baja velocidad						○	○	○	
	Disparo único silencioso						○	○	○	
	Disparo en serie silencioso						○	○	○	
	Autodisparador de 10 seg./control remoto*5						○	○	○	
	Autodisparador de 2 seg./control remoto*5						○	○	○	
Flash Speedlite externo										
Grabación de sonido		○	○	○	○	○				
Código de tiempo		○	○	○	○	○				
Control rápido		○	○	○	○	○	○	○		

*1: Indica la toma de fotos durante la grabación de vídeo.

*2: No se puede ajustar la reducción de ruido multidisparo.

*3: Con ISO Auto, puede ajustar una sensibilidad ISO fija.

*4: Ajustable solo cuando se ha ajustado Auto ISO.

*5: Solo funciona antes de empezar a grabar vídeo.

Ajustes de menú

Disparo a través del visor y disparo con Visión en Directo

📷: Disparo 1 (Rojo)

Página

Calidad de imagen	RAW / M RAW / S RAW	149
	▲ L / ▲ L / ▲ M1 / ▲ M1 / ▲ M2 / ▲ M2 / ▲ S1 / ▲ S1 / S2 / S3	
Tiempo de revisión de imagen	Off / 2 segundos / 4 segundos / 8 segundos / Retención	70
Aviso sonoro	Activado / Desactivado	69
Disparar sin tarjeta	Activar / Desactivar	44
Corrección de las aberraciones del objetivo	Iluminación periférica: Activada / Desactivada	188
	Aberración cromática: Activada / Desactivada	
Control del flash Speedlite externo	Destello flash / Medición E-TTL II / Sincronización de flash en modo Av / Ajustes funciones del flash / Ajustes C.Fn flash / Borrar ajustes	247



- Las opciones de menú sombreadas no se muestran en el modo $\langle \text{A}^+ \rangle$.
- Lo que se muestra bajo [📷1: Calid. imagen] depende del ajuste de [Func. grabar.] (p. 146) bajo [📷1: Func. grabar+sel. tarj./carp.]. Si se ajusta [Grab. separada], ajuste la calidad de imagen para cada tarjeta.
- Con la grabación de vídeo, determinados elementos del menú no se muestran. Además, la ficha [📷6] no aparecerá.

📷: Disparo 2 (Rojo)

Página

Ajuste de compensación de la exposición/AEB*	Incrementos de 1/3 y 1/2 punto, ±5 puntos (AEB ±3 puntos)	214 215
Ajustes de sensibilidad ISO	Sensibilidad ISO / Gama de sensibilidad ISO / Gama ISO automática / Velocidad de obturación mínima	158
Luminosidad Automática	Desactivada / Baja / Estándar / Alta	182
	Desactivada en los modos de M o B	
Balance de blancos	AWB (Prioridad al ambiente) / AWB w (Prioridad al blanco) / / / / / / / (Aprox. 2500 - 10000)	174
Balance de blancos personalizado	Ajuste manual del balance de blancos	176
Despl./Sec. balance de blancos	Corrección del balance de blancos: tendencia B (Azul)/ A (Ámbar)/M (Magenta)/G (Verde), 9 niveles cada uno	179
	Ahorquillado del balance de blancos: tendencia B/A y M/G, incrementos de 1 nivel, ±3 niveles	
Espacio de color	sRGB / Adobe RGB	193

* Durante la grabación de vídeo, **[Comp. Exp./AEB]** será **[Comp. exposición]**.

📷: Disparo 3 (Rojo)





Estilo de imagen	Auto / Normal / Retrato / Paisaje / Detalle fino / Neutro / Fiel / Monocromo / Usuario 1-3	164
Reducción de ruido en largas exposiciones	Desactivar / Auto / Activar	185
Reducción de ruido de alta sensibilidad ISO	Desactivada / Baja / Estándar / Alta / Reducción de ruido multidisparo	183
Prioridad de tonos altas luces	Desactivada / Activada	187
Datos de eliminación del polvo	Obtener datos que se utilizan para que el software EOS borre las motas de polvo	375
Exposición múltiple	Exposición múltiple / Control de exposición múltiple / N° de exposiciones / Guardar imágenes de origen / Continuar exposición múltiple	226
Modo HDR	Ajustar gama dinámica / Efecto / HDR continuo / Alineación automática de imágenes / Guardar imágenes de origen	221

📷: Disparo 4* (Rojo)

Página

Intervalómetro	Desactivar / Activar (Intervalo / N° disparos)	239
Temporizador "B"	Desactivar / Activar (Tiempo exposición)	219
Disparo antiparpadeo	Desactivar / Activar	191
Bloqueo del espejo	Desactivado / Pres.  2 veces para disp. / Disp. 1/8 s tras presionar / Disp. 1/4 s tras presionar / Disp. 1/2 s tras presionar / Disp. 1 s tras presionar / Disp. 2 s tras presionar	234
Recorte/formato	Full-frame / 1,3x (recorte) / 1,6x (recorte) / 1:1 (formato) / 4:3 (formato) / 16:9 (formato)	154

* En el modo <[A]⁺>, estas opciones de menú se muestran bajo [📷2].**📷: Disparo 5*(Rojo)**

Disparo con Visión en Directo	Activado / Desactivado	257
Sistema AF	 +Seguimiento / FlexiZone - Single	268
AF continuo	Desactivar / Activar	264
Mostrar retícula	Off / 3x3  / 6x4  / 3x3+diag 	265
Simulación de la exposición	Activado / Durante  / Desactivado	265

* En el modo <[A]⁺>, estas opciones de menú se muestran bajo [📷3].**📷: Disparo 6 (Rojo)**

Disparo VD silencioso	Modo 1 / Modo 2 / Desactivado	266
Temporizador de medición	4 segundos / 8 segundos / 16 segundos / 30 segundos / 1 minuto / 10 minutos / 30 minutos	267

AF: AF1 (Púrpura)

Página

Case 1	Ajuste versátil de uso múltiple	110
Case 2	Seguir siguiendo sujetos, ignorando los obstáculos	110
Case 3	Enfocar instant. sujetos que entren en puntos AF	111
Case 4	Para sujetos que aceleran o deceleran rápidamente	111
Case 5	Para sujetos erráticos de mov. rápido en cualquier dir	112
Case 6	Para sujetos erráticos y que cambian de velocidad	113

AF: AF2 (Púrpura)







Prioridad a la primera imagen AI Servo	Prioridad al disparo / Igual prioridad / Prioridad al enfoque	118
Prioridad a la segunda imagen AI Servo	Prioridad a velocidad de disparo / Igual prioridad / Prioridad al enfoque	119

AF: AF3 (Púrpura)

MF con objetivo electrónico	Activado tras AF One-Shot / Desactivado tras AF One-Shot / Desactivado en modo AF	120
Destello luz de ayuda al AF	Activado / Desactivado / Sólo luz IR ayuda AF	121
Prioridad al disparo AF One-Shot	Prioridad al disparo / Prioridad al enfoque	122

AF: AF4 (Púrpura)

Página

Accionamiento del objetivo cuando el AF es imposible	Búsqueda continua enfoque / Parada búsqueda enfoque	123
Punto AF seleccionable	61 puntos / Solo puntos AF tipo cruz / 15 puntos / 9 puntos	124
Seleccionar modo de selección de área AF	Selección manual: AF puntual / Selección manual: AF 1 punto / Expandir área AF:  / Expandir área AF: Rodear / Selección manual: Zona AF / Selección auto: AF 61 puntos	125
Método selección área AF	 → Botón M-Fn /  → Dial principal	126
Punto AF vinculado a orientación	Igual para ambos vertical/horizontal / Puntos AF separados: área+punto / Puntos AF separados: solo punto	126
Punto AF inicial,  AF AI Servo	Punto AF  inicial seleccionado / Punto AF  manual / Auto	128
Selección punto AF auto: AF iTR EOS	Activada / Desactivada	129

AF: AF5 (Púrpura)

Patrón de selección manual del punto AF	Parar en bordes de área AF / Continuo	130
Mostrar punto AF en enfoque	Seleccionado (constante) / Todos (constante) / Seleccionado (pre-AF, enfocado) / Seleccionado (enfocado) / Desactivar presentación	131
Iluminación display visor	Auto / Activar / Desactivar	132
	Punto AF en AF AI Servo: No iluminado / Iluminado	
Micro ajuste AF	Desactivado / Todos por igual / Ajustar por el objetivo	134

▶: Reproducción 1 (Azul)



Página

Proteger imágenes	Proteger imágenes	334
Girar imagen	Girar imágenes	333
Borrar imágenes	Borrar imágenes	358
Orden impresión	Especificar las imágenes a imprimir (DPOF)	392
Configuración de fotolibro	Especificar imágenes para un fotolibro	397
Copia de imagen	Copia de imágenes entre tarjetas	354
Procesado de imagen RAW	Procesar imágenes RAW	364

▶: Reproducción 2 (Azul)

Recortar	Recortar parcialmente imágenes JPEG	371
Cambiar de tamaño	Reducción del número de píxeles de la imagen JPEG	369
Clasificación	[OFF] / [-.] / [-.] / [.*] / [.*] / [.*]	337
Presentación de diapositivas	Ajustar Descripción de la reproducción / Tiempo reproducción / Repetir e iniciar la reproducción automática	348
Transferencia de imagen	Selección de imagen/transferencia / Transferencia RAW+JPEG	395
Salto imágenes con 	1 imagen / 10 imágenes / 100 imágenes / Fecha / Carpeta / Vídeos / Fotos / Proteger / Clasificación	328





▶: Reproducción 3 (Azul)

Aviso de altas luces	Desactivado / Activado	325
Representación del punto AF	Desactivada / Activada	325
Réticula reproducción	Off / 3x3  / 6x4  / 3x3+diag 	321
Visualización de histograma	Luminosidad / RGB	326
Contador de reproducción de vídeo*	Tiempo de grabación / Código de tiempo	304
Ampliación (aprox.)	1x (sin ampliación) / 2x (ampliar desde el centro) / 4x (ampliar desde el centro) / 8x (ampliar desde el centro) / 16x (ampliar desde el centro) / Tamaño real (desde el punto seleccionado) / Como última ampliación (desde el centro)	331
Control HDMI	Desactivado / Activado	352

* El ajuste está vinculado al valor de [Contador rep.] de [Código de tiempo] bajo la ficha [5 (Video)].

🔧: Configuración 1 (Amarillo)

Página





Función de grabación+selección de tarjeta/carpeta	Función de grabación: Normal / Cambiar auto tarjeta / Grabación separada / Grabación a múltiple	146
	Grabación/reproducción / Reproducción:  / 	148
	Carpeta: Creación y selección de una carpeta	194
Número archivo	Continuo / Reinicio automático / Reinicio manual	199
Nombre de archivo	Código preajuste / Ajuste usuario 1 / Ajuste usuario 2	196
Autorrotación	On   / On  / Off	362
Formatear tarjeta	Borrado de los datos de la tarjeta formateándola	67
Configuración Eye-Fi	Se muestra cuando se introduce una tarjeta Eye-Fi, disponible en el mercado	451

🔧: Configuración 2 (Amarillo)

Desconexión automática	1 minuto / 2 minutos / 4 minutos / 8 minutos / 15 minutos / 30 minutos / Desactivada	69
Luminosidad LCD	Auto: Ajustable en uno de tres niveles de luminosidad	361
	Manual: Ajustable en uno de siete niveles de luminosidad	
Fecha/Hora/Zona	Fecha (año, mes, día) / Hora (hora, minuto, segundo) / Horario de verano / Zona horaria	49
Idioma 	Seleccionar el idioma de la interfaz	51
Visualización del visor	Nivel electrónico: Ocultar / Mostrar	75
	Mostrar retícula: Ocultar / Mostrar	74
	Mostrar/ocultar en visor: Batería / Balance de blancos / Modo de avance / Operación AF / Modo de medición / Calidad de imagen / Detección de parpadeo	77
Ajustes de dispositivo GPS	Ajustable cuando está montado el receptor GPS GP-E2 (se vende por separado)	-

🔧: Configuración 3 (Amarillo)

Página

Sistema vídeo	Para NTSC / Para PAL	297 351
Información de batería	Fuente de alimentación / Capacidad restante / N° de disparos / Rendimiento recarga / Registro de batería / Número de serie / Historial de batería	446
Limpieza del sensor	Autolimpieza  : Activada / Desactivada	374
	Limpiar ahora 	
	Limpiar manualmente	377
Opciones de presentación del botón 	Muestra ajustes de cámara / Nivel electrónico / Pantalla de control rápido / Pantalla de control rápido personalizado	442
Control rápido personalizado	Personalizar las funciones y el diseño de la pantalla de control rápido	427
Función del botón 	Clasificación / Proteger	337 336
Ajustes de comunicación	Se muestra cuando está montado el Transmisor inalámbrico de archivos WFT-E7 (Ver. 2, se vende por separado).	-



- Cuando utilice un dispositivo GPS o un transmisor inalámbrico de archivos, no olvide comprobar los países y áreas de uso, y utilice el dispositivo de acuerdo con la legislación y las normativas del país o la región.
- Tenga en cuenta que, cuando se conecta el receptor GPS GP-E2 (se vende por separado) con un cable, son necesarios los preparativos siguientes.
 - Actualice el firmware del GP-E2 a la Versión 2.0.0 o posterior. (No es posible utilizar el cable para la conexión con versiones del firmware anteriores a la Versión 2.0.0).
 - Se debe utilizar el cable de interfaz IFC-40AB II o IFC-150AB II (ambos se venden por separado).

Cuando utilice el GP-E2 montado en la zapata para accesorios, los preparativos anteriores no son necesarios. Para ver cómo actualizar el firmware del GP-E2, consulte el sitio web de Canon.

🔧: Configuración 4 (Amarillo)

Modo de disparo personalizado (C1-C3)	Registre los ajustes actuales de la cámara en las posiciones C1 , C2 y C3 del dial de modo	437
Borrar los ajustes de cámara	Restablece los ajustes predeterminados de la cámara	70
Información de copyright	Mostrar información copyright / Escribir el nombre del autor / Escribir detalles copyright / Borrar información de copyright	201
Pantalla logo certificación	Se muestran algunos de los logotipos de certificación de la cámara	441
Firmware  ver.	Seleccione esta opción para actualizar el firmware de la cámara, del objetivo, del flash Speedlite o del transmisor inalámbrico de archivos	-

🔧: Funciones personalizadas (Naranja)

C.Fn1: Exposure (Exposición)	Personalizar las funciones de la cámara como se desee	402
C.Fn2: Exposure (Exposición)		408
C.Fn3: Others (Otros)		409
C.Fn4: Clear (Borrar)	Borrar todos los ajustes de las funciones personalizadas	401

★: Mi menú (Verde)

Añadir ficha Mi menú	Añadir de las fichas Mi menú 1-5	432
Borrar todas fichas Mi menú	Borrar todas fichas Mi menú	435
Borrar todos los ítems	Borrar todos los ítems bajo las fichas Mi menú 1-5	435
Visualización menú	Visualización normal / Mostrar desde ficha Mi menú / Mostrar solo ficha Mi menú	436

Grabación de vídeo

: Disparo 4*1 (Vídeo) (Rojo)

Página









AF servo vídeo	Activar / Desactivar	313
Sistema AF	☺+Seguimiento / FlexiZone - Single	315
Mostrar retícula	Off / 3x3 田 / 6x4 田田 / 3x3+diag 田田	315
Tamaño de grabación de vídeo	<ul style="list-style-type: none"> • 1920x1080 / 1280x720 / 640x480 • NTSC: 59,94p / 29,97p / 23,98p • PAL: 50,00p / 25,00p • ALL-I (Para edición) / IPB (Estándar) 	297
Grabación de sonido *2	Grabación de sonido: Auto / Manual / Desactivada	300
	Nivel de grabación	
	Filtro viento: Desactivar / Activar	
	Atenuador: Desactivar / Activar	



*1: En el modo <[A+]>, estas opciones de menú se muestran bajo [2].

*2: En el modo <[A+]>, los ajustes de [**Grabación sonido**] serán [**Activada**] [**Desactivada**].



: Disparo 5*¹ (Vídeo) (Rojo)

Página

Disparo VD silencioso	Modo 1 / Modo 2 / Desactivado	315
Temporizador de medición	4 segundos / 8 segundos / 16 segundos / 30 segundos / 1 minuto / 10 minutos / 30 minutos	316
Código de tiempo	Cuenta ascendente / Ajuste de tiempo inicial / Contador de grabación de vídeo / Contador de reproducción de vídeo* ² / Suprimir fotograma* ³	303
Control silencioso	Activar  / Desactivar 	302
Función del botón 	 /  /  /  /  / 	316
Vídeo time-lapse	Desactivar / Activar (Intervalo / N° disparos / Tiempo necesario / Tiempo de reproducción / Tiempo en tarjeta)	306

*1: En el modo <  >, estas opciones de menú se muestran bajo [3].

*2: El ajuste está vinculado a [**Contador rep.**] bajo la ficha [3].

*3: Se muestra cuando se ajusta  (59,94 fps) o  (29,97 fps).

Guía de solución de problemas

Si se produce un problema con la cámara, consulte en primer lugar esta guía de solución de problemas. Si la guía de solución de problemas no resuelve el problema, póngase en contacto con el distribuidor o con el centro de asistencia de Canon más próximo.

Problemas relacionados con la alimentación

La batería no se recarga.

- Si la capacidad restante de la batería es del 94% o superior, la batería no se recargará (p. 446).
- No utilice ninguna batería diferente de la batería genuina LP-E6N/LP-E6.

La lámpara del cargador de batería parpadea a alta velocidad.

- Si (1) el cargador de batería o la batería tiene un problema o (2) la comunicación con la batería falla (con una batería que no sea Canon), el circuito de protección detendrá la carga y la lámpara de carga parpadeará en naranja a alta velocidad. En el caso (1), desenchufe de la toma de corriente la clavija de alimentación del cargador de batería. Retire y vuelva a colocar la batería en el cargador de batería. Espere unos minutos y, a continuación, vuelva a conectar la clavija de alimentación a la toma de corriente. Si el problema persiste, póngase en contacto con el distribuidor o con el centro de asistencia de Canon más próximo.

La lámpara del cargador de batería no parpadea.

- Si la temperatura interna de la batería instalada en el cargador de batería es alta, el cargador de batería no cargará la batería, por razones de seguridad (lámpara apagada). Durante la carga, si la temperatura de la batería se eleva por cualquier razón, la carga se detendrá automáticamente (la lámpara parpadea). Cuando la temperatura de la batería baja, la carga se reanuda automáticamente.

La cámara no funciona ni siquiera cuando el interruptor de alimentación está situado en <ON>.

- Asegúrese de que la tapa del compartimento de la batería esté cerrada (p. 42).
- Asegúrese de que la batería esté correctamente instalada en la cámara (p. 42).
- Recargue la batería (p. 40).
- Asegúrese de que la tapa de la ranura de la tarjeta esté cerrada (p. 43).

La lámpara de acceso continúa iluminada o parpadeando incluso cuando el interruptor de alimentación está situado en <OFF>.

- Si se apaga la alimentación mientras se está grabando una imagen en la tarjeta, la lámpara de acceso continuará iluminada o parpadeando durante unos segundos. Cuando se completa la grabación de imágenes, la alimentación se apaga automáticamente.

Se mostrará [¿Aparece el logotipo de Canon en esta batería o estas baterías?].

- No utilice ninguna otra batería más que la batería genuina LP-E6N/LP-E6.
- Retire la batería e instálela de nuevo (p. 42).
- Si los contactos de la batería están sucios, utilice un paño suave para limpiarlos.

La batería se agota rápidamente.

- Utilice una batería completamente cargada (p. 40).
- Es posible que el rendimiento de la batería se haya degradado. Consulte [**3: Info. Batería**] para examinar el nivel de rendimiento de recarga de la batería (p. 446). Si el rendimiento de la batería es mediocre, sustitúyala por una nueva.
- El número de disparos posibles se reducirá con cualquiera de las operaciones siguientes:
 - Presionar el disparador hasta la mitad durante un período prolongado.
 - Activar frecuentemente el AF sin tomar una fotografía.
 - Usar el estabilizador de imagen del objetivo.
 - Usar con frecuencia el monitor LCD.
 - Disparar continuamente con Visión en Directo o grabación de vídeo durante un período prolongado.
 - La función de comunicación de la tarjeta Eye-Fi está en funcionamiento.

La cámara se apaga sola.

- La desconexión automática está activada. Si no desea que la cámara se apague automáticamente, ajuste el menú [**2: Descon. auto**] en [**Desactivada**] (p. 69).
- Aunque se ajuste [**2: Descon. auto**] en [**Desactivada**], el monitor LCD continuará apagándose si la cámara está inactiva durante 30 min. (La alimentación de la cámara no se apaga).

Problemas relacionados con el disparo

No se puede montar el objetivo.

- La cámara no se puede utilizar con objetivos EF-S ni EF-M (p. 52).

El visor está oscuro.

- Instale una batería recargada en la cámara (p. 40).

No se puede disparar ni grabar imágenes.

- Asegúrese de que la tarjeta esté correctamente insertada (p. 43).
- Si está usando una tarjeta SD, deslice el conmutador de protección contra escritura de la tarjeta al ajuste de Escritura/Borrado (p. 43).
- Si la tarjeta está llena, sustitúyala o borre las imágenes que no necesite para liberar espacio (p. 43, 358).
- Si intenta enfocar en modo AF foto a foto mientras parpadea en el visor el indicador de enfoque <●>, no podrá tomar la foto. Presione otra vez el disparador hasta la mitad para volver a enfocar automáticamente, o enfoque manualmente (p. 55, 141).



No se puede utilizar la tarjeta.

- Si se muestra un mensaje de error de tarjeta, consulte la página 46 ó 487.

No puedo bloquear el enfoque y recomponer la toma.

- Ajuste la operación AF en AF foto a foto (p. 87). El bloqueo del enfoque no es posible en el modo AF AI Servo ni cuando tiene efecto el servo en el modo AF AI Foco (p. 83).

Tengo que presionar el disparador hasta el fondo dos veces para tomar una foto.

- Si [ 4: Bloqueo del espejo] está ajustado en [Pres.  2 veces para disp.], ajústelo en [Desactivado].

La imagen está desenfocada o borrosa.

- Sitúe el conmutador de modos de enfoque del objetivo en <AF> (p. 52).
- Presione el disparador suavemente para evitar la trepidación de la cámara (p. 54-55).
- Si el objetivo tiene un estabilizador de imagen, ajuste el conmutador IS en <ON>.
- Con poca luz, es posible que la velocidad de obturación se reduzca. Utilice una velocidad de obturación más rápida (p. 206), ajuste una sensibilidad ISO más rápida (p. 158), utilice flash (p. 244) o utilice un trípode.
- Consulte “Minimización de fotos borrosas” en la página 235.

Hay menos puntos AF.

- El número de puntos AF y de patrones AF utilizables variará en función del objetivo montado en la cámara. Los objetivos se clasifican en nueve grupos, de la A a la I. Compruebe a qué grupo pertenece su objetivo. Si se utiliza un objetivo de los grupos F a H, habrá menos puntos AF utilizables (p. 103-104).

El punto AF parpadea o se muestran dos puntos AF.

- Respecto a la iluminación o el parpadeo de los puntos AF al presionar el botón < >, consulte la página 94.
- El punto AF del área registrada está parpadeando (p. 94, 418).
- Se muestra el punto (o zona) AF seleccionado manualmente y el punto AF registrado (p. 93, 418).

Los puntos AF no se iluminan en rojo.

- Los puntos AF se iluminan en rojo cuando se obtiene el enfoque con poca luz.
- En los modos <P>, <Tv>, <Av>, <M> y , puede ajustar si los puntos AF se iluminarán en rojo cuando se obtenga el enfoque (p. 132).

La velocidad de disparos en serie es lenta.

- La velocidad de los disparos en serie puede reducirse debido a la velocidad de obturación, la apertura, las condiciones del motivo, la luminosidad, el objetivo, el uso del flash, la temperatura, el tipo de batería, el nivel de capacidad restante en la batería, etc. (p. 143).
- En la operación AF AI Servo, la velocidad de los disparos en serie puede ser más lenta según las condiciones del motivo y el objetivo que se utilice (p. 143).
- Si utiliza una batería LP-E6 y dispara con bajas temperaturas (la temperatura de la batería es baja), es posible que la velocidad de los disparos en serie de alta velocidad se haga más lenta (p. 143).
- La velocidad de los disparos en serie puede reducirse si el nivel de capacidad restante en la batería es bajo o si dispara en condiciones de baja iluminación (p. 143).
- Si utiliza la empuñadura BG-E11 (se vende por separado) con pilas AA/R6, la velocidad máxima de disparos en serie será de aproximadamente 3,0 fps para el disparo en serie de alta velocidad.
- Si ajusta [D4: Antiparpadeo] en [Activar] y dispara bajo una fuente de luz parpadeante, es posible que la velocidad de los disparos en serie se reduzca ligeramente, se vuelva irregular o que se prolongue el retardo de tiempo de disparo (p. 191).

La ráfaga máxima durante los disparos en serie es menor.

- Si fotografía algo que tenga detalles finos, como un campo de hierba, el tamaño del archivo será mayor, y la ráfaga máxima real puede ser inferior al número mencionado en la página 151.

No puedo disparar en formato 4:3 o 16:9.

- Cuando se dispara a través del visor no se puede disparar en formato 4:3 ó 16:9 aunque se haya ajustado el formato. Durante el disparo con Visión en Directo, puede tomar imágenes en formato 4:3 y 16:9 (p. 154).

No se puede ajustar ISO 100. No se puede seleccionar la expansión de la sensibilidad ISO.

- Si se ajusta [**📷3: Prioridad tonos altas luces**] en [**Activada**], la gama de sensibilidades ISO ajustable será de ISO 200 - ISO 6400. Aunque amplíe la gama de sensibilidad ISO ajustable en [**Gama sensib. ISO**], no se puede seleccionar el L (equivalente a ISO 50) o H (equivalente a ISO 12800). Si se ajusta [**📷3: Prioridad tonos altas luces**] en [**Desactivada**], se puede ajustar ISO 100/125/160, L o H (p. 187).

Aunque he ajustado una compensación de la exposición reducida, la imagen sale clara.

- Ajuste [**📷2: Luminosidad Automática**] en [**Desactivada**]. Cuando se ajuste [**Baja**], [**Estándar**] o [**Alta**], aunque ajuste una compensación de la exposición o una compensación de la exposición con flash reducidas, es posible que la imagen salga clara (p. 182).

No puedo ajustar la compensación de la exposición cuando se ha ajustado tanto la exposición manual como ISO Auto.

- Consulte la página 211 para ajustar la compensación de la exposición.
- Aunque se realice una compensación de la exposición, no se aplicará a la fotografía con flash.

No se puede ajustar la reducción de ruido multidisparo.

- Si la calidad de grabación de imágenes se ajusta en RAW o RAW+JPEG, no se puede ajustar [Reduc. ruido multidisparo].

La imagen de Visión en Directo o la imagen de grabación de vídeo no se muestra durante el disparo con exposición múltiple.

- Si se ajusta [On:DispSerie], la visualización con Visión en Directo, la revisión de imágenes después de la captura de imagen, o la reproducción de imágenes no serán posibles durante el disparo (p. 226).

El disparo con Visión en Directo finaliza cuando se dispara con exposición múltiple.

- Si dispara con Visión en Directo mientras está ajustado [On:DispSerie], la función de Visión en Directo se detendrá automáticamente cuando se tome la primera exposición. Tome la segunda exposición y las subsiguientes mirando a través del visor.

La imagen de exposición múltiple se toma en calidad RAW.

- Cuando se ajusta la calidad de grabación de imágenes en M RAW o S RAW, la imagen de exposición múltiple se grabará con calidad RAW (p. 233).

Cuando utilizo el modo <Av> con flash, la velocidad de obturación se reduce.

- Si fotografía de noche cuando el fondo es oscuro, la velocidad de obturación se reducirá automáticamente (fotografía con sincronización lenta), de modo que tanto el motivo como el fondo queden correctamente expuestos. Para evitar una velocidad de obturación lenta, en [📷1: Control del flash externo], ajuste [Sincro. de flash en modo Av] en [1/200-1/60 seg. automática] o [1/200 seg. (fijo)] (p. 248).

El flash no dispara.

- Asegúrese de que el flash (o el cable de sincronización PC) esté firmemente instalado en la cámara.
- Si utiliza una unidad de flash que no sea de Canon con el disparo con Visión en Directo, ajuste [📷6: Disp. VD silenc.] en [Desactivado] (p. 266).

El flash dispara siempre a la máxima potencia.

- Si utiliza una unidad de flash que no sea un flash Speedlite serie EX, el flash siempre se disparará a la máxima potencia (p. 245).
- Cuando se establece el ajuste de la función personalizada del flash [Modo de medición del flash] en [Medición de flash TTL] (flash automático), el flash siempre dispara a la máxima potencia (p. 253).

No se puede ajustar la compensación de la exposición con flash.

- Si ya se ha ajustado la compensación de la exposición con flash con el flash Speedlite, no será posible ajustar la compensación de la exposición con flash con la cámara. Cuando se cancela la compensación de la exposición con flash del flash Speedlite externo (se ajusta en 0), la compensación de la exposición con flash puede ajustarse con la cámara.



La sincronización de alta velocidad no se puede ajustar en el modo <Av>.

- Bajo [📷1: Control del flash externo], ajuste [Sincro. de flash en modo Av] en [Auto] (p. 248).

El obturador produce dos sonidos de disparo durante el disparo con Visión en Directo.

- Si utiliza flash, el obturador producirá dos sonidos cada vez que dispare (p. 257).

Durante el disparo con Visión en Directo o la grabación de vídeo, se muestra un icono blanco o rojo.

- Indica que la temperatura interna de la cámara es alta. Si se muestra el icono <  > blanco, la calidad de imagen de las fotos puede deteriorarse. Si se muestra el icono <  > rojo, indica que el disparo con Visión en Directo o la grabación de vídeo finalizará pronto automáticamente (p. 277, 317).

La grabación de vídeo se detiene sola.

- Si la velocidad de escritura de la tarjeta es lenta, es posible que la grabación de vídeo se detenga automáticamente. Para ver las tarjetas que permiten la grabación de vídeos, consulte la página 5. Para averiguar cuál es la velocidad de escritura de la tarjeta, consulte el sitio web del fabricante de la tarjeta.
- Si el tiempo de grabación de vídeo alcanza 29 min. 59 seg., la grabación de vídeo se detendrá automáticamente.

No se puede ajustar la sensibilidad ISO para la grabación de vídeo.

- Si se ajusta el modo de disparo en <  >, < **P** >, < **Tv** >, < **Av** > o < **B** >, la sensibilidad ISO se ajustará automáticamente. En el modo < **M** >, puede ajustar libremente la sensibilidad ISO (p. 287).

La sensibilidad ISO ajustada manualmente cambia cuando se cambia a la grabación de vídeo.

- Si graba un vídeo con exposición manual ajustada en L (equivalente a ISO 50), el ajuste de sensibilidad ISO cambiará a ISO 100. Aunque cambie de nuevo a la toma de fotos, la sensibilidad ISO no volverá a L.

La exposición cambia durante la grabación de vídeo.

- Si cambia la velocidad de obturación o la apertura durante la grabación de vídeo, es posible que se graben los cambios en la exposición.
- Si usa el zoom del objetivo durante la grabación de vídeo puede provocar cambios en la exposición, independientemente de que la apertura máxima del objetivo cambie o no. Como resultado, es posible que se graben los cambios en la exposición.

La imagen parpadea o aparecen barras horizontales durante la grabación de vídeo.

- El parpadeo, las barras horizontales (ruido) o las exposiciones irregulares pueden deberse a luz fluorescente, iluminación LED u otras fuentes de luz durante la grabación de vídeo. Además, es posible que se registren cambios en la exposición (luminosidad) o en el tono de color. En el modo <M> o <Tv>, una velocidad de obturación lenta puede reducir el problema. Puede que el problema sea más visible en la grabación de vídeo time-lapse.

El motivo aparece distorsionado durante la grabación de vídeo.

- Si mueve la cámara a izquierda o derecha (barrido) o graba un objeto en movimiento, es posible que la imagen aparezca distorsionada. Puede que el problema sea más visible en la grabación de vídeo time-lapse.

Cuando tomo fotos durante la grabación de vídeo, la grabación de vídeo se detiene.

- Para tomar fotos durante la grabación de vídeo, se recomienda utilizar una tarjeta CF con capacidad de transferencia UDMA o una tarjeta SD UHS-I.
- Ajustar una calidad de imagen inferior para las fotos o tomar menos fotos en serie puede resolver el problema.

El código de tiempo está desactivado.

- La toma de fotos durante la grabación de vídeo provocará una discrepancia entre la hora real y el código de tiempo. Cuando desee editar un vídeo utilizando código de tiempo, es recomendable que no tome fotos durante la grabación de vídeo.

Problemas de manejo

No puedo cambiar el ajuste con , o .

- Sitúe el conmutador <LOCK▶> a la izquierda (liberación de bloqueo, p. 59).
- Compruebe el ajuste de [.3: Bloqueo función múltiple] (p. 410).

Un botón o dial de la cámara no funciona según lo esperado.

- Compruebe el ajuste de [.3: Controles personalizados] (p. 413).

Problemas de visualización

La pantalla de menú muestra menos fichas y opciones.

- En el modo <A⁺>, solo se muestran determinadas fichas y opciones de menú. Ajuste el modo de disparo en <P>, <Tv>, <Av>, <M> o (p. 64).
- Bajo la ficha [★], [Visual. menú] se ha ajustado en [Mostrar solo ficha Mi menú] (p. 436).

El primer carácter del nombre del archivo es un guión bajo (“_”).

- Ajuste el espacio de color en sRGB. Si se ajusta Adobe RGB, el primer carácter será un guión bajo (p. 193).

El cuarto carácter del nombre de archivo cambia.

- Con [🔧1: Nombre de archivo], seleccione el nombre de archivo único de la cámara o el nombre de archivo registrado bajo Ajust. usuario 1 (p. 196).

La numeración de archivos no se inicia desde 0001.

- Si la tarjeta ya contiene imágenes grabadas, es posible que el número de imagen no se inicie desde 0001 (p. 199).

La fecha y la hora de disparo que se muestran no son correctas.

- Compruebe que se haya ajustado correctamente la fecha y la hora (p. 49).
- Compruebe la zona horaria y el horario de verano (p. 49-50).

La fecha y la hora no están en la imagen.

- La fecha y la hora de disparo no aparecen en la imagen. La fecha y la hora se registran en los datos de imagen como información de disparo. Cuando imprima, puede imprimir la fecha y la hora en la imagen, utilizando la fecha y la hora registradas en la información de disparo (p. 385, 389).

Se muestra [###].

- Si el número de imágenes grabadas en la tarjeta supera el número que puede mostrar la cámara, se mostrará [###] (p. 339).

En el visor, la velocidad de visualización del punto AF es lenta.

- A bajas temperaturas, la velocidad de visualización de los puntos AF puede ralentizarse debido a las características del dispositivo de pantalla de puntos AF (cristal líquido). La velocidad de visualización volverá a la normalidad a temperatura ambiente.

La imagen que aparece en el monitor LCD no es clara.

- Si el monitor LCD está sucio, utilice un paño suave para limpiarlo.
- A bajas o altas temperaturas, es posible que el monitor LCD parezca lento o se quede en negro. Volverá a la normalidad a temperatura ambiente.

No aparece [Configuración Eye-Fi].

- [Configuración Eye-Fi] solamente aparece cuando se inserta una tarjeta Eye-Fi en la cámara. Si la tarjeta Eye-Fi tiene un conmutador de protección contra escritura situado en la posición **LOCK**, no podrá examinar el estado de conexión de la tarjeta ni desactivar la transmisión de la tarjeta Eye-Fi (p. 451).

Problemas de reproducción

Parte de la imagen parpadea en negro.

- [▶3: Aviso altas luces] está ajustado en [Activado] (p. 325).

Se muestra un cuadro rojo en la imagen.

- [▶3: Repr. punto AF] está ajustada en [Activada] (p. 325).

No se puede borrar la imagen.

- Si la imagen está protegida, no podrá borrarla (p. 334).

No se puede reproducir el vídeo.

- Los vídeos editados con un ordenador no se pueden reproducir con la cámara.

Cuando se reproduce el vídeo, puede oírse el ruido de funcionamiento de la cámara.

- Si acciona los diales de la cámara o el objetivo durante la grabación de vídeo, también se grabará el ruido del funcionamiento. Se recomienda utilizar el micrófono estéreo direccional DM-E1 (se vende por separado) (p. 301).

El vídeo tiene momentos estáticos.

- Durante la grabación de vídeo con exposición automática, si hay un cambio drástico en el nivel de exposición, la grabación se detendrá momentáneamente hasta que la luminosidad se estabilice. En tales casos, dispárese en el modo <M> (p. 286).

No hay imagen en el televisor.

- Compruebe si [**43: Sistema vídeo**] está ajustado correctamente en [**Para NTSC**] o [**Para PAL**] (según el sistema de vídeo del televisor).
- Compruebe que la clavija del cable HDMI se haya insertado completamente (p. 351).

Hay varios archivos de vídeo para una única toma de vídeo.

- Si el tamaño del archivo de vídeo alcanza 4 GB, se creará automáticamente otro archivo de vídeo (p. 299).

Mi lector de tarjetas no reconoce la tarjeta.

- Según el lector de tarjetas y el SO del ordenador que se utilice, es posible que las tarjetas CF de gran capacidad o las tarjetas SDXC no se reconozcan correctamente. En tal caso, conecte la cámara al ordenador con el cable de interfaz y, a continuación, transfiera las imágenes al ordenador utilizando EOS Utility (software EOS, p. 520).

No puedo procesar la imagen RAW.

- Las imágenes **M RAW** y **S RAW** no se pueden procesar con la cámara. Utilice el software EOS, Digital Photo Professional para procesar la imagen (p. 520).

No puedo cambiar el tamaño de la imagen o recortarla.

- Las imágenes JPEG **S3**, **RAW**, **M RAW** y **S RAW** no se pueden cambiar de tamaño ni recortar con la cámara (p. 369, 371).

Problemas de limpieza del sensor

El obturador produce un ruido durante la limpieza del sensor.

- Si seleccionó [**Limpiar ahora** ], el obturador hará un ruido, pero no se tomará ninguna foto (p. 374).

La limpieza automática del sensor no funciona.

- Si sitúa repetidamente el interruptor de alimentación en <**ON**> / <**OFF**> en un corto intervalo de tiempo, es posible que no se muestre el icono <  > (p. 47).

Problemas relacionados con la impresión

Hay menos efectos de impresión de los que aparecen en las Instrucciones.

- El contenido que se muestra en la pantalla varía en función de la impresora. Estas Instrucciones muestran todos los efectos de impresión disponibles (p. 384).

Problemas de conexión con el ordenador

La comunicación entre la cámara conectada y el ordenador no funciona.

- Cuando utilice EOS Utility (software EOS), ajuste [ **5: Vídeo time-lapse**] en [**Desact.**] (p. 306).

No puedo transferir imágenes a un ordenador.

- Instale el software EOS (CD-ROM EOS DIGITAL Solution Disk) en el ordenador (p. 520).
- Compruebe que se muestre la ventana principal de EOS Utility.

Códigos de error

Número de error

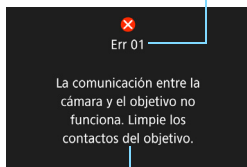

Causa y soluciones

Si hay un problema con la cámara se mostrará un mensaje de error. Siga las instrucciones de la pantalla.

Número	Mensaje de error y solución
01	La comunicación entre la cámara y el objetivo no funciona. Limpie los contactos del objetivo.
	→ Limpie los contactos eléctricos de la cámara y del objetivo, utilice un objetivo Canon o retire e instale de nuevo la batería (p. 25, 26, 42).
02	No hay acceso a la tarjeta*. Reinserte/cambie la tarjeta* o formatee la tarjeta* con la cámara.
	→ Retire y vuelva a insertar la tarjeta, sustituya la tarjeta o formatee la tarjeta (p. 43, 67).
04	No se pueden guardar las imágenes. La tarjeta* está llena. Cambie la tarjeta*.
	→ Sustituya la tarjeta, borre las imágenes que no necesite o formatee la tarjeta (p. 43, 67, 358).
06	No se pudo realizar la limpieza del sensor. Apague la cámara y enciéndala nuevamente.
	→ Accione el interruptor de alimentación (p. 47).
10, 20 30, 40 50, 60 70, 80 99	Un error impidió disparar. Apague la cámara y enciéndala nuevamente, o reinstale la batería.
	→ Accione el interruptor de alimentación, retire la batería e instálela de nuevo, o utilice un objetivo Canon (p. 42, 47).

* Si el error aún persiste, anote el número de error y póngase en contacto con el centro de asistencia de Canon más próximo.

Especificaciones

• Tipo

Tipo:	Cámara digital réflex monocular con AF/AE
Soporte de grabación:	Tarjetas CF (Tipo I, compatible con UDMA 7) Tarjetas de memoria SD/SDHC*/SDXC* * Tarjetas compatibles con UHS-I.
Tamaño del sensor de imagen:	Aprox. 36,0 x 24,0 mm
Objetivos compatibles:	Objetivos Canon EF * Excluidos los objetivos EF-S y EF-M (La longitud focal del objetivo equivalente en 35 mm es la misma que se indica en el objetivo)
Montura del objetivo:	Montura Canon EF

• Sensor de imagen

Tipo:	Sensor CMOS
Píxeles efectivos:	Aprox. 50,6 megapíxeles * Se redondea a la 10.000 más cercana.
Formato:	3:2
Función de eliminación del polvo:	Auto/Manual, Anexar datos de eliminación del polvo

• Sistema de grabación

Formato de grabación:	Regla de diseño para sistema de archivo de cámara (DCF) 2.0
Tipo de imagen:	JPEG, RAW (original Canon de 14 bits) Es posible la grabación simultánea de RAW+JPEG
Píxeles grabados (Con fotograma completo):	L (Grande) : Aprox. 50,3 megapíxeles (8688 x 5792) M1 (Mediana 1): Aprox. 39,3 megapíxeles (7680 x 5120) M2 (Mediana 2): Aprox. 22,1 megapíxeles (5760 x 3840) S1 (Pequeña 1): Aprox. 12,4 megapíxeles (4320 x 2880) S2 (Pequeña 2): Aprox. 2,5 megapíxeles (1920 x 1280) S3 (Pequeña 3): Aprox. 0,35 megapíxeles (720 x 480) RAW : Aprox. 50,3 megapíxeles (8688 x 5792) M-RAW : Aprox. 28,0 megapíxeles (6480 x 4320) S-RAW : Aprox. 12,4 megapíxeles (4320 x 2880)
Recorte/formato:	Disparo con recorte y disparo con el formato ajustado posibles. Full-frame / aprox. 1,3x (recorte) / aprox. 1,6x (recorte) / 1:1 (formato) / 4:3 (formato) / 16:9 (formato)

Funciones de grabación:	Normal, Cambiar auto tarjeta, Grabación separada, Grabación múltiple
Creación/selección de una carpeta:	Posible
Nombre de archivo:	Código preajuste / Ajuste usuario 1 / Ajuste usuario 2
Numeración de archivos:	Continuo, Reinicio automático, Reinicio manual

• Procesado de imágenes durante el disparo

Estilo de imagen:	Auto, Normal, Retrato, Paisaje, Detalle fino, Neutro, Fiel, Monocromo, Usuario 1 - 3
Balance de blancos:	Auto (Prioridad al ambiente), Auto (Prioridad al blanco), Preestablecido (Luz día, Sombra, Nublado, Tungsteno, Luz fluorescente blanca, Flash), Personalizado, Ajuste de la temperatura de color (aprox. 2500-10000 K), Corrección de balance de blancos y Ahorquillado del balance de blancos suministrado * Es posible la transmisión de información sobre la temperatura de color del flash
Reducción de ruido:	Aplicable a largas exposiciones y disparos con alta sensibilidad ISO
Corrección automática de la luminosidad de la imagen:	Se proporciona Luminosidad Automática
Prioridad de tonos altas luces:	Proporcionado
Corrección de las aberraciones del objetivo:	Corrección de la iluminación periférica, Corrección de la aberración cromática

• Visor

Tipo:	Pentaprisma al nivel del ojo
Cobertura:	Vertical/Horizontal aprox. 100% (con Punto de visión aprox. 21 mm, fotograma completo)
Ampliación:	Aprox. 0,71x (-1 m ⁻¹ con objetivo de 50 mm a infinito)
Punto de visión:	Aprox. 21 mm (desde el centro de la lente del ocular a -1 m ⁻¹)
Ajuste dióptrico incorporado:	Aprox. -3,0 - +1,0 m ⁻¹ (dpt)
Pantalla de enfoque:	Fija
Mostrar retícula:	Proporcionado
Nivel electrónico:	Proporcionado
Visualización de los ajustes de las funciones:	Batería, Balance de blancos, Modo de avance, Operación AF, Modo de medición, Calidad de imagen: JPEG/RAW, Detección de parpadeo, Símbolo de advertencia !
Espejo:	Tipo de retorno rápido
Previsualización de la profundidad de campo:	Proporcionada

• Enfoque automático

Tipo:	Registro de imágenes secundarias TTL, detección de diferencia de fase con el sensor AF dedicado
Puntos AF:	61 (Punto AF en cruz: máx. 41 puntos) * El número de puntos AF, de puntos de tipo en cruz y de puntos de tipo en cruz dobles disponibles varía en función del objetivo. * Enfoque en cruz doble a f/2,8 con 5 puntos AF alineados verticalmente en el centro. (Grupo AF: cuando se utilicen objetivos del Grupo A)
Gama de luminosidad de enfoque:	EV -2 - 18 (Condiciones: punto AF central sensible a f/2,8, AF foto a foto, temperatura ambiente, ISO 100)
Operación de enfoque:	AF foto a foto, AF AI Servo, AF AI Foco, enfoque manual (MF)
Modo de selección de área AF:	AF puntual de punto único (selección manual), AF de punto único (selección manual), Expansión del punto AF (selección manual: arriba, abajo, izquierda y derecha), Expansión del punto AF (selección manual: adyacentes), Zona AF (selección manual de la zona), AF de selección automática de 61 puntos
Condiciones de selección automática de punto AF:	Basado en ajuste de AF iTR EOS (Permite AF incorporando información de cara humana/color) * iTR: "Intelligent Tracking and Recognition", Seguimiento y reconocimiento inteligente
Herramienta de configuración AF:	Caso 1 - 6
Características de AF AI Servo:	Sensibilidad de seguimiento, Aceleración/deceleración de seguimiento, Cambio automático del punto AF
Funciones personalizadas de AF:	16 funciones
Ajuste fino de AF:	Micro ajuste AF (todos los objetivos en la misma cantidad, Ajuste por objetivo)
Luz de ayuda al AF:	Emitida por el flash Speedlite externo dedicado para EOS

• Control de la exposición

Modo de medición:	Sensor de medición RGB+IR de aprox. 150.000 píxeles y medición TTL de 252 zonas con la máxima apertura Sistema EOS iSA ("Intelligent Subject Analysis", Análisis inteligente del motivo) <ul style="list-style-type: none"> • Medición evaluativa (vinculada a todos los puntos AF) • Medición parcial (aprox. 6,1% del visor en el centro) • Medición puntual (aprox. 1,3% del visor en el centro) • Medición promediada con preponderancia central
Gama de medición de la luminosidad:	EV 0 - 20 (a temperatura ambiente, ISO 100)

Control de la exposición:	AE programada (Escena inteligente automática, Programa), AE con prioridad a la velocidad de obturación, AE con prioridad a la abertura, Exposición manual, Exposición "B"
Sensibilidad ISO (Índice de exposición recomendado):	Escena inteligente automática: ISO 100 - ISO 3200 ajustado automáticamente P, Tv, Av, M, B: ISO Auto, ISO 100 - ISO 6400 (en incrementos de 1/3 de punto o puntos enteros) o ampliación ISO a L (equivalente a ISO 50) o H (equivalente a ISO 12800)
Ajustes de sensibilidad ISO:	Gama de sensibilidad ISO, Gama ISO automática y Velocidad de obturación mínima con ISO automático ajustable
Compensación de la exposición:	Manual: ± 5 puntos en incrementos de 1/3 o 1/2 punto AEB: ± 3 puntos en incrementos de 1/3 o 1/2 punto (se puede combinar con la compensación de la exposición manual)
Bloqueo AE:	Auto: Se aplica en el modo AF foto a foto con medición evaluativa al conseguir el enfoque Manual: Mediante el botón de bloqueo AE
Antiparpadeo:	Posible
Intervalómetro:	Intervalo de disparo y número de disparos ajustables
Temporizador "B":	Tiempo de exposición "B" ajustable

• Disparo HDR

Ajuste de gama dinámica:	Auto, ± 1 , ± 2 , ± 3
Efectos:	Natural, Arte estándar, Arte vivo, Arte óleo, Arte relieve
Alineación automática de imágenes:	Proporcionado

• Exposiciones múltiples

Método de disparo:	Prioridad a función/control, Prioridad a disparos en serie
Número de exposiciones múltiples:	2 a 9 exposiciones
Control de exposición múltiple:	Aditiva, Media, Clara, Oscura

• Obturador

Tipo:	Obturador plano focal controlado electrónicamente
Velocidad de obturación:	1/8000 seg. a 30 seg. (intervalo total de velocidad de obturación; el intervalo disponible varía según el modo de disparo), "B", sincronización X a 1/200 seg.

• Sistema de avance

Modo de avance:	Disparo único, Disparos en serie a alta velocidad, Disparos en serie a baja velocidad, Disparo único silencioso, Disparo en serie silencioso, Autodisparador de 10 seg./control remoto, Autodisparador de 2 seg./control remoto
-----------------	---

Velocidad de disparos en serie:	Disparos en serie a alta velocidad: Máx. aprox. 5,0 disparos/seg. Disparos en serie a baja velocidad: Máx. aprox. 3,0 disparos/seg. Disparo en serie silencioso: Máx. aprox. 3,0 disparos/seg.
Ráfaga máxima (Con fotograma completo):	JPEG Grande/Fina: Aprox. 31 disparos (aprox. 510 disparos) RAW: Aprox. 12 disparos (aprox. 14 disparos) RAW+JPEG Grande/Fina: Aprox. 12 disparos (aprox. 12 disparos) * Las cifras se basan en los métodos de comprobación estándar de Canon (ISO 100 y estilo de imagen normal) con una tarjeta CF de 8 GB. * Las cifras entre paréntesis se aplican a un modo UDMA 7 con una tarjeta CF basándose en los métodos de comprobación estándar de Canon.

• Flash Speedlite externo

Flashes Speedlite compatibles:	Flash Speedlite serie EX
Medición del flash:	Flash automático E-TTL II
Compensación de la exposición con flash:	±3 puntos en incrementos de 1/3 ó 1/2 punto
Bloqueo FE:	Proporcionado
Terminal PC:	Proporcionado
Control del flash:	Ajustes funciones de flash, Ajustes C.Fn flash

• Disparo con Visión en Directo

Método de enfoque:	Sistema AF de detección de contraste (Cara+seguimiento, FlexiZone-Single) Enfoque manual (vista ampliada de aprox. 6x y 16x posible para la comprobación del enfoque)
AF continuo:	Proporcionado
Gama de luminosidad de enfoque:	EV 0 - 18 (a temperatura ambiente, ISO 100)
Modo de medición:	Medición evaluativa (315 zonas), Medición parcial (aprox. 6,4% de la pantalla de Visión en Directo), Medición puntual (aprox. 2,8% de la pantalla de Visión en Directo), Medición promediada con preponderancia central
Gama de medición de la luminosidad:	EV 0 - 20 (a temperatura ambiente, ISO 100)
Disparo silencioso:	Suministrado (Modo 1 y 2)
Mostrar retícula:	3 tipos

• Grabación de vídeo

Formato de grabación	MOV
Vídeo:	MPEG-4 AVC / H.264
Audio:	Frecuencia de bits variable (media) PCM lineal
Tamaño de grabación y frecuencia de fotogramas:	Full HD (1920x1080): 29,97p/25,00p/23,98p HD (1280x720) : 59,94p/50,00p VGA (640x480) : 29,97p/25,00p
Método de compresión:	ALL-I (Para edición/solo-I), IPB (Estándar)
Tamaño del archivo:	Full HD (29,97p/25,00p/23,98p)/ALL-I : Aprox. 654 MB/min. Full HD (29,97p/25,00p/23,98p)/IPB (Estándar) : Aprox. 225 MB/min. HD (59,94p/50,00p)/ALL-I : Aprox. 583 MB/min. HD (59,94p/50,00p)/IPB (Estándar) : Aprox. 196 MB/min. VGA (29,97p/25,00p)/IPB (Estándar) : Aprox. 78 MB/min.
Requisitos de la tarjeta (velocidad de escritura/lectura):	[Tarjeta CF] ALL-I: 30 MB/seg. o más rápida, IPB: 10 MB/seg. o más rápida [Tarjeta SD] ALL-I: 20 MB/seg. o más rápida, IPB: 6 MB/seg. o más rápida
Método de enfoque:	Sistema AF de detección de contraste (Cara+seguimiento, FlexiZone-Single) Enfoque manual (vista ampliada de aprox. 6x y 16x posible para la comprobación del enfoque) Posible
AF servo vídeo:	Possible
Gama de luminosidad de enfoque:	EV 0 - 18 (a temperatura ambiente, ISO 100)
Modo de medición:	Medición promediada con preponderancia central y medición evaluativa con el sensor de imagen * Ajustado automáticamente por el método de enfoque.
Gama de medición de la luminosidad:	EV 0 - 20 (a temperatura ambiente, ISO 100)
Control de la exposición:	Grabación con exposición automática (AE programada para la grabación de vídeo), AE con prioridad a la velocidad de obturación, AE con prioridad a la apertura, Exposición manual
Compensación de la exposición:	±3 puntos en incrementos de 1/3 o 1/2 punto
Sensibilidad ISO (Índice de exposición recomendado):	Escena inteligente automática, Tv: Se ajusta automáticamente dentro de ISO 100 - ISO 6400 P, Av, B: se ajusta automáticamente entre ISO 100 - ISO 6400, ampliable a H (equivalente a ISO 12800) M: ISO Auto (se ajusta automáticamente entre ISO 100 - ISO 6400), ISO 100 - ISO 6400 ajustada manualmente (en incrementos de 1/3 de punto o puntos enteros), ampliable a H (equivalente a ISO 12800)
Código de tiempo:	Compatible
Suprimir fotograma:	Compatible con 59,94p/29,97p

Grabación de sonido:	Micrófono monoaural integrado, terminal de micrófono estéreo externo suministrado Nivel de grabación de sonido ajustable, filtro de viento proporcionado, atenuador proporcionado
Mostrar retícula:	3 tipos
Vídeo time-lapse:	Intervalo de disparo y número de disparos ajustables Período de tiempo de grabación necesario, longitud de la reproducción y capacidad restante en la tarjeta visibles
Toma de fotos:	Posible

• Monitor LCD

Tipo:	Monitor TFT de cristal líquido en color
Tamaño y puntos del monitor:	Ancho, de 8,1 cm (3,2 pulgadas) (3:2), con aprox. 1,04 millones de puntos
Ajuste de luminosidad:	Automático (Oscura, Estándar, Clara), Manual (7 niveles)
Nivel electrónico:	Proporcionado
Idiomas de la interfaz:	25
Visualización de ayuda:	Posible

• Reproducción

Formato de presentación de imagen:	Visualización de una única imagen (sin información de disparo), Visualización de una única imagen (con información simple), Visualización de una única imagen (Información de disparo visualizada: Información detallada, Objetivo/histograma, Balance de blancos, Estilo de imagen 1, Estilo de imagen 2, Espacio de color/reducción de ruido, Corrección de las aberraciones del objetivo), Visualización de índice (4/9/36/100 imágenes), Visualización de dos imágenes
Aviso de altas luces:	Las altas luces sobreexpuestas parpadean
Representación del punto AF:	Proporcionado
Mostrar retícula:	3 tipos
Vista ampliada:	Aprox. 1,5x-16x, ampliación y posición iniciales ajustables
Método de examen de imagen:	Imagen única, salto de 10 o 100 imágenes, por fecha de disparo, por carpeta, por vídeos, por fotos, por imágenes protegidas, por clasificación
Rotación de imagen:	Proporcionado
Clasificación:	Proporcionada
Reproducción de vídeo:	Activada (monitor LCD, HDMI) Altavoz incorporado
Presentación de diapositivas:	Todas las imágenes, por fecha, por carpeta, por vídeos, por fotos, por imágenes protegidas, por clasificación
Protección de imágenes:	Posible
Copia de imágenes:	Posible

• Procesado posterior de imágenes

Procesado de imágenes RAW en la cámara:	Corrección de luminosidad, Balance de blancos, Estilo de imagen, Luminosidad Automática, Reducción de ruido de alta sensibilidad ISO, Calidad de grabación de imágenes JPEG, Espacio de color, Corrección de la iluminación periférica, Corrección de la distorsión, Corrección de la aberración cromática
Cambiar de tamaño:	Proporcionado
Recortar:	Proporcionado

• Impresión directa

Impresoras compatibles:	Impresoras compatibles con PictBridge
Imágenes imprimibles:	Imágenes JPEG y RAW
Orden de impresión:	Cumple DPOF Versión 1.1

• Transferencia de imagen

Archivos transferibles:	Fotos (imágenes JPEG, RAW, RAW+JPEG), Vídeos
-------------------------	--

• Funciones personalizadas

Funciones personalizadas:	16
Control rápido personalizado:	Proporcionado
Mi menú:	Se pueden registrar hasta 5 pantallas
Modo de disparo personalizado:	Registro bajo la C1, C2 o C3 del dial de modo
Información de copyright:	Capacidad para entrada e inclusión de texto

• Interfaz

Terminal DIGITAL:	SuperSpeed USB (USB 3.0) Comunicación con ordenador, impresión directa, Transmisor inalámbrico de archivos WFT-E7 (Ver. 2), Conexión con receptor GPS GP-E2, Connect Station CS100
Terminal HDMI mini OUT:	Tipo C (Cambio automático de resolución), compatible con CEC
Terminal IN para micrófono externo:	Minijack estéreo de 3,5 mm de diámetro
Terminal de disparador remoto:	Para unidades de control remotas de tipo N3
Control remoto inalámbrico:	Compatible con el control remoto RC-6
Tarjeta Eye-Fi:	Compatible

• Alimentación

Batería:	Batería LP-E6N/LP-E6, cantidad 1 * Alimentación de CA compatible con accesorios de toma de corriente doméstica. * Se pueden utilizar pilas AA/R6 con una empuñadura BG-E11 instalada.
Información de batería:	Capacidad restante, N° de disparos, Rendimiento de recarga y Registro de batería posibles
Número de disparos posibles:	Disparando con visor: Aprox. 700 disparos a temperatura ambiente (23°C/73°F), aprox. 660 disparos a bajas temperaturas (0°C/32°F) Disparando con Visión en Directo: Aprox. 220 disparos a temperatura ambiente (23°C/73°F), aprox. 210 disparos a bajas temperaturas (0°C/32°F) * Con una batería LP-E6N completamente cargada.
Tiempo de grabación de vídeo:	Total aprox. 1 hr. 30 min. a temperatura ambiente (23°C/73°F) Total aprox. 1 hr. 25 min. a bajas temperaturas (0°C/32°F) * Con una batería LP-E6N completamente cargada.

• Dimensiones y peso

Dimensiones (An. x Al. x Pr.):	Aprox. 152,0 x 116,4 x 76,4 mm / 5,98 x 4,58 x 3,01 pulg.
Peso:	Aprox. 930 g / 32,80 onzas (Según las directrices de la CIPA) Aprox. 845 g / 29,80 onzas (solo el cuerpo)

• Entorno de funcionamiento

Intervalo de temperatura de funcionamiento:	0°C - 40°C / 32°F - 104°F
Humedad de funcionamiento:	85% o menor

- Todas las especificaciones antes enumeradas son comunes para EOS 5DS y EOS 5DS R.
- Todos los datos anteriores se basan en los métodos de comprobación estándar de Canon y en los métodos y directrices de comprobación estándar de la CIPA (Camera & Imaging Products Association).
- Las dimensiones y el peso antes mencionados se basan en las directrices CIPA (excepto el peso del cuerpo de la cámara solo).
- Las especificaciones y el exterior del producto pueden cambiar sin previo aviso.
- Si ocurre algún problema con un objetivo que no sea de Canon montado en la cámara, consulte al fabricante del objetivo en cuestión.

Marcas comerciales

- Adobe es una marca comercial de Adobe Systems Incorporated.
- Microsoft y Windows son marcas comerciales de Microsoft Corporation, registradas en los Estados Unidos y/o en otros países.
- Macintosh y Mac OS son marcas comerciales de Apple Inc., registradas en los EE. UU. y en otros países.
- CompactFlash es una marca comercial de SanDisk Corporation.
- El logotipo de SDXC es una marca comercial de SD-3C, LLC.
- HDMI, el logotipo HDMI y High-Definition Multimedia Interface son marcas comerciales o marcas comerciales registradas de HDMI Licensing LLC.
- Todas las demás marcas comerciales son propiedad de sus respectivos dueños.

Acerca de la licencia MPEG-4

"This product is licensed under AT&T patents for the MPEG-4 standard and may be used for encoding MPEG-4 compliant video and/or decoding MPEG-4 compliant video that was encoded only (1) for a personal and non-commercial purpose or (2) by a video provider licensed under the AT&T patents to provide MPEG-4 compliant video. No license is granted or implied for any other use for MPEG-4 standard."

* Aviso mostrado en inglés según lo requerido.

Se recomienda el uso de accesorios originales de Canon

Este producto está diseñado para alcanzar un excelente rendimiento si se utiliza con accesorios originales de Canon.

Canon no será responsable de ningún daño en el producto ni accidentes como fuego, etc., provocados por un funcionamiento incorrecto de accesorios que no sean originales de Canon (por ejemplo, fugas y/o explosiones de la batería).

Tenga en cuenta que esta garantía no se aplica a reparaciones como consecuencia de un funcionamiento incorrecto de accesorios que no sean originales de Canon. No obstante, podrá solicitar dichas reparaciones, que estarán sujetas a un cargo.



La batería LP-E6N/LP-E6 solamente puede usarse con productos Canon. Si la utiliza con un cargador de batería o un producto incompatible, puede provocar averías o accidentes de los que Canon no se hace responsable.



Los EE.UU. y Canadá solamente:

La batería de ion de litio que acciona el producto es reciclable. Llame por favor 1-800-8-BATTERY para la información sobre cómo reciclar esta batería.

Cuando se utilice la conexión a una toma eléctrica doméstica, utilice solamente el cargador de batería LC-E6 (alimentación nominal: 100-240 V CA, 50/60 Hz, salida nominal: 8,4 V CC). El uso de cualquier otro aparato puede provocar incendios, sobrecalentamiento o descargas eléctricas.

Cuando se utilice la conexión a una toma eléctrica doméstica, utilice solamente el adaptador de CA AC-E6N (alimentación nominal: 100-240 V CA, 50/60 Hz, salida nominal: 8,0 V CC). El uso de cualquier otro aparato puede provocar incendios, sobrecalentamiento o descargas eléctricas.

PRECAUCIÓN

EXISTE RIESGO DE EXPLOSIÓN SI SE SUSTITUYEN LAS BATERÍAS POR OTRAS DE UN TIPO INCORRECTO.

DESECHE LAS BATERÍAS USADAS SEGÚN LAS NORMAS LOCALES.

15

Descarga de imágenes en el ordenador

En este capítulo se explica cómo descargar imágenes de la cámara en un ordenador, se ofrece información general sobre el software del disco EOS DIGITAL Solution Disk (CD-ROM) y se explica cómo instalar el software en un ordenador. También se explica cómo ver las Instrucciones del software.



EOS DIGITAL Solution Disk
(Software/Instrucciones del software)

Descarga de imágenes en un ordenador

Puede utilizar software EOS para descargar las imágenes de la cámara en un ordenador. Hay dos formas de hacerlo.

Descarga conectando la cámara al ordenador

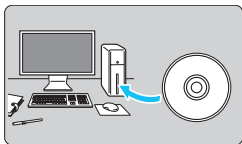

1 Instale el software (p. 521).

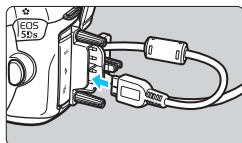

2 Utilice el cable de interfaz que se proporciona para conectar la cámara al ordenador.

- Utilice el cable de interfaz que se proporciona con la cámara.
- Cuando conecte el cable a la cámara, utilice el protector de cable (p. 36). Conecte el cable al terminal digital con el icono  de la clavija orientado hacia la parte trasera de la cámara.
- Conecte la clavija del cable al terminal USB del ordenador.

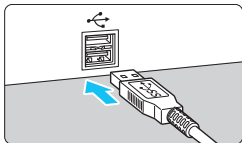

3 Utilice EOS Utility para transferir las imágenes.

- Para ver información detallada, consulte las Instrucciones de EOS Utility (p. 522).

 Utilice el cable de interfaz que se proporciona o un cable de Canon (p. 454). Cuando conecte el cable de interfaz, utilice el protector de cable que se proporciona (p. 36).

Descarga de imágenes con un lector de tarjetas

Puede usar un lector de tarjetas para descargar imágenes en un ordenador.

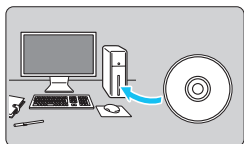

1 Instale el software (p. 521).

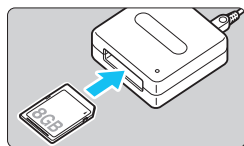

2 Inserte la tarjeta en el lector de tarjetas.

3 Utilice Digital Photo Professional para descargar las imágenes.

- Para obtener información detallada, consulte las Instrucciones de Digital Photo Professional (p. 522).



Cuando descargue imágenes de la cámara en el ordenador con un lector de tarjetas sin utilizar el software EOS, copie la carpeta DCIM de la tarjeta en el ordenador.

Información general sobre el software



EOS DIGITAL Solution Disk

El disco EOS DIGITAL Solution Disk contiene diversas aplicaciones de software para cámaras EOS DIGITAL.

EOS Utility

Con la cámara conectada a un ordenador, EOS Utility permite transferir al ordenador fotos y vídeos tomados con la cámara. También puede utilizar este software para establecer diversos ajustes de la cámara y disparar de manera remota desde el ordenador conectado a la cámara.

Digital Photo Professional

Este software está recomendado para usuarios que tomen imágenes RAW. Puede ver, editar e imprimir imágenes RAW y JPEG.

* Algunas funciones varían entre la versión que se instala en los ordenadores de 64 bits y la que se instala en los ordenadores de 32 bits.

Picture Style Editor

Puede editar estilos de imagen, así como crear y guardar archivos de estilo de imagen originales. Este software está destinado a usuarios avanzados con experiencia en el procesamiento de imágenes.

Instalación del software



- **Nunca conecte la cámara al ordenador antes de instalar el software. Este no se instalará correctamente.**
- Si ya hay una versión anterior del software instalada en el ordenador, siga el procedimiento siguiente para instalar la versión más reciente. (La versión anterior se sobrescribirá).

1 Inserte el disco EOS DIGITAL Solution Disk en el ordenador.

- Para Macintosh, haga doble clic para abrir el icono del CD-ROM que se muestra en el escritorio y, a continuación, haga doble clic en [setup].

2 Haga clic en [Instalación simple] y siga las instrucciones que aparecen en la pantalla para realizar la instalación.

3 Haga clic en [Reiniciar] y retire el CD-ROM una vez que se reinicie el ordenador.

- La instalación finaliza cuando se reinicia el ordenador.

Instrucciones del software



El disco EOS DIGITAL Solution Disk contiene las Instrucciones del software. Puede copiar y ver las instrucciones del software (archivos PDF) de la manera siguiente:

1 Inserte el disco EOS DIGITAL Solution Disk en el ordenador.

2 Cierre la pantalla de instalación.

- Cuando aparezca la pantalla de instalación del disco EOS DIGITAL Solution Disk, ciérrela.

3 Abra el CD-ROM.

4 Abra la carpeta [Manual].

5 Copie la carpeta [Spanish] en su ordenador.

- Se copian los PDF de Instrucciones con los nombres siguientes.

	Windows	Macintosh
EOS Utility	EUx.xW_S_xx	EUx.xM_S_xx
Digital Photo Professional	DPPx.xW_S_xx	DPPx.xM_S_xx
Picture Style Editor	PSEx.xW_S_xx	PSEx.xM_S_xx

6 Haga doble clic en el archivo PDF copiado.

- **Para ver las Instrucciones (archivos PDF), se necesita Adobe Acrobat Reader DC u otro visor de Adobe PDF (se recomienda la versión más reciente).**
- Adobe Acrobat Reader DC se puede descargar gratis desde Internet.

Índice

1:1 (formato)	154, 262
1,3x (recorte).....	154, 262
1,6x (recorte).....	154, 262
1280x720 (vídeo).....	297
16:9 (formato)	154, 262
1920x1080 (vídeo).....	297
4:3 (formato)	154, 262
640x480 (vídeo).....	297

A

 (Escena inteligente automática)	80
Accesorios	3
Aceleración/deceleración de seguimiento.....	115
Acoplador de CC.....	450
Adaptador de CA	450
Adobe RGB.....	193
Advertencia de temperatura	277, 317
AE con prioridad a la apertura	208, 282
AE con prioridad a la velocidad de obturación	206, 281
AE programada.....	204, 280
Cambio de programa.....	205
AEB (Ahorquillado automático de la exposición).....	215, 403
AF	85
Aviso sonoro.....	69
Botón AF-ON (inicio AF)	55, 414, 416
Desenfocado	54, 55, 474
Enfoque en cruz	99
Enfoque en cruz doble.....	99
Enfoque manual (MF).....	141, 275
Expansión del punto AF	90, 95
Grupo AF	100
Herramienta de configuración AF	109
Información de color	129
Información facial	129
Límite AF f/8	99, 104
Luz de ayuda al AF.....	121
Marco del área AF	91, 97

Micro ajuste AF	134
Modo de selección de área AF	90, 92, 95
Motivos difíciles para AF	140, 273
Operación AF	86
Personalización.....	118
Punto AF	90, 93, 95, 99
Punto AF puntual	31, 95
Recomponer	83, 217
Registro del punto AF	418
Selección del punto AF	93, 421
Selección directa de punto AF	421
Sistema AF	268, 315
AF continuo	264
AF de punto único	90, 95, 271
AF de selección automática de 61 puntos.....	91, 97
AF foto a foto.....	87
AF iTR	129
AF puntual de punto único	90, 95
AF Servo	83, 88, 313
Ahorquillado	
AEB (Ahorquillado automático de la exposición).....	215, 403
Ahorquillado WB (Ahorquillado del balance de blancos).....	180, 403
FEB (Ahorquillado de la exposición con flash)	251
AI FOCUS (AF AI Foco).....	88
AI SERVO (AF AI Servo).....	88
Aceleración/deceleración de seguimiento.....	115
Cambio automático del punto AF	116
Indicador de operación AF	89, 132
Puntos AF iluminados en rojo	89, 132
Sensibilidad de seguimiento	114
Sensor AF	99
Ajustar por el objetivo	136
Ajuste de calidad de imagen con un toque	153, 424

Ajuste dióptrico	54
Ajuste todos por igual	134
Ajustes de funciones de disparo	60, 444
Alimentación	47
Desconexión automática	47, 69
Disparos posibles	48, 151, 257
Información de la batería	446
Nivel de la batería	48, 446
Recarga	40
Rendimiento de recarga	446
Toma de electricidad doméstica	450
ALL-I (Para edición/solo I)	298
Alta definición completa (Full HD) (vídeo)	279, 297
Altas luces recortadas	325
Altavoz	28, 344
Ampliación	274, 275, 330
Posición inicial	331
Área de disparo	154
Atenuador	301
Aumento nivel de exposición	402
Auto ()	165
Autodisparador	144, 238
Autodisparador de 10 o 2 seg.	144
Autorrotación de imágenes verticales	362
Av (AE con prioridad a la apertura)	208, 282
Avance grab.	303
Avance libre	303
Avería	471
Aviso de altas luces	325
Aviso sonoro	69, 81, 144
Ayuda	78
B	
B (Bulb)	218, 280
Balance de blancos (WB)	174
Ahorquillado	180
Ajuste de temperatura de color	178
Auto	175
Corrección	179

Personal	177
Personalizado	176
Balance de blancos personal	177
Balance de blancos personalizado	176
Batería	40, 42, 48, 446
Bloqueo AE	217
Bloqueo de función múltiple ...	59, 410
Bloqueo del enfoque	83
Bloqueo del espejo	234
Bloqueo FE	244
Borrado de imágenes	358
Borrado de los ajustes de la cámara	70
Ajustes de control rápido personalizados	428
Ajustes de funciones personalizadas	401
Ajustes de las funciones de la cámara	70
Ajustes de las funciones personalizadas del flash	253
Características de AF AI Servo	117
Controles personalizados (botones y diales)	413
Mi menú	435
Botón INFO. ...	60, 258, 289, 320, 442
buSY (BUSY)	153

C

 (Disparo personalizado)	437
Cable	3, 351, 380, 393, 454, 518
Protector	36
Calidad de grabación de imágenes	149, 297
Cámara	
Borrado de los ajustes de la cámara	70
Sujeción de la cámara	54
Trepidación	54
Visualización de ajustes	443
Cambiar auto tarjeta	147
Cambio de tamaño	369
Cargador de batería	34, 40

Caso.....	109
CLn	377
Código de tiempo.....	303
Códigos de error	487
Compensación de la exposición	214
Compensación de la exposición con ISO automática.....	211
Configuración de fotolibro	397
Conmutador de modos de enfoque	6, 52, 141, 275
Contraste	170, 182
Control rápido personalizado.....	427
Controles personalizados	413
Correa.....	35
Corrección de la aberración cromática	189
Corrección de la iluminación periférica	188
Creación/selección de carpetas	194, 195
D	
D+	187
Datos de eliminación del polvo	375
Descarga de imágenes (en un ordenador).....	518
Desconexión automática.....	47, 69
Desplazamiento de seguridad	405
Detalle fino ().....	165
Dial de control rápido.....	57
Dial de modo.....	33, 56
Dial principal	56
Diales	
Dial de control rápido.....	57
Dial principal.....	56
Disparador	55
Disparador a distancia	237
Disparar sin tarjeta.....	44
Disparo antiparpadeo.....	191
Disparo con control remoto.....	237
Disparo con Visión en Directo	84, 255
Cara+Seguimiento.....	269
Control rápido.....	263
Disparo silencioso	266
Disparos posibles.....	257
Enfoque manual (MF)	275
FlexiZone - Single	271
Mostrar retícula	265
Recorte/formato	262
Simulación de la exposición.....	265
Temporizador de medición.....	267
Visualización de información ...	258
Disparo silencioso	
Disparo en serie silencioso	142
Disparo único silencioso	142
Disparo VD silencioso	266, 315
Disparo único	142
Disparos en serie	142
Disparos en serie a alta velocidad	142
Disparos en serie a baja velocidad	142
Disparos posibles.....	48, 151, 257
DPOF (Formato de orden de impresión digital)	389
E	
Efecto de tono (Monocromo).....	171
Efectos de filtro.....	171
Elementos de menú atenuados.....	66
Empuñadura.....	48, 446, 454
Enfoque → AF, Enfoque manual (MF)	
Enfoque automático → AF	
Enfoque en cruz	99
Enfoque en cruz doble	99
Enfoque manual (MF).....	141, 275
Err.....	29, 487
Escena inteligente automática	80
Espacio de color.....	193
Especificaciones.....	488
Estándar (IPB).....	298
Estilo de imagen.....	164, 168, 172
exFAT	68
Exposición mantenida para nueva apertura	406
Exposición manual	210, 286
Exposiciones "B"	218
Temporizador "B"	219

Exposiciones largas	218
Exposiciones múltiples	226
Extensión de archivo	198

F

FEB.....	251
Fecha/hora.....	49
Fiel ().....	166
Filtro de viento	301
Fina (calidad de grabación de imágenes).....	149, 151
Firmware	468
Flash (Flash Speedlite).....	243
Bloqueo FE.....	244
Compensación de la exposición con flash.....	244, 251
Contactos de sincronización del flash.....	26
Control del flash	247
FEB (Ahorquillado de la exposición con flash).....	251
Flash manual.....	249
Flash externo.....	244
Funciones personalizadas.....	253
Modo de flash.....	249
Sincronización del obturador (1a/2a cortina).....	251
Velocidad de sincronización del flash.....	245, 248
Velocidad de sincronización del flash en modo Av.....	248
Flash Speedlite externo → Flash	
Flashes que no son de Canon.....	245
Formateado (inicialización de la tarjeta).....	67
Formato	154, 262
Foto creativa	164, 221, 226
Frecuencia de fotogramas	297
Fuerza (Nitidez)	170
Full-frame (3:2).....	154, 262
Función de grabación	146
Función múltiple.....	92, 126, 415, 417
Funciones ajustables por modo de disparo.....	456
Funciones personalizadas	400, 402

G



Grabación a múltiple	147
Grabación separada (CF y SD)....	147
Grande (calidad de grabación de imágenes)	151, 369
Guía de funciones	78
Guía de solución de problemas ...	471
Guión bajo “_”	193, 198

H

HD (vídeo).....	297
HDMI	36, 342, 351
HDMI CEC	352
HDR	221
Histograma (Luminosidad/RGB).....	258, 289, 326
Horario de verano	50

I

Icono	8
Icono de advertencia.....	409
Icono MENU	8
Icono ☆ (Zona creativa).....	8
Iconos de escena	260, 285
Idioma	51
Iluminación (panel LCD).....	59
Iluminación (punto AF).....	132
Imágenes	
Ampliación	330
Autorrotación	362
Aviso de altas luces	325
Borrado	358
Clasificación.....	337
Copia	354
Descarga de imágenes (en un ordenador).....	518
Histograma	326
Información sobre el disparo ...	322
Numeración continua.....	199
Numeración de archivos de imagen	199
Presentación de diapositivas ...	348
Protección	334
Reinicio automático	200
Reinicio manual	200

- Representación del punto AF ...325
 Reproducción319
 Reproducción automática348
 Reproducción con salto
 (exploración de imágenes)328
 Rotación manual333
 Tamaño151, 298, 323
 Transferencia393
 Visualización de dos imágenes
332
 Visualización de índice327
 Visualización en un televisor
342, 351
 Imágenes en blanco y negro
166, 171, 384
 Imágenes monocromas384
 Impresión379
 Ajustes del papel383
 Configuración de fotolibro397
 Corrección de inclinación387
 Diseño de papel383
 Efectos de impresión384
 Impresión directa379
 Orden de impresión (DPOF)389
 Recortar387
 Impresión directa379
 Indicador de enfoque80
 Indicador del nivel de exposición
30, 32, 258, 289
 Información de copyright201
 Información detallada (disparo)323
 Información recorte411
 Intervalómetro239
 IPB (Estándar)298
- J**
- JPEG149, 151
- L**
- Lámpara de acceso45, 46
 Limpieza (sensor de imagen)373
 Limpieza del sensor373
 LOCK59, 410
 Luminosidad Automática79, 182
- M**
- M (Exposición manual)210, 286
 Mapa del sistema454
 Marca de clasificación337
 Marco del área AF91, 97
 Marco del ocular236
 Mediana (calidad de grabación de
 imágenes)151, 369
 Medición evaluativa212
 Medición parcial212
 Medición promediada con
 preponderancia central213
 Medición puntual213
 Menú64
 Ajustes460
 Mi menú432
 Procedimiento de ajuste65
 M-Fn92, 126, 415, 417
 Mi menú432
 Micro ajuste134
 Micrófono280, 301
 Modo de avance142
 Modo de disparo personalizado ...437
 Modo de medición212
 Modo totalmente automático80
 Modos de disparo33
 Av (AE con prioridad a la abertura)
208
 B (Bulb)218
 (Disparo personalizado)437
 M (Exposición manual)210
 P (AE programada)204
 Tv (AE con prioridad a la velocidad
 de obturación)206
 (Escena inteligente automática)
80
 Monitor LCD24
 Ajuste de luminosidad361
 Ajustes de funciones de disparo
60, 444
 Mostrar menú64

Nivel electrónico	75, 76
Reproducción de imágenes	319
Visualización menú	460
Monocromo (M)	166
M-RAW	
(RAW mediana)	149, 151, 152
Multicontrolador	58

N

Neutro (N)	165
Nitidez	170
Nivel de grabación	300
Nivel electrónico	75, 76
Nombre de archivo	196
Guión bajo “_”	193, 198
Nomenclatura	26
Normal (calidad de grabación de imágenes)	149, 151
Normal (S)	165
NTSC	297, 351, 467
Numeración de archivos continua	199

O

Objetivo	25, 52
Conmutador de modos de enfoque	6, 52, 141, 275
Corrección de la aberración cromática	189
Corrección de la iluminación periférica	188
Grupo para puntos AF utilizables	100
Liberación de bloqueo	53
ONE SHOT (AF foto a foto)	87

P

P (AE programada)	204, 280
Paisaje (L)	165
PAL	297, 351, 467
Panel LCD	29
Iluminación	59
Panel táctil	58, 302
Para edición (ALL-I)	298
Pequeña (calidad de grabación de imágenes)	151, 369

Perfil ICC	193
PictBridge	379
Píxeles	149, 151, 157
Precauciones de seguridad	20
Presentación de diapositivas	348
Presionar el disparador hasta el fondo	55
Presionar el disparador hasta la mitad	55
Prevencción de polvo en la imagen	373
Previsualización de la profundidad de campo	209
Prioridad a tonos	187
Prioridad al ambiente (AWB)	175
Prioridad al blanco (AWB)	175
Prioridad de tonos altas luces	187
Procesado de imagen RAW	364
Protección de imágenes	334
Punto AF inicial	128
Punto AF puntual	31, 95
Punto de enfoque (punto AF)	90, 93, 95, 99

Q

Q (Control rápido)	61, 263, 296, 340
--------------------------	-------------------

R

Radio (Nitidez)	170
Ráfaga máxima	151, 153
RAW	149, 151, 152
RAW+JPEG	149, 151
Recarga	40
Recorte (al disparar)	154, 262
Recorte (imágenes)	371
Recorte (para impresión)	387
Reducción de ruido	
Alta sensibilidad ISO	183
Exposiciones largas	185
Reducción de ruido de alta sensibilidad ISO	183
Reducción de ruido en largas exposiciones	185

Reducción de ruido multidisparo	183
Reducir apertura	209
Registro de la orientación de disparo	126
Reinicio automático.....	200
Reinicio manual	200
Reproducción.....	319
Reproducción automática	348
Reproducción con salto	328
Retícula.....	74, 265, 315, 321
Retrato ()	165
Rosca de trípode.....	28
Rotación (imagen).....	333, 362

S

Saturación de color	170
SD (VGA/vídeo)	297
Selección automática (AF).....	91, 97
Selección directa de punto AF	421
Selección manual (Punto AF)	90, 93, 95
Sensibilidad → Sensibilidad ISO	
Sensibilidad de seguimiento	114
Sensibilidad ISO	158, 283, 287
Ajuste automático (Auto)	160
Ampliación ISO.....	161
Gama de ajuste automático.....	162
Gama de ajuste manual	161
Incrementos de ajuste	402
Velocidad de obturación mínima	163
Sensor de luz ambiental	28, 361
Sepia (monocromo)	171
Simulación de la exposición.....	265
Simulación de la imagen final	261, 292
Sincronización del obturador	251
Sincronización primera cortina.....	251
Sincronización segunda cortina.....	251
Sistema vídeo	297, 351, 467
Software.....	520
S-Raw (RAW pequeña)	149, 151, 152
sRGB	193

T

Tablas de ajustes predeterminados	70, 71, 72, 73
Tamaño del archivo	151, 298, 323
Tapa del ocular	35, 236
Tarjeta CF → Tarjetas	
Tarjetas SD, SDHC, SDXC → Tarjetas	
Tarjetas	5, 25, 43, 67
Formateado.....	67
Formateado de bajo nivel	68
Protección contra escritura	43
Recordatorio de tarjeta	44
Solución de problemas	46, 68
Tarjetas de memoria → Tarjetas	
Tarjetas Eye-Fi	451
Temperatura de color	174, 178
Temporizador de medición	55, 267, 316
Terminal digital	27, 36, 380, 393, 518
Terminal PC.....	245
Terminal USB (DIGITAL)	27, 36, 380, 393, 518
Tiempo de grabación posible (vídeo)	291, 298
Tiempo de revisión de imagen	70
Toma de electricidad doméstica ...	450
Tono de color.....	170
Tv (AE con prioridad a la velocidad de obturación)	206, 281

U

Ultra DMA (UDMA).....	44
Umbral (Nitidez)	170
Usuario ()	166

V

VGA (vídeo).....	297
Vídeo time-lapse	306
Videos	279
AE con prioridad a la apertura	282

AE con prioridad a la velocidad de obturación.....	281	Nivel electrónico	76
AF Servo	313	Retícula.....	74
Ajuste de tiempo inicial.....	303	Visualización de información	77
Atenuador.....	301	Visualización de dos imágenes	332
Avance grab.....	303	Visualización de índice.....	327
Avance libre.....	303	Visualización de información sobre el disparo	322
Bloqueo AE	284	Visualización de una única imagen	320
Botón de grabación de vídeo	280, 316	Visualización en un televisor	342, 351
Código de tiempo	303	Visualización reducida	327
Control rápido.....	296	Volumen (reproducción de vídeos)	345
Control silencioso	302	Z	
Cuenta ascendente	303	Zapata para accesorios.....	26, 244
Cuenta de grabación/reproducción	304	Zona AF	91, 96
Disparo silencioso	315	Zona horaria.....	49
Edición de las primeras y últimas escenas	346		
Filtro de viento	301		
Fotos	293		
Frecuencia de fotogramas.....	297		
Grabación con exposición automática.....	280		
Grabación con exposición manual	286		
Grabación de sonido	300		
Método de compresión.....	298		
Micrófono.....	280, 301		
Reproducción	342, 344		
Retícula	315		
Sistema AF.....	295, 315		
Suprimir fotograma.....	305		
Tamaño de grabación.....	297		
Tamaño del archivo	298, 299		
Temporizador de medición	316		
Tiempo de grabación.....	298		
Time-lapse.....	306		
Visualización de información.....	289		
Visualización de vídeos.....	342		
Visualización en un televisor	342, 351		
Videos en alta definición (HD).....	297		
Visor.....	31		
Ajuste dióptrico	54		



Las descripciones de estas instrucciones están actualizadas a fecha en noviembre de 2017. Para obtener información sobre la compatibilidad con cualquiera de los productos presentados después de esta fecha, póngase en contacto con cualquier Centro de servicios de Canon. Para obtener la versión más actualizada de las instrucciones, consulte el sitio web de Canon.