

Canon

**EOS
REBEL T8i
EOS 850D**



Guía del usuario avanzada

S

Contenido

| | |
|--|-----|
| Introducción. | 9 |
| Contenido del paquete. | 10 |
| Instrucciones. | 12 |
| Guía de iniciación rápida. | 13 |
| Acerca de esta guía. | 17 |
| Tarjetas compatibles. | 19 |
| Instrucciones de seguridad. | 20 |
| Precauciones de manejo. | 23 |
| Nombres de las partes. | 26 |
| Software. | 37 |
| Preparativos y operaciones básicas. | 41 |
| Carga de la batería. | 42 |
| Inserción y extracción de baterías. | 45 |
| Inserción y extracción de las tarjetas. | 48 |
| Uso de la pantalla. | 52 |
| Encendido de la alimentación. | 54 |
| Montaje y desmontaje de objetivos. | 57 |
| Operaciones básicas. | 61 |
| Establecer el nivel de visualización de la pantalla. | 74 |
| Ajustes y operaciones del menú. | 86 |
| Control rápido. | 93 |
| Funcionamiento de la pantalla táctil. | 100 |
| Visualización de la pantalla mientras dispara (Disparo con Visión en Directo). | 102 |
| Toma de selfies (Autorretrato). | 106 |
| Zona básica. | 109 |
| Toma de fotografías totalmente automática (Escena inteligente automática) | 110 |
| Modo de escena especial. | 121 |
| Modo Retratos. | 124 |
| Modo Piel Terna. | 125 |

| | |
|---|------------|
| Modo Foto de grupo. | 126 |
| Modo Paisajes. | 127 |
| Modo Primeros planos. | 128 |
| Modo Deportes. | 129 |
| Modo Niños. | 130 |
| Modo Comida. | 132 |
| Modo Luz de velas. | 133 |
| Modo Retratos nocturnos. | 135 |
| Modo Escena nocturna sin trípode. | 137 |
| Modo Control contraluz HDR. | 139 |
| Modo de filtros creativos. | 141 |
| Zona creativa. | 147 |
| Modo AE programada (P). | 148 |
| Modo AE con prioridad a la velocidad de obturación (Tv). | 151 |
| Modo AE con prioridad a la apertura (Av). | 154 |
| Modo Exposición manual (M). | 158 |
| Exposiciones largas ("B"). | 162 |
| Bloqueo del espejo. | 164 |
| Ajustes de AF, avance y exposición. | 167 |
| Operación AF. | 168 |
| Selección del área AF y el punto AF (Disparo con visor). | 174 |
| Selección de los sistemas AF (Disparo con Visión en Directo). | 181 |
| Enfoque manual. | 194 |
| Modo de avance. | 199 |
| Uso del autodisparador. | 201 |
| Disparo con mando a distancia. | 203 |
| Modo de medición. | 205 |
| Compensación de la exposición | 207 |
| Bloqueo de exposición (Bloqueo AE). | 209 |
| Fotografía con flash. | 211 |
| Disparo con el flash incorporado. | 212 |
| Ajustes de funciones del flash. | 217 |

| | |
|---|-----|
| Disparo con unidades de flash externas. | 234 |
| Fotografía con flash inalámbrico mediante transmisión óptica. | 236 |
| Flash inalámbrico fácil. | 239 |
| Flash inalámbrico personalizado. | 245 |
| Toma de fotografías y grabación de vídeo. | 259 |
| Toma de fotografías. | 260 |
| Menús de fichas: Toma de fotografías (Disparo con visor). | 261 |
| Menús de fichas: Toma de fotografías (Disparo con Visión en Directo). | 265 |
| Calidad de imagen. | 269 |
| Formato de imagen fija. | 273 |
| Tiempo de revisión de imagen. | 275 |
| Disparo sin tarjeta. | 276 |
| Corrección de las aberraciones del objetivo. | 277 |
| Ajuste de compensación de la exposición/AEB. | 284 |
| Ajustes de sensibilidad ISO (fotografías). | 286 |
| Luminosidad Automática. | 291 |
| Prioridad a tonos de altas luces. | 293 |
| Temporizador de medición (Disparo con Visión en Directo). | 294 |
| Ajustes de balance de blancos. | 295 |
| Corrección del balance de blancos. | 302 |
| Espacio de color. | 306 |
| Selección de estilo de imagen. | 307 |
| Personalización del estilo de imagen. | 311 |
| Registro del estilo de imagen. | 316 |
| Características de reducción de ruido. | 319 |
| Anexión de datos de eliminación del polvo. | 323 |
| Disparo antiparpadeo. | 328 |
| AF continuo (Disparo con Visión en Directo). | 330 |
| MF con objetivo electrónico. | 331 |
| Destello de luz de ayuda al AF. | 332 |
| Precauciones generales para la toma de fotografías. | 334 |
| Grabación de vídeo. | 338 |

| | |
|---|------------|
| Menús de fichas: Grabación de vídeo. | 339 |
| Grabación de vídeo. | 342 |
| Vídeos HDR. | 352 |
| Filtros creativos. | 354 |
| Tamaño de grabación de vídeo. | 359 |
| Zoom digital. | 366 |
| Autodisparador de vídeo. | 368 |
| Grabación de sonido. | 369 |
| IS digital de vídeo. | 372 |
| Vídeos time-lapse. | 374 |
| Instantáneas de vídeo. | 385 |
| AF servo vídeo. | 393 |
| Otras funciones del menú. | 395 |
| Precauciones generales para la grabación de vídeo. | 400 |
| Reproducción. | 402 |
| Menús de fichas: Reproducción. | 404 |
| Reproducción de imágenes. | 407 |
| Visualización de índice (Visualización de varias imágenes). | 410 |
| Visualización de imagen ampliada. | 415 |
| Reproducción de vídeo. | 417 |
| Edición de las primeras y últimas escenas de un vídeo. | 421 |
| Extracción de fotogramas de vídeos 4K o vídeos time-lapse 4K. | 424 |
| Reproducción en un televisor. | 427 |
| Protección de imágenes. | 429 |
| Giro de fotografías. | 434 |
| Modificación de la información de orientación de vídeo. | 436 |
| Borrado de imágenes. | 438 |
| Orden de impresión (DPOF). | 445 |
| Configuración de fotolibro. | 451 |
| Filtros creativos. | 456 |
| Procesamiento de imagen RAW. | 460 |
| Ayuda creativa. | 469 |
| Procesamiento RAW de control rápido. | 472 |

| | |
|--|------------|
| Corrección de ojos rojos | 473 |
| Creación de álbumes | 475 |
| Recorte | 479 |
| Cambio de tamaño | 482 |
| Clasificación de imágenes | 484 |
| Presentación de diapositivas | 490 |
| Ajuste de las condiciones de búsqueda de imágenes | 494 |
| Navegación por imágenes con el dial principal | 498 |
| Histograma | 500 |
| Representación del punto AF | 503 |
| Reanudación de la reproducción anterior | 504 |
| Salida HDMI HDR | 505 |
| Funciones inalámbricas | 506 |
| Menús de fichas: Ajustes inalámbricos | 508 |
| Conexión Wi-Fi/Bluetooth | 510 |
| Conexión a un smartphone | 512 |
| Conexión a un ordenador a través de Wi-Fi | 553 |
| Conexión a una impresora a través de Wi-Fi | 564 |
| Envío de imágenes a un servicio Web | 578 |
| Conexión Wi-Fi mediante puntos de acceso | 594 |
| Conexión a un control remoto inalámbrico | 602 |
| Reconexión a través de Wi-Fi | 606 |
| Registro de varios ajustes de conexión | 608 |
| Configuración de Wi-Fi | 610 |
| Ajustes de Bluetooth | 612 |
| Apodo | 613 |
| Ajustes de dispositivo GPS | 614 |
| Cambio o eliminación de ajustes de conexión | 619 |
| Modo avión | 622 |
| Borrado de los ajustes de comunicación inalámbrica a valores predeterminados | 623 |
| Pantalla Ver información | 624 |
| Operaciones con el teclado virtual | 625 |

| | |
|--|------------|
| Respuesta a mensajes de error. | 626 |
| Precauciones de la función de comunicación inalámbrica. | 634 |
| Seguridad. | 638 |
| Revisión de los ajustes de la red. | 639 |
| Estado de la comunicación inalámbrica. | 640 |
| Configuración. | 642 |
| Menús de fichas: Configuración. | 643 |
| Selección de una carpeta. | 648 |
| Numeración de archivos. | 651 |
| Autorrotación. | 656 |
| Adición de información de orientación a vídeos. | 658 |
| Formateado. | 659 |
| Desconexión automática. | 662 |
| Luminosidad de visualización. | 663 |
| Pantalla off/on. | 664 |
| Fecha/Hora/Zona. | 665 |
| Idioma. | 670 |
| Sistema de vídeo. | 671 |
| Control táctil. | 672 |
| Avisos sonoros. | 673 |
| Información de la batería. | 674 |
| Limpieza del sensor. | 676 |
| Visualización del visor. | 680 |
| Opciones de presentación del botón INFO. | 683 |
| Visualización de la retícula al disparar. | 685 |
| Funciones del disparador para vídeos. | 687 |
| Intercambio de los botones de selección del punto AF y bloqueo AE. | 689 |
| Resolución HDMI. | 690 |
| Bloqueo de función múltiple. | 691 |
| Funciones personalizadas (C.Fn). | 693 |
| Borrado de ajustes. | 705 |
| Información de copyright. | 707 |
| Otra información. | 710 |

| | |
|---|-----|
| Mi menú. | 711 |
| Menús de fichas: Mi menú. | 712 |
| Registro de Mi menú. | 713 |
| Referencia. | 719 |
| Importación de imágenes en un ordenador. | 720 |
| Accesorio de fuente de alimentación doméstica. | 722 |
| Guía de solución de problemas. | 724 |
| Códigos de error. | 740 |
| Mapa del sistema. | 741 |
| Sensibilidad ISO en la grabación de vídeo. | 743 |
| Visualización de información. | 744 |
| Sensor AF. | 758 |
| Objetivos compatibles y enfoque automático (Disparo con visor). | 759 |
| Especificaciones. | 774 |
| Marcas comerciales y licencias. | 787 |

Introducción

Antes de empezar a disparar, lea lo siguiente

Para evitar problemas y accidentes al disparar, lea primero las [Instrucciones de seguridad](#) y las [Precauciones de manejo](#). Además, lea atentamente esta Guía del usuario avanzada para asegurarse de utilizar la cámara correctamente.

Tome algunas fotografías de prueba y entienda la responsabilidad del producto

Después de fotografiar, reproduzca y revise si las imágenes se grabaron correctamente. Si la cámara o la tarjeta de memoria fallan y las imágenes no se pueden grabar o descargar en un ordenador, Canon no se hará responsable de las pérdidas o de los inconvenientes causados.

Derechos de autor

Las leyes de copyright de algunos países prohíben el uso no autorizado de imágenes grabadas con la cámara (o de música/imágenes con música transferida a la tarjeta de memoria) para propósitos diferentes del disfrute personal. Asimismo, debe tener en cuenta que en algunas representaciones públicas, exposiciones, etc. se prohíbe tomar fotografías incluso para uso privado.

- [Contenido del paquete](#)
- [Instrucciones](#)
- [Guía de iniciación rápida](#)
- [Acerca de esta guía](#)
- [Tarjetas compatibles](#)
- [Instrucciones de seguridad](#)
- [Precauciones de manejo](#)
- [Nombres de las partes](#)
- [Software](#)

Contenido del paquete

Antes de usar el producto, asegúrese de que el paquete incluya los siguientes elementos. Si falta alguno, póngase en contacto con el distribuidor.



Cámara

(con marco del ocular y tapa del cuerpo)



Batería LP-E17

(con tapa protectora)



Cargador de batería LC-E17/LC-E17E*

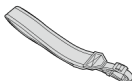

Correa

* Se proporciona el cargador de batería LC-E17 o LC-E17E. (El LC-E17E incluye un cable de alimentación).

- La cámara no incluye una tarjeta de memoria (SD), un cable de interfaz ni un cable HDMI.
- Si adquirió un kit con objetivo, compruebe que se hayan incluido los objetivos.
- Procure no perder ninguno de estos elementos.



Precaución

- Cuando necesite Instrucciones de objetivos, descárguelas desde el sitio web de Canon .
- Las Instrucciones de objetivos (archivos PDF) son para objetivos que se venden individualmente. Tenga en cuenta que, si se compra el kit con objetivo, es posible que algunos de los accesorios que se incluyen con el objetivo no coincidan con los que aparecen en las Instrucciones de objetivos.

Instrucciones



Las Instrucciones que se incluyen con la cámara proporcionan instrucciones básicas para la cámara y las funciones Wi-Fi.

- **Guía del usuario avanzada**

En esta Guía del usuario avanzada se proporcionan instrucciones completas.

Para obtener la Guía del usuario avanzada más reciente, consulte el siguiente sitio web.

<https://cam.start.canon/C002/>



- **Instrucciones del objetivo/software**

Descargar desde el siguiente sitio web.

<https://cam.start.canon/>



 **Nota**

- Seleccione [: [URL software/manual](#)] para mostrar el código QR en la pantalla de la cámara.

1. Inserte la batería (🔋).

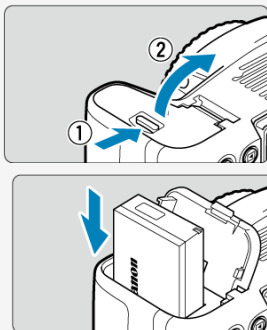

- Después de la compra, cargue la batería para empezar a usar la cámara (🔋).

2. Inserte la tarjeta (💻).

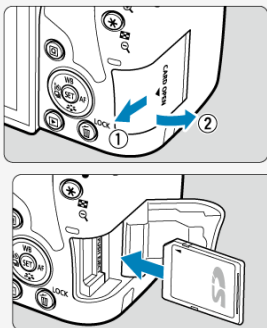

- Con la etiqueta de la tarjeta orientada hacia la parte trasera de la cámara, insértela en la ranura de la tarjeta.

3. Monte el objetivo (🔒).

Índice blanco

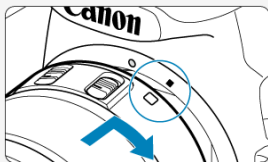

Índice rojo

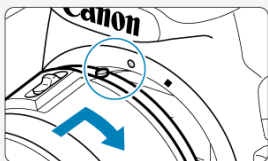

- Alinee los índices de montaje del objetivo y de la cámara (rojo o blanco) para montar el objetivo.

4. Sitúe el conmutador de modos de enfoque del objetivo en <AF> (🔒).

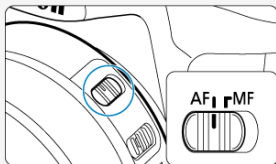

5. Sitúe el interruptor de alimentación en <ON> y, a continuación, ajuste el dial de modo en <A+> (📷, 📷).

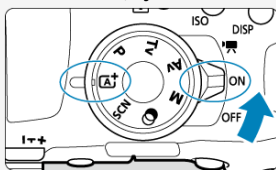

- Todos los ajustes necesarios de la cámara se realizarán automáticamente.

6. Despliegue la pantalla (📷).

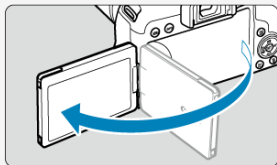

- Cuando se muestre la pantalla de ajuste [Fecha/Hora/Zona], consulte la página [Fecha/Hora/Zona](#).

7. Enfoque el motivo (📷).

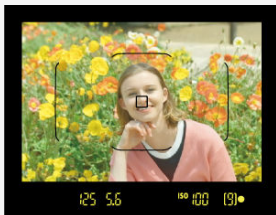

- Mire por el visor y centre el motivo en la pantalla.
- Presione el disparador hasta la mitad y la cámara enfocará el motivo.
- Si parpadea <⚡> en el visor, levante manualmente el flash incorporado.

8. Tome la fotografía (📷).



- Presione el disparador hasta el fondo para tomar la fotografía.

9. Revise la imagen.









- La imagen recién captada aparecerá en la pantalla durante aprox. 2 segundos (📷).
 - Para volver a visualizar la imagen, presione el botón < ▶ > (📷).
- Para disparar mientras observa la pantalla, consulte [Visualización de la pantalla mientras dispara \(Disparo con Visión en Directo\)](#).

Acerca de esta guía







[Iconos de esta guía](#)

[Supuestos básicos para las instrucciones de funcionamiento y fotografías de ejemplo](#)

Iconos de esta guía

| | |
|---|--|
|  | Indica el dial principal. |
|  | Indica el dial de control rápido. |
|  | Indica la dirección para presionar el dial de control rápido. |
|  | Indica el botón de ajuste. |
|  | Indica el botón de control rápido. |
|  | Indica la duración (en * segundos) de la operación correspondiente al botón presionado, medida tras soltar el botón. |

- Además de lo anterior, los iconos y símbolos utilizados en los botones de la cámara y mostrados en la pantalla también se utilizan en este manual cuando se hace referencia a las operaciones y funcionalidades pertinentes.

| | |
|---|---|
|  | ☆ a la derecha de los títulos de las páginas indica funciones que solo están disponibles en los modos de la zona creativa (< P >, < Tv >, < Av > o < M >) o para la grabación de vídeo con exposición manual. |
|  | Enlaces a páginas con temas relacionados. |
|  | Advertencia para evitar problemas al fotografiar. |
|  | Información complementaria. |
|  | Sugerencia o consejo para fotografiar mejor. |
|  | Consejo para la solución de problemas. |

Supuestos básicos para las instrucciones de funcionamiento y fotografías de ejemplo

- Antes de seguir las instrucciones, asegúrese de que el interruptor de alimentación esté situado en < ON > y de que la función de bloqueo de función múltiple esté desactivada (🔒, 🔒).
- Se asume que todos los ajustes de menú y las funciones personalizadas son los predeterminados.
- Las capturas de pantalla de esta guía muestran los ajustes de menú predeterminados para las regiones NTSC (América del Norte, Japón, Corea del Sur, México, etc.) como ejemplo. Los ajustes de menú predeterminados para Europa, Rusia, China, Australia, etc. serán para PAL.
- Las ilustraciones de esta guía muestran como ejemplo la cámara con el objetivo EF-S18-55mm.
- Las fotografías de ejemplo que se muestran en la cámara y se utilizan en esta guía solo tienen propósitos ilustrativos.

Tarjetas compatibles

La cámara puede utilizar las siguientes tarjetas, independientemente de su capacidad. **Si la tarjeta es nueva o fue formateada (inicializada) previamente por otra cámara o un ordenador, formatee la tarjeta con esta cámara** (🔗).

- **Tarjetas de memoria SD/SDHC/SDXC**

Compatible con tarjetas UHS-I.

Tarjetas que pueden grabar vídeos

Cuando grabe vídeos, utilice una tarjeta de gran capacidad con rendimiento suficiente (con velocidades de escritura y lectura suficientemente rápidas) para el tamaño de grabación de vídeo. Para obtener información detallada, consulte [Tarjetas que pueden grabar vídeos](#).



En esta guía, el término “tarjeta” hace referencia a las tarjetas de memoria SD, las tarjetas de memoria SDHC y las tarjetas de memoria SDXC.

* No se incluye ninguna tarjeta. Debe adquirirla por separado.

Instrucciones de seguridad

Lea estas instrucciones para utilizar el producto de manera segura.
Siga estas instrucciones para evitar daños o lesiones al operador del producto o a otras personas.



ADVERTENCIA:

Denota el riesgo de lesión grave o de muerte.

- Mantenga el producto fuera del alcance de los niños pequeños.

Una correa enrollada alrededor del cuello de una persona puede producirle estrangulación. Las partes o los elementos proporcionados de las cámaras o los accesorios son peligrosos si se tragan. Si ocurre así, acuda inmediatamente a un médico.

La batería es peligrosa si se traga. Si ocurre así, acuda inmediatamente a un médico.

- Utilice solamente fuentes de alimentación especificadas en este manual de instrucciones para su uso con el producto.
- No desmonte ni modifique el producto.
- No exponga el producto a impactos fuertes o vibraciones.
- No toque ninguna parte interna expuesta.
- Deje de utilizar el producto si se da cualquier circunstancia extraordinaria, tal como la presencia de humo o de un olor extraño.
- Para limpiar el producto, no utilice disolventes orgánicos tales como alcohol, bencina o disolvente para pintura.
- No moje el producto. No introduzca objetos o líquidos extraños en el producto.
- No utilice el producto donde pueda haber gases inflamables.

Esto puede provocar descargas eléctricas, explosiones o incendios.

- No deje expuestos ningún objetivo ni ninguna cámara o videocámara que tenga montado un objetivo sin la tapa del objetivo puesta.

El objetivo puede concentrar la luz del sol y provocar un incendio.

- Para productos que incorporen un visor, no mire a través del visor hacia fuentes de luz fuerte tales como el sol en un día despejado o luz láser u otras fuentes de luz artificial fuerte.

Puede dañar su visión.

- No toque el producto conectado a una toma eléctrica durante tormentas eléctricas.

Esto puede provocar una descarga eléctrica.

- Siga estas instrucciones cuando utilice baterías disponibles en el comercio o las baterías que se proporcionan.
 - Utilice las baterías solamente con su producto especificado.
 - No caliente las baterías ni las exponga al fuego.
 - No cargue las baterías utilizando cargadores de baterías no autorizados.
 - No exponga los terminales a la suciedad ni permita que entren en contacto con clavijas metálicas u otros objetos metálicos.
 - No utilice baterías que tengan fugas.
 - Cuando deseche baterías, aisle los terminales con cinta adhesiva o por otros medios.

Esto puede provocar descargas eléctricas, explosiones o incendios.

Si una batería tiene una fuga y el material entra en contacto con la piel o con la ropa, enjuague a fondo el área expuesta con agua corriente. En caso de contacto con los ojos, enjuague a fondo con agua corriente abundante y acuda inmediatamente a un médico.

- Siga estas instrucciones cuando utilice un cargador de baterías.
 - Elimine periódicamente el polvo acumulado en la clavija del enchufe y en la toma eléctrica utilizando un paño seco.
 - No enchufe ni desenchufe el producto con las manos húmedas.
 - No utilice el producto si la clavija del enchufe no está insertada a fondo en la toma eléctrica.
 - No exponga la clavija del enchufe ni los terminales a la suciedad ni permita que entren en contacto con clavijas metálicas u otros objetos metálicos.
- No ponga objetos pesados sobre el cable de alimentación. No dañe, rompa ni modifique el cable de alimentación.
- No envuelva el producto en tela u otros materiales mientras lo utiliza ni poco después de usarlo, cuando el producto esté aún caliente.
- No desenchufe el producto tirando del cable de alimentación.
- No deje el producto conectado a una fuente de alimentación durante largos períodos de tiempo.
- No cargue baterías a temperaturas que estén fuera del intervalo de 5 - 40 °C (41 - 104 °F).

Esto puede provocar descargas eléctricas, explosiones o incendios.

- No permita que el producto se mantenga en contacto con la misma área de piel durante largos períodos de tiempo mientras lo utiliza.

Esto puede producir quemaduras por contacto de baja temperatura, con enrojecimiento de la piel y ampollas, aunque el producto no parezca caliente. Se recomienda utilizar un trípode o un equipo similar cuando se utilice el producto en lugares cálidos y cuando lo utilicen personas con problemas de circulación o piel poco sensible.

- Siga las indicaciones de apagar el producto en los lugares donde su uso esté prohibido.

Si no lo hace así, puede provocar averías en otros equipos debidas al efecto de las ondas electromagnéticas e, incluso, accidentes.



PRECAUCIÓN:

Denota el riesgo de lesión.

- No dispare el flash cerca de los ojos.

Puede dañar los ojos.

- No mire a la pantalla o a través del visor durante períodos prolongados de tiempo.

Esto puede inducir síntomas similares a los del mareo. En tal caso, deje de utilizar el producto inmediatamente y descanse un tiempo antes de reanudar el uso.

- El flash emite altas temperaturas cuando se dispara. Mientras toma fotos, mantenga la unidad de flash alejada de los dedos, el resto del cuerpo y cualquier otro objeto.

Esto puede provocar quemaduras o una avería en el flash.

- No deje el producto en lugares expuestos a temperaturas extremadamente altas o bajas.

El producto puede alcanzar temperaturas extremadamente altas o bajas y provocar quemaduras o lesiones si se toca.

- La correa está destinada a utilizarse exclusivamente sobre el cuerpo. Colgar de un gancho u otro objeto la correa con cualquier producto montado puede dañar el producto. Además, no sacuda el producto ni lo exponga a impactos fuertes.

- No aplique mucha presión al objetivo ni permita que lo golpee ningún objeto.

Puede provocar lesiones o dañar el producto.

- Monte el producto solamente en un trípode suficientemente resistente.

- No transporte el producto cuando esté montado en un trípode.

Puede provocar lesiones o causar un accidente.

- No toque ninguna parte interna del producto.

Esto puede provocar lesiones.

- En caso de irritación o reacción anormal de la piel durante, o después de usar el producto, evite su uso y consulte a un médico.

Precauciones de manejo

Cuidado de la cámara

- La cámara es un instrumento de precisión. No la deje caer ni la someta a golpes.
- La cámara no es sumergible y no se puede utilizar bajo el agua. Si la cámara se moja, póngase en contacto inmediatamente con un centro de asistencia de Canon. Elimine las gotas de agua adheridas a la cámara con un paño seco y limpio. Si la cámara ha estado expuesta al salitre propio de un entorno marino, límpiela con un paño limpio húmedo bien escurrido.
- Nunca deje la cámara junto a dispositivos con un campo magnético fuerte, como un imán o un motor eléctrico. Evite también usar o dejar la cámara cerca de cualquier dispositivo que emita fuertes ondas de radio, como una antena de grandes dimensiones. Los campos magnéticos fuertes pueden causar averías de la cámara o destruir los datos de las imágenes.
- No deje la cámara en lugares demasiado calurosos, como el interior de un coche expuesto a la luz directa del sol. Las altas temperaturas pueden producir averías.
- La cámara contiene un sistema de circuitos electrónicos de precisión. No intente nunca desmontarla.
- No bloquee el funcionamiento del espejo con el dedo, etc. Si lo hace, puede provocar una avería.
- Si se adhiere polvo al objetivo, al visor, al espejo, a la pantalla de enfoque, etc., utilice solamente un soplador disponible en el mercado para soplarlo. No utilice limpiadores que contengan disolventes orgánicos para limpiar el cuerpo de la cámara o el objetivo. Si se encuentra con algún tipo de suciedad de difícil eliminación, lleve la cámara al centro de asistencia de Canon más próximo.
- No toque los contactos eléctricos de la cámara con los dedos. Así evitará que los contactos se corroan. La corrosión de los contactos puede provocar que la cámara deje de funcionar correctamente.
- Si la cámara se traslada repentinamente de un entorno frío a uno caliente, puede producirse condensación de agua en la cámara y en partes internas. Para evitar la condensación, coloque la cámara en una bolsa de plástico con cierre hermético y permita que se adapte a esa temperatura más cálida antes de sacarla.
- Si se forma condensación de agua en la cámara, no la utilice. Así evitará causar daños en la cámara. Si hay condensación, extraiga el objetivo, la tarjeta y la batería de la cámara; espere a que se haya evaporado totalmente antes de volver a utilizarla.
- Si no va a utilizar la cámara durante un período de tiempo prolongado, extraiga la batería y guarde la cámara en un lugar fresco, seco y con buena ventilación. Aunque la cámara esté guardada, presione el disparador unas cuantas veces de vez en cuando para comprobar que la cámara aún funciona.
- Evite almacenar la cámara en lugares donde haya productos químicos que provoquen óxido o corrosión, como un laboratorio.
- Si la cámara no se ha utilizado durante un período de tiempo prolongado, compruebe todas sus funciones antes de utilizarla. Si no ha utilizado la cámara durante cierto tiempo o tiene prevista una sesión fotográfica importante, como un viaje al extranjero, llévela al centro de asistencia de Canon más cercano para que la revisen o compruebe usted mismo que funciona correctamente.
- Es posible que la cámara se caliente después de realizar disparos en serie repetidamente, del disparo con Visión en Directo o de grabar vídeo durante un período prolongado de tiempo. Esto no es una avería.

- Si hay una fuente de luz brillante dentro o fuera del área de imagen, es posible que se produzcan imágenes fantasma.

Pantalla

- Aunque la pantalla está fabricada con tecnología de muy alta precisión y más del 99,99 % de píxeles efectivos, es posible que un 0,01 % o menos de los píxeles estén vacíos, y también puede haber puntos de color negro, rojo u otros colores. Esto no es una avería. Estos píxeles no afectan a las imágenes grabadas.
- Si se deja encendida la pantalla durante un período prolongado de tiempo, puede que haya quedado marcada la pantalla si ve restos de lo que se estaba mostrando. No obstante, esto es solo temporal y desaparecerá si no se utiliza la cámara durante unos días.
- Es posible que la visualización en la pantalla parezca ligeramente lenta a bajas temperaturas o que la pantalla se muestre en negro a altas temperaturas. Volverá a la normalidad a temperatura ambiente.

Tarjetas

Para proteger la tarjeta y sus datos grabados, tenga en cuenta lo siguiente:

- No deje caer la tarjeta, no la doble ni la moje. No la someta a una fuerza excesiva, a impactos físicos ni a vibraciones.
- No toque los contactos electrónicos de la tarjeta con los dedos ni con nada metálico.
- No adhiera pegatinas, etc. a la tarjeta.
- No almacene ni utilice una tarjeta cerca de dispositivos que tengan un fuerte campo magnético, como un televisor, unos altavoces o unos imanes. Evite también los lugares que puedan tener electricidad estática.
- No deje la tarjeta a la luz directa del sol ni cerca de una fuente de calor.
- Guarde la tarjeta en un estuche.
- No almacene las tarjetas en lugares polvorientos, húmedos o demasiado calurosos.

Manchas en el sensor de imagen

Además del polvo que entre en la cámara desde el exterior, de manera infrecuente, es posible que se adhiera lubricante de las piezas internas de la cámara a la parte delantera del sensor. Si hay manchas visibles en las imágenes, haga limpiar el sensor en un centro de asistencia de Canon.





Objetivo

- Después de desmontar el objetivo de la cámara, deje el objetivo con el extremo posterior hacia arriba y coloque la tapa posterior del objetivo para evitar que se rayen la superficie del objetivo y los contactos eléctricos (1).

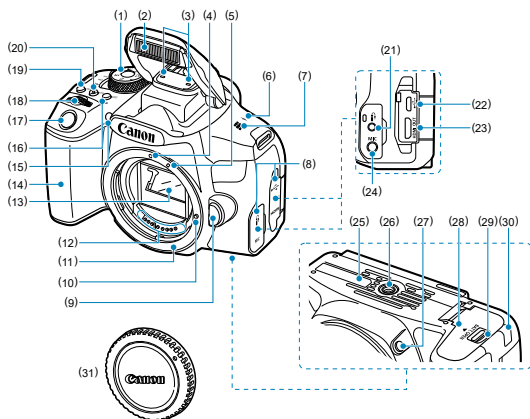







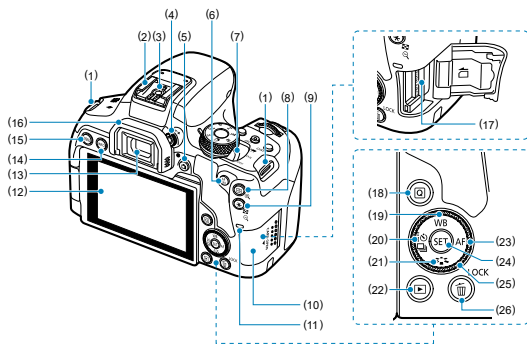











Nombres de las partes



-
- (1) Dial de modo
 - (2) Flash incorporado/emisor de luz de ayuda al AF
 - (3) Micrófono
 - (4) Índice de montaje para objetivo EF
 - (5) Índice de montaje para objetivo EF-S
 - (6) <  > Marca del plano focal
 - (7) Altavoz
 - (8) Tapa de terminales
 - (9) Botón de desbloqueo del objetivo
 - (10) Clavija de bloqueo del objetivo
 - (11) Montura del objetivo
 - (12) Contactos
 - (13) Espejo
 - (14) Empuñadura
 - (15) Lámpara de reducción de ojos rojos/autodisparador
 - (16) <  > Botón de selección de área AF/sistema AF
 - (17) Disparador
 - (18) <  > Dial principal
 - (19) < DISP > Botón de pantalla
 - (20) < ISO > Botón de ajuste de la sensibilidad ISO
 - (21) <  > Terminal de control remoto
 - (22) <  > Terminal digital
 - (23) < **HDMI OUT** > Terminal HDMI mini OUT
 - (24) < **MIC** > Terminal IN para micrófono externo
 - (25) Número de serie
 - (26) Rosca de trípode
 - (27) Botón de previsualización de la profundidad de campo
 - (28) Tapa del compartimento de la batería
 - (29) Cierre de la tapa del compartimento de la batería
 - (30) Orificio del cable de CC
 - (31) Tapa del cuerpo
-



-
- (1) Montura de la correa
-
- (2) Zapata para accesorios
-
- (3) Contactos de sincronización del flash
-
- (4) Rueda de ajuste dióptrico
-
- (5) <  > Botón de disparo con Visión en Directo/grabación de vídeo
Cambia de la visualización del visor a la visualización con Visión en Directo. La grabación es posible cuando el interruptor de alimentación está situado en <  >.
-
- (6) <  > Botón de inicio de AF
-
- (7) Interruptor de alimentación
-
- (8) <  > Botón de selección del punto AF/<  > Botón de ampliación
-
- (9) <  > Botón de bloqueo AE/bloqueo FE/ <  > Botón de índice/reducción
-
- (10) Tapa de la ranura de la tarjeta
-
- (11) Lámpara de acceso
-
- (12) Pantalla
-
- (13) Ocular del visor
-
- (14) < INFO > Botón de información
-
- (15) < MENU > Botón de menú
-
- (16) Marco del ocular
-
- (17) Ranura de la tarjeta
-
- (18) <  > Botón de control rápido
-
- (19) <  / WB > Botón arriba/selección del balance de blancos
-
- (20) <  /  /  > Botón izquierda/autodisparador/selección del modo de avance
-
- (21) <  /  > Botón abajo/selección de estilo de imagen
-
- (22) <  > Botón de reproducción
-
- (23) <  / AF > Botón derecha/selección de operación AF
-
- (24) <  > Botón de ajuste
-
- (25) <  > Dial de control rápido
-
- (26) <  > Botón borrar/< LOCK > Botón de bloqueo
-



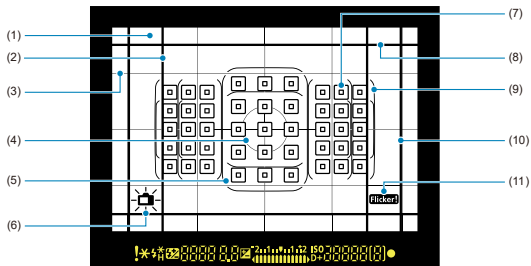

Visualización de información en el visor

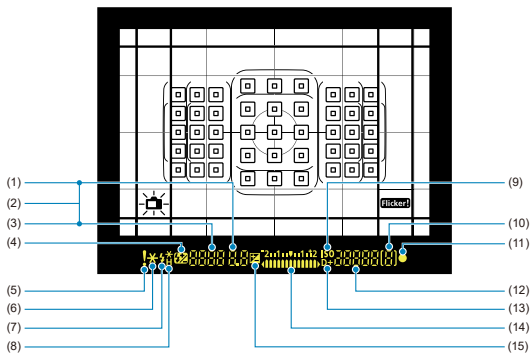

- (1) Pantalla de enfoque
- (2) Línea de formato (1:1)
- (3) Retícula
- (4) Círculo de medición puntual
- (5) Marco de zona AF grande
- (6) Nivel electrónico
- (7) < [AF] > Punto AF
- (8) Línea de formato (16:9)
- (9) Marco del área AF
- (10) Línea de formato (4:3)
- (11) < **Flicker!** > Detección de parpadeo

* La pantalla solo mostrará los ajustes aplicados actualmente.



-
- (1) Valor de abertura
-
- (2) Selección del punto AF
([] AF, SEL [], SEL AF)
-
- (3) Velocidad de obturación
Exposición "B" (**buLb**)
Bloqueo FE (**FEL**)
Ocupada/Cargando el flash incorporado (**buSY**)
Advertencia de bloqueo de función múltiple (L)
Aviso de tarjeta ausente (**Card**)
Aviso de tarjeta llena (**FuLL**)
Aviso de error de tarjeta (**Card**)
Códigos de error (**Err**)
Modo rebote IA activo (**A1_b**)
-
- (4) <  > Compensación de la exposición con flash
-
- (5) < ! > Icono de advertencia
-
- (6) < * > Bloqueo AE
AEB en curso
-
- (7) <  > Advertencia para usar el flash (intermitente)
Flash listo (encendido)
Advertencia de bloqueo FE fuera de rango (intermitente)
-
- (8) <  * > Bloqueo FE
FEB en curso
<  H > Sincronización de alta velocidad
-
- (9) < ISO > Sensibilidad ISO
-
- (10) Ráfaga máxima
-
- (11) < ● > Indicador de enfoque
-
- (12) Sensibilidad ISO
-
- (13) < D+ > Prioridad a tonos de altas luces
-
- (14) Indicador del nivel de exposición
Cantidad de compensación de la exposición
Intervalo AEB
Lámpara de reducción de ojos rojos ON
-
- (15) <  > Compensación de la exposición
-

Dial de modo

El dial de modo incluye los modos de la zona básica y los modos de la zona creativa.

(1) Zona básica

Solo es necesario presionar el disparador. La cámara establece todos los ajustes adecuados para fotografiar el motivo o la escena.

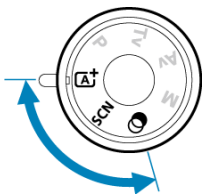

A+: Escena inteligente autom. (🔒)

SCN : Escena especial (🔒)

| | | | |
|--|---------------------------------|--|---|
| | Retratos | | Niños |
| | Piel Tersa | | Comida |
| | Foto de grupo | | Luz de velas |
| | Paisajes | | Retratos nocturnos |
| | Primeros planos | | E.Nocturna sin trípode |
| | Deportes | | Control contraluz HDR HDR |

Filtros creativos (🔒)

| | | | |
|--|---------------------------------------|--|---|
| | B/N con grano | | Efecto miniatura |
| | Enfoque suave | | Arte estándar HDR HDR |
| | Efecto ojo de pez | | Arte vivo HDR HDR |
| | Efecto Acuarela | | Arte óleo HDR HDR |
| | Efecto cámara juguete | | Arte relieve HDR HDR |

(2) Zona creativa

Estos modos ofrecen más control para fotografiar diversos motivos como desee.

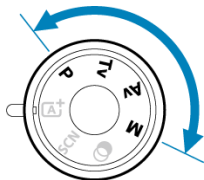

| | |
|-----------|---|
| P | AE programada (P) |
| Tv | AE con prior. obtur. (Tv) |
| Av | AE con prior. abert. (Av) |
| M | Exposición manual (M) |

Cargador de batería LC-E17

Cargador de batería para batería LP-E17 (☑).

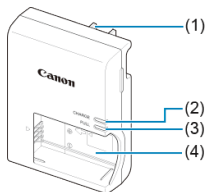

- | | |
|-----|---------------------------|
| (1) | Clavija de alimentación |
| (2) | Lámpara de carga |
| (3) | Lámpara de carga completa |
| (4) | Ranura de la batería |

Cargador de batería LC-E17E

Cargador de batería para batería LP-E17 (☑).

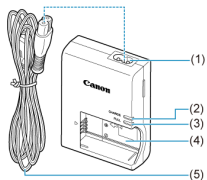

(1) Toma del cable de alimentación

(2) Lámpara de carga

(3) Lámpara de carga completa

(4) Ranura de la batería

(5) Cable de alimentación

Montaje de la correa

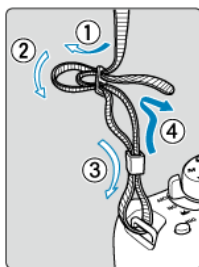

Pase el extremo de la correa a través del ojal de la montura de la cámara, desde abajo. Seguidamente, páselo a través de la hebilla de la correa, como se muestra en la ilustración. Tire de la correa para que quede tensa y asegúrese de que no se afloja en la hebilla.

Software

- [☑ Información general sobre el software](#)
- [☑ Descarga e instalación de software EOS u otro software dedicado](#)
- [☑ Descarga de las Instrucciones del software](#)

Información general sobre el software

En esta sección se resume el software que se utiliza con las cámaras EOS. Tenga en cuenta que para descargar e instalar el software se necesita una conexión a Internet. El software no se puede ser descargar ni instalar en entornos que no tengan conexión a Internet.

EOS Utility

Permite transferir las fotografías y los vídeos captados desde la cámara a un ordenador conectado a la red, configurar diversos ajustes de la cámara desde el ordenador y disparar de manera remota desde el ordenador. Además, es posible copiar pistas de música de fondo, como EOS Sample Music*, en la tarjeta.

* Puede usar la música de fondo como banda sonora para un álbum de instantáneas de vídeo, un vídeo o una presentación de diapositivas que se reproduzca en la cámara.

Digital Photo Professional

Software recomendado para usuarios que tomen imágenes RAW. Permite ver, editar e imprimir imágenes, entre otras cosas.

Picture Style Editor

Permite editar estilos de imagen existentes, así como crear y guardar archivos de estilo de imagen originales. Este software es para usuarios avanzados con experiencia en el procesamiento de imágenes.

Descarga e instalación de software EOS u otro software dedicado

Instale siempre la versión más reciente del software.

Actualice cualquier versión anterior del software que se haya instalado, sobrescribiéndola con la versión más reciente.

Precaución

- Nunca conecte la cámara a un ordenador antes de instalar el software. Este no se instalará correctamente.
- No es posible instalar el software a menos que el ordenador esté conectado a Internet.
- Las versiones anteriores no pueden mostrar las imágenes de esta cámara correctamente. Además, no es posible procesar imágenes RAW de esta cámara.

1. Descargue el software.

- Conéctese a Internet desde un ordenador y acceda al siguiente sitio web de Canon.

<https://cam.start.canon/>



- Introduzca el número de serie que aparece en la parte inferior de la cámara y, a continuación, descargue el software.
- Descomprímalo en el ordenador.

- **Para Windows**

Haga clic en el archivo instalador que se muestra para iniciar el instalador.

- **Para macOS**

Se creará y se mostrará un archivo dmg. Siga los pasos que se detallan a continuación para iniciar el instalador.

1.Haga doble clic en el archivo dmg.

- Aparecerá un icono de unidad y un archivo instalador en el escritorio.

Si no aparece el archivo instalador, haga doble clic en el icono de unidad para mostrarlo.

2.Haga doble clic en el archivo instalador.

- Se iniciará el instalador.

2. Siga las instrucciones de la pantalla para instalar el software.

Descarga de las Instrucciones del software

Puede descargar en su ordenador las Instrucciones del software (archivos PDF) desde el sitio web de Canon.

- **Sitio de descarga de Instrucciones del software**

<https://cam.start.canon/>



Preparativos y operaciones básicas

En este capítulo se describen los pasos preparatorios antes de empezar a disparar, así como las operaciones básicas de la cámara.

- [Carga de la batería](#)
- [Inserción y extracción de baterías](#)
- [Inserción y extracción de las tarjetas](#)
- [Uso de la pantalla](#)
- [Encendido de la alimentación](#)
- [Montaje y desmontaje de objetivos](#)
- [Operaciones básicas](#)
- [Establecer el nivel de visualización de la pantalla](#)
- [Ajustes y operaciones del menú](#)
- [Control rápido](#)
- [Funcionamiento de la pantalla táctil](#)
- [Visualización de la pantalla mientras dispara \(Disparo con Visión en Directo\)](#)
- [Toma de selfies \(Autorretrato\)](#)

Carga de la batería

1. Quite la tapa protectora que se proporciona con la batería.

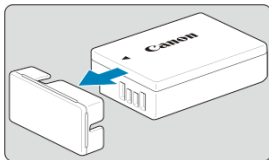

2. Inserte la batería a fondo en el cargador de batería.

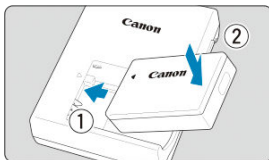

- Para extraer la batería, haga lo contrario.

3. Recargue la batería.

LC-E17

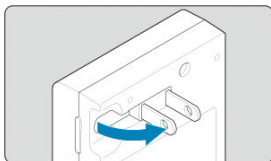

- Tal como indica la flecha, saque las patillas del cargador de batería e insértelas en la toma de electricidad.

LC-E17E

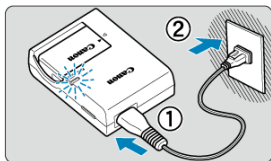

- Conecte el cable de alimentación al cargador de batería e inserte la clavija en la toma de electricidad.

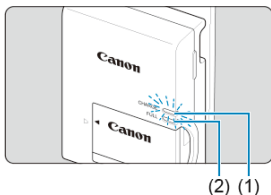

- La carga se inicia automáticamente y la lámpara de carga (1) se ilumina en naranja.
- Cuando la batería se haya cargado por completo, la lámpara de carga completa (2) se iluminará en verde.
- **La carga completa de una batería totalmente agotada a temperatura ambiente (23 °C/73 °F) tarda aprox. 2 h.**
El tiempo necesario para cargar la batería variará mucho en función de la temperatura ambiente y de la capacidad restante en la batería.
- Por motivos de seguridad, la carga a bajas temperaturas (5–10 °C/41–50 °F) tardará más tiempo (hasta aprox. 4 h.).

- **Al comprarla, la batería no está cargada por completo.**
Cargue la batería antes de utilizarla.
- **Cargue la batería el día antes o el mismo día en el que vaya a utilizarla.**
Las baterías cargadas pierden gradualmente su carga, incluso cuando no se utilizan.
- **Una vez que se haya cargado la batería, extráigala y desenchufe el cargador de batería de la toma de electricidad.**
- **Cuando no utilice la cámara, retire la batería.**
Si se deja la batería en la cámara durante un periodo prolongado de tiempo, se continuará liberando una pequeña cantidad de corriente que descarga la batería en exceso y acorta su duración. Guarde la batería con la tapa protectora puesta. Almacenar la batería cuando está completamente cargada puede reducir su rendimiento.
- **El cargador de batería puede utilizarse también en otros países.**
El cargador de batería es compatible con una fuente de alimentación de 100 V CA a 240 V CA 50/60 Hz. Si es necesario, monte un adaptador de clavija comercial para el país o la región correspondiente. No conecte ningún transformador de tensión portátil al cargador de batería. Si lo hace puede dañar el cargador de batería.
- **Si la batería se agota rápidamente, incluso tras haberla cargado por completo, es porque ha alcanzado el final de su vida útil.**
Compruebe el rendimiento de recarga de la batería (🔋) y compre una batería nueva.



Precaución

- Después de desconectar la clavija de alimentación del cargador de batería, no toque el enchufe durante, aproximadamente, 5 seg.
- El cargador de batería que se proporciona no cargará ninguna batería diferente de la batería LP-E17.

Inserción y extracción de baterías

 [Inserción](#)

 [Extracción](#)

Inserte una batería LP-E17 completamente cargada en la cámara.

La luminosidad del visor aumenta cuando se inserta una batería y se reduce tras extraerla. Sin batería, la visualización del visor es borrosa y no es posible enfocar.

Inserción

1. Deslice el cierre de la tapa del compartimento de la batería y abra la tapa.

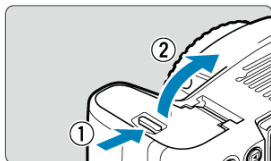

2. Inserte la batería.

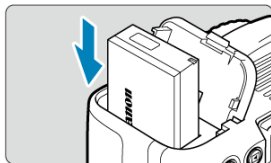

- Inserte el extremo con los contactos eléctricos.
- Inserte la batería hasta que quede encajada en su sitio.

3. Cierre la tapa.



- Presione la tapa para cerrarla hasta que encaje en su lugar.

Precaución

- Solamente se puede utilizar baterías LP-E17.

1. Abra la tapa y extraiga la batería.

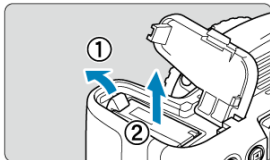

- Presione la palanca de bloqueo de la batería, como indica la flecha, y extraiga la batería.
- Para evitar cortocircuitos, monte siempre la tapa protectora que se incluye (🔒) en la batería.

2. Inserte la tarjeta.

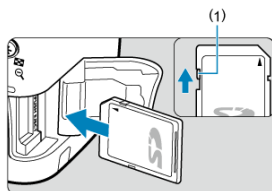

- Como se muestra en la ilustración, oriente la cara de la etiqueta de la tarjeta hacia usted e inserte la tarjeta hasta que encaje en su lugar.

⚠ Precaución

- Asegúrese de que el conmutador de protección contra escritura de la tarjeta (1) esté situado en la posición superior para permitir la escritura y el borrado.

3. Cierre la tapa.

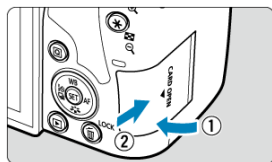

- Cierre la tapa y deslícela en la dirección que muestran las flechas hasta que encaje en su lugar.

Formateo de la tarjeta

Si la tarjeta es nueva o fue formateada (inicializada) previamente por otra cámara o un ordenador, formatee la tarjeta con esta cámara (📷).

1. Abra la tapa.

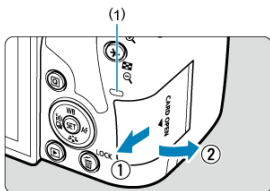

- Sitúe el interruptor de alimentación en <OFF>.
- Compruebe que la lámpara de acceso (1) esté apagada y, a continuación, abra la tapa.
- Si se muestra [Guardando...] en la pantalla, cierre la tapa.

2. Extraiga la tarjeta.

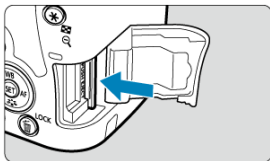

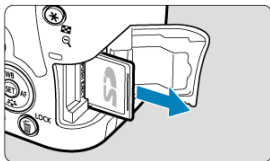

- Empuje suavemente la tarjeta y luego suéltela para expulsarla.



- Tire de la tarjeta para extraerla y, a continuación, cierre la tapa.





Nota

- El número de disparos disponibles varía en función de la capacidad restante en la tarjeta, los ajustes de calidad de imagen, la sensibilidad ISO, etc.
- Si ajusta : **Disparar sin tarjeta** en [Desac.] evitará olvidarse de insertar una tarjeta ().



Precaución

- **Cuando la lámpara de acceso está iluminada o parpadeando, indica que la tarjeta está escribiendo, leyendo o borrando imágenes, o que se están transfiriendo datos. No abra la tapa de la ranura de la tarjeta en este momento. Para evitar que se dañen los datos de imágenes, las tarjetas o la cámara, no haga nunca nada de lo siguiente mientras la luz de acceso esté encendida o parpadeando.**
 - **Extraer la tarjeta.**
 - **Extraer la batería.**
 - **Agitar o golpear la cámara.**
 - **Desconectar o conectar un cable de alimentación**
(cuando se usen [Accesorio de fuente de alimentación doméstica](#) opcionales).
- Si la tarjeta ya contiene imágenes grabadas, es posible que el número de imagen no se inicie desde 0001 (.
- Si se muestra en la pantalla un mensaje de error relativo a la tarjeta, extraiga e inserte de nuevo la tarjeta. Si el error persiste, utilice una tarjeta diferente. Si puede transferir imágenes de la tarjeta a un ordenador, transfiera todas las imágenes y, a continuación, formatee la tarjeta con la cámara (). Después, puede que la tarjeta vuelva a la normalidad.
- No toque los contactos de la tarjeta con los dedos ni con objetos metálicos. No exponga los contactos al polvo ni al agua. Si se adhiere suciedad a los contactos, es posible que los contactos fallen.
- No es posible usar tarjetas multimedia (MMC). (Se mostrará un error de tarjeta).

Uso de la pantalla

Puede cambiar la dirección y el ángulo de la pantalla.

1. Despliegue la pantalla.

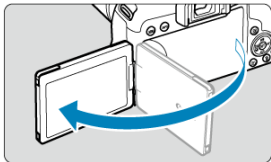

2. Gire la pantalla.

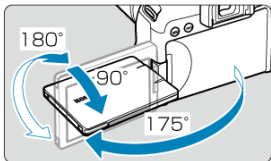

- Cuando la pantalla esté fuera, puede inclinarla arriba o abajo o girarla para orientarla hacia el motivo.
- Los ángulos que se indican son solo aproximados.

3. Oriéntelo hacia usted.

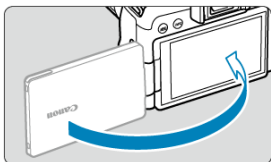

- Normalmente, utilice la cámara con la pantalla orientada hacia usted.



Precaución

- Evite forzar la pantalla a su posición mientras la gira, porque aplicará una presión indebida sobre la bisagra.
- Cuando se conecte un cable al terminal de la cámara, el intervalo del ángulo de rotación de la pantalla desplegada estará limitado.





Nota

- Mientras no utilice la cámara, mantenga la pantalla cerrada y orientada hacia el cuerpo de la cámara.

Encendido de la alimentación

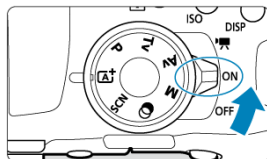
- [Ajuste de la fecha, hora y zona horaria](#)
- [Cambio del idioma de la interfaz](#)
- [Limpieza automática del sensor](#)
- [Indicador de nivel de la batería](#)



- <  >
La cámara se enciende. Puede grabar vídeos ().
- < ON >
La cámara se enciende. Puede tomar fotos.
- < OFF >
La cámara se apaga y no funciona. Sitúe el interruptor de alimentación en esta posición cuando no utilice la cámara.

Ajuste de la fecha, hora y zona horaria

Si enciende la cámara y aparece la pantalla de ajuste [**Fecha/Hora/Zona**], consulte [Fecha/Hora/Zona](#) para ajustar la fecha, la hora y la zona horaria.

Cambio del idioma de la interfaz

Para cambiar el idioma de la interfaz, consulte [Idioma](#).

Limpieza automática del sensor

- Cuando el interruptor de alimentación se sitúa en < ON > o < OFF >, el sensor se limpia automáticamente (lo que puede provocar un leve sonido). Durante la limpieza del sensor, la pantalla mostrará [⏏].
- Si sitúa repetidamente el interruptor de alimentación en < ON > o < OFF > durante un corto período de tiempo, es posible que no se muestre el icono [⏏], pero esto no indica que la cámara se haya averiado.



Nota

- Si sitúa el interruptor de alimentación en < OFF > mientras se está grabando una imagen en la tarjeta, se mostrará [Guardando...] y, una vez que finalice la grabación, se apagará la alimentación.

Indicador de nivel de la batería

Cuando el interruptor de alimentación está situado en < ON >, se indica el nivel de la batería.



| | |
|--|--|
| | El nivel de la batería es suficiente. |
| | El nivel de la batería es bajo, pero la cámara se puede seguir usando. |
| | La batería se agotará pronto (parpadea). |
| | Cargue la batería. |

Precaución

- Si hace algo de lo siguiente, la batería se agotará con mayor rapidez:
 - Presionar el disparador hasta la mitad durante un período prolongado.
 - Activar frecuentemente el AF sin tomar una fotografía.
 - Usar el estabilizador de imagen del objetivo.
 - Usar la función Wi-Fi o la función Bluetooth.
 - Usar la pantalla frecuentemente.
- Bajo determinadas condiciones de disparo, es posible que estén disponibles menos disparos.
- El objetivo se alimenta de la energía de la batería de la cámara. Ciertos objetivos pueden agotar la batería con mayor rapidez que otros.
- Con bajas temperaturas ambiente, quizá no sea posible disparar aunque el nivel de batería sea suficiente.

Nota

- Consulte [: **Info. Batería**] para comprobar el estado de la batería ().

Montaje y desmontaje de objetivos

[Montaje de un objetivo](#)

[Desmontaje de un objetivo](#)

La cámara se puede usar con todos los objetivos Canon EF y EF-S. **La cámara no se puede utilizar con objetivos RF o EF-M.**

Montaje de un objetivo

1. Quite las tapas.

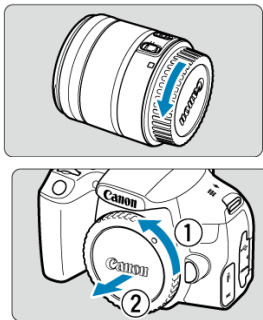

- Quite la tapa posterior del objetivo y la tapa del cuerpo girándolas de la forma que indican las flechas.

2. Monte el objetivo.

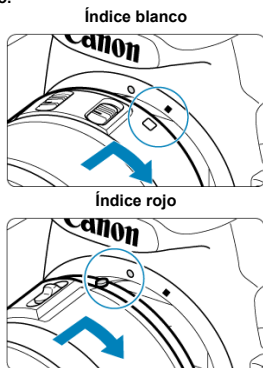

- Alinee el índice de montaje blanco o rojo del objetivo con el índice de montaje correspondiente de la cámara y gire el objetivo como indica la flecha hasta que encaje en su lugar.

3. Sitúe el conmutador de modos de enfoque del objetivo en < AF >.

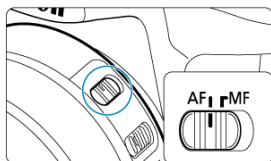

- < AF > significa "autofocus" (enfoco automático).
- < MF > significa "manual focus" (enfoco manual). El enfoque automático no funcionará.

4. Quite la tapa de la parte frontal del objetivo.

Desmontaje de un objetivo

1. Mantenga presionado el botón de desbloqueo del objetivo y gire el objetivo como indica la flecha.

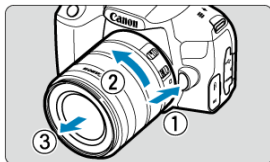

- Gire el objetivo hasta que se detenga y desmóntelo.
- Coloque la tapa posterior del objetivo en el objetivo desmontado.

⚠ Precaución

- No mire al sol directamente a través de ningún objetivo. Si lo hace, puede sufrir pérdida de visión.
- Al montar o desmontar un objetivo, sitúe el interruptor de alimentación de la cámara en <OFF>.
- Si la parte delantera (el anillo de enfoque) del objetivo gira durante el enfoque automático, no toque la parte que gira.

📄 Nota

- Para ver instrucciones de uso del objetivo, consulte las Instrucciones de objetivos [\(p. 2\)](#).

Ángulo de visión de disparo

Dado que el área de imagen es menor que en el formato de película de 35 mm, el ángulo de visión efectivo corresponde a aprox. 1,6 veces la longitud focal indicada del objetivo.



- (1) Área de imagen (aprox.) (22,3×14,8 mm/0,88×0,59 pulg.)
- (2) Formato de película de 35 mm (36×24 mm/1,42×0,94 pulg.)

Sugerencias para evitar manchas y polvo

- Cuando cambie de objetivo, hágalo rápidamente en un lugar con el mínimo polvo posible.
- Cuando guarde la cámara sin un objetivo montado, no olvide colocar la tapa del cuerpo en la cámara.
- Quite el polvo de la tapa del cuerpo antes de colocarla.

Operaciones básicas

- [Ajuste del visor](#)
- [Sujeción de la cámara](#)
- [Disparador](#)
- [Dial principal](#)
- [Dial de control rápido](#)
- [Botón de inicio AF](#) ☆
- [Botón LOCK](#)
- [Botón de información](#)
- [Botón DISP](#)

Ajuste del visor

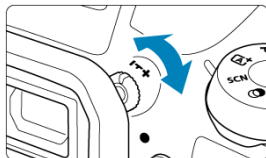

- Gire la rueda de ajuste dióptrico a la izquierda o a la derecha de manera que los puntos AF del visor aparezcan nítidamente.
- Si resulta difícil girar la rueda, retire el marco del ocular.

Nota

- Si tras el ajuste dióptrico de la cámara aún no consigue ver nítidamente a través del visor, es recomendable que utilice objetivos de ajuste dióptrico de la serie E (se venden por separado).

Sujeción de la cámara

Para obtener imágenes nítidas, sujete firmemente la cámara para minimizar las trepidaciones.

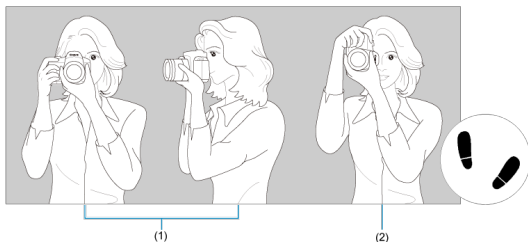

(1) Con la cámara en horizontal
(2) Con la cámara en vertical

1. Con la mano derecha, sujete firmemente la cámara por la empuñadura.
2. Con la mano izquierda, sujete el objetivo por debajo.
3. Apoye ligeramente sobre el disparador el dedo índice derecho.
4. Apoye los brazos y los codos ligeramente contra la parte delantera del cuerpo.
5. Para mantener una postura estable, coloque un pie ligeramente por delante del otro.
6. Mantenga la cámara cerca de la cara y mire a través del visor.

Nota

- Para disparar mientras observa la pantalla, consulte [Visualización de la pantalla mientras dispara \(Disparo con Visión en Directo\)](#).

Disparador

El disparador tiene dos posiciones. Puede presionar el disparador hasta la mitad. A continuación, puede presionar el disparador hasta el fondo.

Presionar hasta la mitad



De este modo se activa el enfoque automático y el sistema automático de exposición, que ajusta la velocidad de obturación y el valor de abertura. En el visor aparece el valor de exposición (velocidad de obturación y valor de abertura) durante aprox. 4 seg. (temporizador de medición/4).

Presionar hasta el fondo



Esta acción dispara el obturador y toma la fotografía.

● Prevención de trepidaciones

"Trepidación" hace referencia al movimiento de la cámara en las manos en el momento de la exposición, que puede provocar que la imagen quede borrosa en general. Para evitar trepidaciones, tenga en cuenta lo siguiente:

- Sujete firmemente la cámara, como se muestra en [Sujeción de la cámara](#).
- Presione el disparador hasta la mitad para enfocar automáticamente y, a continuación, presione lentamente el disparador hasta el fondo.





Nota

- La cámara continuará haciendo una pausa antes de tomar una fotografía si presiona el disparador hasta el fondo sin presionarlo primero hasta la mitad o si presiona el disparador hasta la mitad e, inmediatamente, lo presiona hasta el fondo.
- Puede volver al modo de espera de disparo presionando el disparador hasta la mitad, incluso mientras se muestra el menú o se reproducen imágenes.

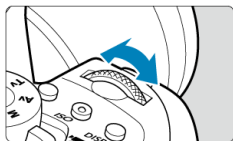
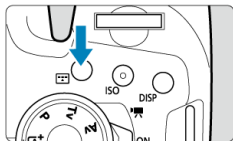
(1) Tras presionar un botón, gire el dial .



Cuando se presiona un botón como  o **ISO**, la función respectiva continúa siendo seleccionable durante aprox. 6 seg. (⌚6). Durante este tiempo puede girar el dial  para establecer el ajuste.

Cuando finalice el temporizador o presione el disparador hasta la mitad, la cámara volverá al estado de espera de disparo.

- Se utiliza para operaciones tales como la selección del área AF, el punto AF o la operación AF, la sensibilidad ISO, el modo de avance o el estilo de imagen.

Nota

- Se puede usar aunque esté activado el bloqueo de función múltiple (🔒).

(2) Gire únicamente el dial <  >.

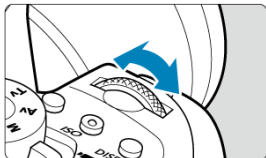



Gire el dial <  > mientras mira el visor.

- Se utiliza para operaciones tales como ajustar la velocidad de obturación y el valor de apertura.

Dial de control rápido

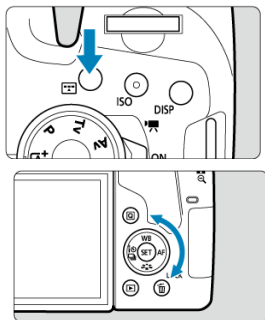
(1) Tras presionar un botón, gire el dial <  >.



Cuando se presiona un botón como <  > o < ISO >, la función respectiva continúa siendo seleccionable durante aprox. 6 seg. (6). Durante este tiempo puede girar el dial <  > para establecer el ajuste.

Cuando finalice el temporizador o presione el disparador hasta la mitad, la cámara volverá al estado de espera de disparo.

- Se utiliza para operaciones tales como la selección del área AF, el punto AF o la operación AF, la sensibilidad ISO, el modo de avance, el balance de blancos o el estilo de imagen.



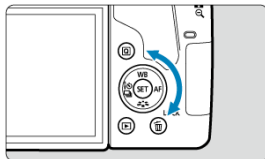

Nota

- Se puede usar aunque esté activado el bloqueo de función múltiple ().

(2) Gire únicamente el dial <  >.



Gire el dial <  > mientras mira el visor.



- Utilice este dial para establecer la cantidad de compensación de la exposición, el ajuste del valor de apertura para las exposiciones manuales, etc.
- Girar el dial de control rápido permite elegir elementos de ajuste, cambiar de imagen y realizar otras operaciones. Además, se pueden realizar la mayoría de las operaciones posibles con las teclas <  > <  > <  > <  >.

En la toma de fotografías, tiene el mismo efecto que presionar el disparador hasta la mitad en los modos de la zona creativa (📷).

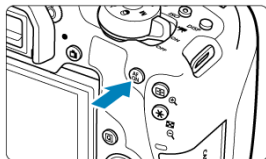
Además, en la grabación de vídeo, permite el enfoque automático en los modos de la zona creativa.



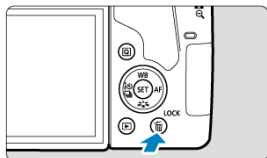

Botón LOCK

Con [**F**: Bloqueo función múltiple] configurado () , puede presionar el botón <LOCK> para evitar cambios no deseados de los ajustes provocados por el accionamiento accidental de los diales < > o < > o tocar el panel de pantalla táctil.



Nota

- Si intenta usar cualquier control bloqueado de la cámara después de haber presionado el botón <LOCK>, provocará que aparezca <L> en el visor y [**LOCK**] en la pantalla de control rápido () .
- De manera predeterminada, el dial < > estará bloqueado cuando el interruptor de bloqueo de función múltiple esté en la posición de bloqueo.

Botón de información

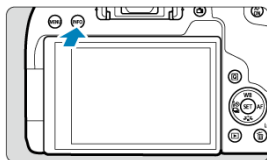

Cada vez que se presiona el botón <INFO>, la información que se muestra cambia. Las pantallas de ejemplo siguientes son para fotografías.

Cuando se muestra la pantalla de control rápido, puede presionar el botón <Q> y configurar directamente las funciones de disparo (🔗).

En el disparo con visor

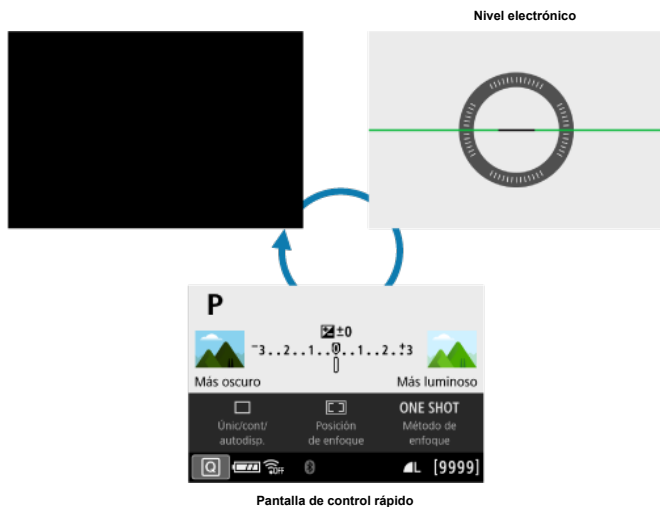

En el disparo con Visión en Directo

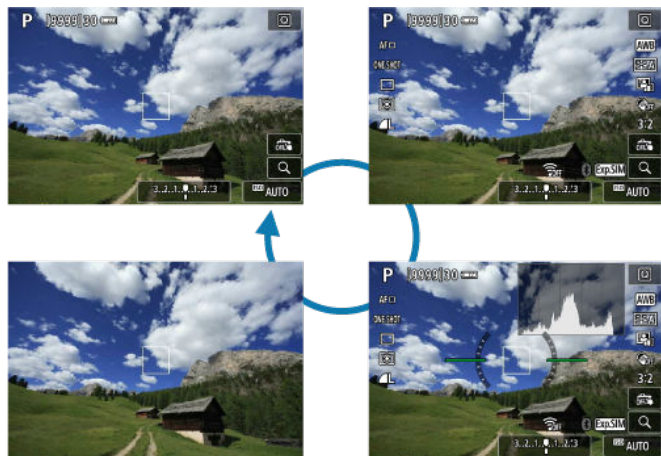

Botón DISP

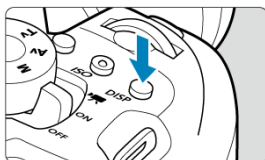

En el disparo con visor, puede presionar el botón <DISP> para activar y desactivar la visualización de la pantalla.

Establecer el nivel de visualización de la pantalla

- [Pantalla de disparo](#)
- [Visualización de menú](#)
- [Guía de modo de disparo](#)
- [Guía de funciones](#)

Puede ajustar cómo se muestra la información en la pantalla de acuerdo con sus preferencias. Cambie los ajustes como desee.



1. Muestre las fichas principales.



- Presione el botón < MENU > para mostrar la pantalla de menú.

2. Seleccione la ficha [📷].



- Gire el dial <  > o presione < ◀ > < ▶ > en el dial <  > para seleccionar la ficha [📷] y, a continuación, presione <  >.

Pantalla de disparo

Puede seleccionar **[Estándar]** o **[Guiado]** (fácil de usar) para la pantalla de control rápido en el disparo con visor. De manera predeterminada, se ajusta la opción en **[Guiado]**.

1. Seleccione **[Pantalla de disparo]**.

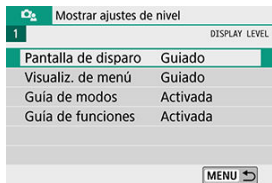

2. Seleccione el tipo de visualización.



Pantallas de ejemplo

< M/ >: Guiado



< M/ >: Estándar



< Av >: Guiado



< Av >: Estándar

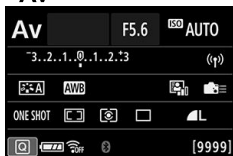



Nota

- En los modos de la zona creativa, si se ajusta **[Guiado]**, solamente se mostrarán en la pantalla de control rápido las funciones específicas del modo de disparo. Tenga en cuenta que los elementos de la pantalla de control rápido que no pueden ajustarse cuando se selecciona **[Guiado]** pueden ajustarse a través de la pantalla del menú (☰).

Visualización de menú

Puede seleccionar el tipo de visualización [**Estándar**] o [**Guiado**]. Si ajusta [**Guiado**], se proporcionarán descripciones de la ficha principal cuando se presione el botón < MENU >. Si ajusta [**Estándar**], pasará directamente a la pantalla del menú cuando presione el botón < MENU >. De manera predeterminada, se ajusta la opción en [**Guiado**].

1. Seleccione [🔧: Visualiz. de menú].

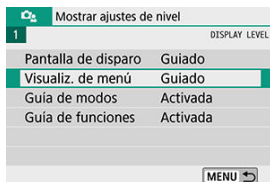

2. Seleccione el tipo de visualización.

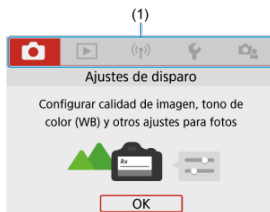
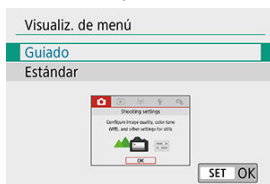

(1) Fichas principales



Nota

- La ficha [★] (ficha Mi menú) no se muestra cuando se ajusta [Guiado]. Para ajustar Mi menú (☑), cambie el nivel de visualización del menú a [Estándar].

Guía de modo de disparo

Al cambiar de modos de disparo, se puede mostrar una breve descripción de los mismos. De manera predeterminada, se ajusta la opción en **[Activada]**.

1. Seleccione [: Guía de modos].

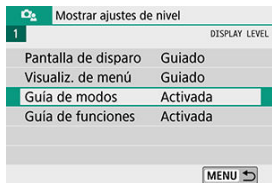

2. Seleccione [Activada].



3. Gire el dial de modo.



- Aparecerá una descripción del modo de disparo seleccionado.

4. Presione <▼>.



- Aparecerá el resto de la descripción.
- Para borrar la guía de modos, presione <ⓈET>.
- En el modo < **SCN** > o <  >, se muestra la pantalla de selección del modo de disparo.

Cuando utilice el control rápido o los ajustes del menú, puede mostrar una breve descripción de las funciones y los elementos. De manera predeterminada, se ajusta la opción en **[Activada]**.

1. Seleccione **[: Guía de funciones]**.

| Mostrar ajustes de nivel | |
|--------------------------|---------------|
| 1 | DISPLAY LEVEL |
| Pantalla de disparo | Guiado |
| Visualiz. de menú | Guiado |
| Guía de modos | Activada |
| Guía de funciones | Activada |

MENU 

2. Seleccione **[Activada]**.

| Mostrar ajustes de nivel | |
|--------------------------|---------------|
| 1 | DISPLAY LEVEL |
| Guía de funciones | ▶ Activada |
| | Desactivada |

Pantallas de ejemplo

Pantalla de control rápido

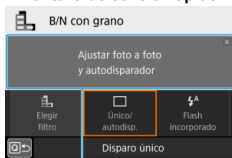

(1)

Pantalla de menú

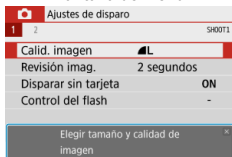



(1)

(1) Guía de funciones

Nota

- Para borrar una descripción, tóquela o continúe realizando operaciones.

Sugerencias para fotografiar

Con [: Pantalla de disparo] ajustada en [Guiado] () , se muestran sugerencias para fotografiar si la cámara prevé cualquiera de las situaciones siguientes bajo los ajustes actuales de la cámara. En los modos de la zona básica, las sugerencias para fotografiar aparecen independientemente del ajuste de [: Pantalla de disparo].

- Desea desenfocar más el fondo (cuando se ha ajustado el valor de apertura más bajo en el modo < Av >).
- Es probable que la imagen esté sobreexpuesta.
- Es probable que la imagen esté subexpuesta.
- Es probable que ocurra la trepidación de la cámara (solo en los modos de la zona básica).



1. Toque el área dentro del marco.

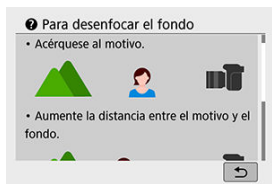

- Aparecerán las sugerencias para fotografiar.

2. Consulte las sugerencias para fotografiar.



- Para desplazar las sugerencias largas puede tocar la pantalla.
- También puede desplazarlas girando el dial <  > o presionando las teclas <  > <  > .

3. Toque [↩].

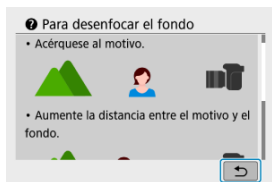

- Las sugerencias para fotografiar desaparecerán y aparecerá de nuevo la pantalla del paso 1.
- También puede ocultar las sugerencias para fotografiar presionando < (SET) >.

Precaución

- Cuando las operaciones táctiles están desactivadas, no se muestran sugerencias para fotografiar.

Ajustes y operaciones del menú

- [Pantalla de menú](#)
- [Procedimiento de ajuste de los menús](#)
- [Elementos de menú atenuados](#)

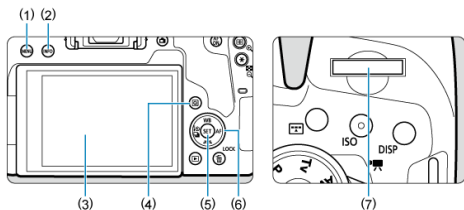

-
- (1) Botón < MENU >
-
- (2) Botón < INFO >
-
- (3) Pantalla
-
- (4) Botón < Q >
-
- (5) Botón < SET >
-
- (6) < > Dial de control rápido
-
- (7) < > Dial principal
-

Pantalla de menú

Las fichas y elementos de menú que se muestran varían en función del modo de disparo.

Zona básica

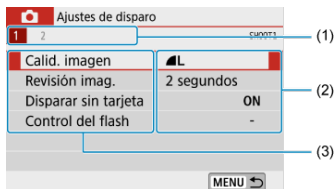

Grabación de vídeo

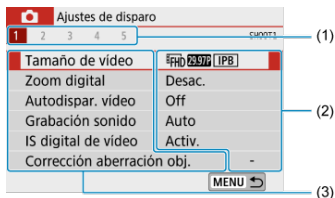

Zona creativa

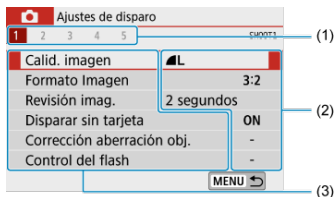

-
- (1) Fichas secundarias

 - (2) Ajustes de menú

 - (3) Elementos de menú

Cuando se ajusta en [**Q**]: Visualiz. de menú: Guiado]

1. Muestre las fichas principales.

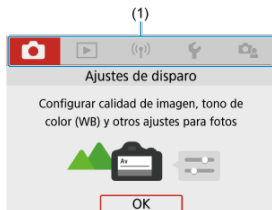

- Cuando presione el botón < **MENU** > aparecerán las fichas principales (1) y una descripción de la ficha seleccionada.

2. Seleccione una ficha principal.

- Cada vez que gire el dial <  > cambiará la ficha principal (grupo de funciones).
- Para cambiar entre fichas principales, también puede presionar el botón < **Q** > o < **INFO** >.

3. Muestre la pantalla de menú.

- Presione < **SET** > para mostrar la pantalla de menú.
- Para volver a la pantalla de la ficha principal, presione el botón < **MENU** >.

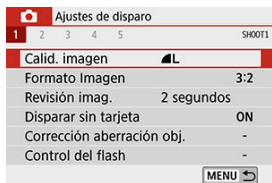

4. Seleccione una ficha secundaria.



- Gire el dial <  > para seleccionar una ficha secundaria.

5. Seleccione un elemento.



- Gire el dial <  > para seleccionar un elemento y, a continuación, presione <  >.

6. Seleccione una opción.



- Gire el dial <  > para seleccionar una opción.
- El ajuste actual se indica en azul.

7. Ajuste una opción.



- Presione < **SET** > para establecerlo.
- Si cambia el ajuste predeterminado, estará indicado en azul (disponible solo para los elementos de menú de la ficha [📷]).

8. Salga del ajuste.

- Presione el botón < **MENU** > dos veces para salir del menú y volver al estado de espera de disparo.

Nota

- En la siguiente descripción de las funciones del menú, se supone que se muestra la pantalla del menú.
- También es posible realizar operaciones de menú tocando la pantalla de menú o usando las teclas < ▲ > < ▼ > < ◀ > < ▶ >.
- Para cancelar la operación, presione el botón < **MENU** >.



Cuando se ajusta en [: Visualiz. de menú: Estándar]

1. Muestre la pantalla de menú.

- Presione el botón <MENU> para mostrar la pantalla de menú.

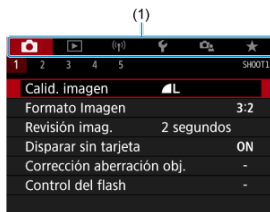
2. Seleccione una ficha.



- Cada vez que presione el botón < > o <INFO> cambiará la ficha principal (1).
- Gire el dial < > para seleccionar una ficha secundaria.
- Después de esto, las operaciones son las mismas que cuando se ajusta en [: Visualiz. de menú: Guiado]. Consulte [Cuando se ajusta en \[!\[\]\(a9333260d8ffbbfeaa1095df6db7bccd_img.jpg\): Visualiz. de menú: Guiado\]](#), a partir del paso 5.
- Para salir del ajuste, presione el botón <MENU> una vez.

Elementos de menú atenuados

Ejemplo: cuando se ha ajustado **[Prioridad tonos altas luces]**

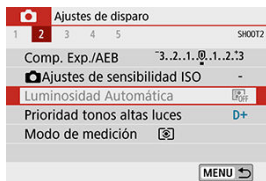

Los elementos de menú atenuados no se pueden ajustar. El elemento de menú aparece atenuado si hay otro ajuste de función que prevalezca sobre él.

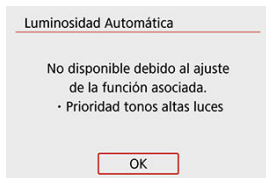

Puede ver la función que prevalece seleccionando el elemento de menú atenuado y presionando **< (SET) >**.

Si cancela el ajuste de la función que prevalece, el elemento de menú atenuado pasará a ser ajustable.

! Precaución

- Quizá no pueda ver la función que prevalece para ciertos elementos de menú atenuados.

📄 Nota

- Con **[Borrar los ajustes de cámara]** bajo **[🔧: Borrar ajustes]**, puede restablecer las funciones de menú a sus ajustes predeterminados (🔍).

2. Seleccione un elemento de ajuste.

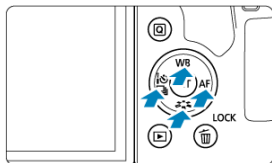

- Presione las teclas <▲> <▼> <◀> <▶> para la selección.

Zona creativa

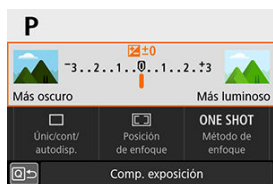

- Presione <SET>.
- Algunos elementos se pueden ajustar girando el dial <⚙> o <⌚> sin presionar <SET>.



Zona básica



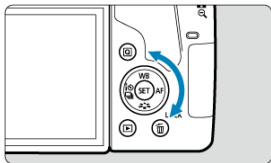
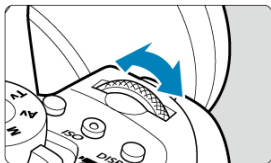

- Presione <SET>.
- Algunos elementos se pueden ajustar girando el dial <⚙> o <⌚> sin presionar <SET>.

3. Seleccione una opción.



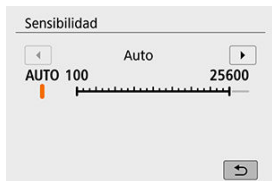

- Gire el dial <  > o <  > para establecer el ajuste. Algunos elementos se pueden ajustar presionando un botón después de esto.
- Presione <  > para volver a la pantalla anterior.

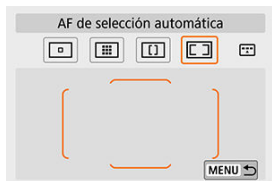

- Para acceder a la pantalla de ajuste correspondiente desde la pantalla de control rápido, presione el botón <ISO> y, a continuación, gire el dial <  > o <  > para establecer el ajuste.



- Si ha seleccionado [], presione el botón <  > para establecer el ajuste. Para salir del ajuste, presione el botón <MENU>.

1. Presione el botón $\langle \text{Q} \rangle$ (10).

2. Seleccione un elemento de ajuste.



- Presione las teclas $\langle \blacktriangle \rangle$ o $\langle \blacktriangledown \rangle$ para la selección.

3. Seleccione una opción.

- Gire el dial $\langle \text{gears} \rangle$ o $\langle \text{dial} \rangle$ para establecer el ajuste. Algunos elementos se pueden ajustar presionando un botón después de esto.
- Presione el botón $\langle \text{Q} \rangle$ para volver a la pantalla anterior.

1. Presione el botón **< Q >**.
2. Seleccione un elemento de ajuste.



- Presione las teclas **< ▲ >** **< ▼ >** para la selección.

3. Seleccione una opción.

- Gire el dial **< [Girar] >** o **< [Girar] >** para establecer el ajuste. Algunos elementos se pueden ajustar presionando un botón después de esto.
- Para configurar los elementos etiquetados con un icono **[SET]** en la parte inferior de la pantalla, presione **< [SET] >**.
- Para cancelar esta operación, presione el botón **< MENU >**.
- Presione el botón **< Q >** para volver a la pantalla anterior.

! Precaución

- Para la rotación de imagen, ajuste **[PS: Autorrotación]** en **[On [PS]]** (**[PS]**). Cuando **[PS: Autorrotación]** se ajuste en **[On [PS]]** u **[Off]**, las imágenes se etiquetarán con la opción **[PS Girar fotos]** seleccionada pero no girarán en la cámara.



Nota

- Si presiona el botón < Q > durante la visualización de índice, cambiará a la visualización de una única imagen y se mostrará la pantalla de control rápido. Presione el botón < Q > otra vez para volver a la visualización de índice.
- Para imágenes de otras cámaras, es posible que las opciones disponibles estén restringidas.

Funcionamiento de la pantalla táctil

☑ [Tocar](#)

☑ [Arrastrar](#)

Tocar

Pantallas de ejemplo (control rápido)

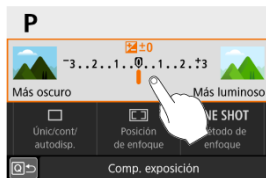
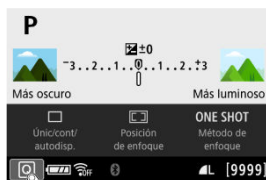

- Utilice un dedo para dar un toque (tocar brevemente y, a continuación, retirar el dedo) en la pantalla.
- Por ejemplo, cuando toque [Q] aparecerá la pantalla de control rápido. Puede tocar [Q↵], para volver a la pantalla anterior.

Nota

- Si ajusta [🔊: **Aviso sonoro**] en [🔊 **toque**], no sonará el aviso sonoro para las operaciones táctiles (☑).
- La sensibilidad a las operaciones táctiles puede ajustarse en [🔊: **Control táctil**] (☑).

Arrastrar

Pantalla de ejemplo (pantalla de menú)



- Desliza el dedo mientras toca la pantalla.

Visualización de la pantalla mientras dispara (Disparo con Visión en Directo)

1. Muestre la imagen de Visión en Directo.

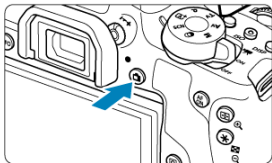

- Presione el botón .
- Las imágenes de Visión en Directo se muestran casi con la misma luminosidad que las fotografías.

2. Enfoque el motivo.

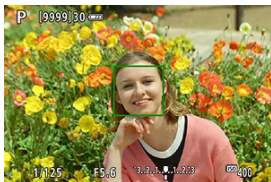



- Presione el disparador hasta la mitad para enfocar.
- Si parpadea , levante manualmente el flash incorporado.
- También puede tocar la pantalla para seleccionar la cara o el motivo (👉).

3. Tome la fotografía.

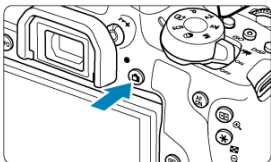

- Presione el disparador hasta el fondo.



- Presione el botón <  > para salir del disparo con Visión en Directo.

Disparar con el disparador táctil

Con solo tocar la pantalla, puede enfocar y tomar la fotografía automáticamente.

1. Active el disparador táctil.

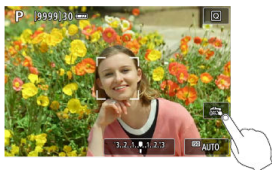



- Toque [Táctil:Activar] en la parte inferior derecha de la pantalla. Cada vez que toque el icono, cambiará entre [Táctil:Activar] y [Táctil:Desactivar].
- [Táctil:Activar] (Dispar. Táctil:Activar)
La cámara enfoca el punto que toque y, a continuación, se tomará la fotografía.
- [Táctil:Desactivar] (Dispar. Táctil:Desactivar)
Puede tocar un punto para realizar el enfoque en ese punto. Presione el disparador hasta el fondo para tomar la fotografía.

2. Toque la pantalla para disparar.





- Toque la cara o el motivo en la pantalla. La cámara enfoca en el punto que toque (Tocar AF), utilizando el sistema AF que se haya ajustado (AF-ON).
- Si se ajusta [Táctil:Activar], cuando se obtiene el enfoque el punto AF se vuelve verde y, a continuación, se toma automáticamente la fotografía.
- Si no se logra enfocar, el punto AF se ilumina en naranja y no se puede tomar la fotografía. Toque otra vez la cara o el motivo en la pantalla.

Precaución

- La cámara dispara en modo de disparo único independientemente del ajuste del modo de avance.
- Al tocar la pantalla se enfoca con **[AF foto a foto]** independientemente del ajuste de la operación AF.
- Si se toca la pantalla en la vista ampliada, no se enfocará ni se tomará la fotografía.
- Independientemente de donde toque con **[Efecto ojo de pez]** ajustado en modo <  >, la cámara enfoca utilizando el punto AF del centro de la pantalla.
- El disparador táctil no tiene ningún efecto con **[Efecto miniatura]** ajustado en el modo <  >.
- Si dispara con : **Revisión imag.**] ajustado en **[Retención]**, puede presionar el disparador hasta la mitad para tomar la siguiente fotografía.

Nota

- En las exposiciones "B" () , toque una vez para iniciar la exposición y vuelva a tocar para detenerla. Tenga cuidado de no mover la cámara al tocar la pantalla.
- La lámpara del autodisparador () no parpadea cuando la pantalla está orientada hacia la parte delantera de la cámara en modo **[Autorretrato]**.

Toma de selfies (Autorretrato)

El modo Autorretrato procesa la imagen para adecuarla a motivos humanos. Antes de disparar, puede especificar también el desenfoque del fondo, la luminosidad y el suavizado de la piel.

1. Oriente la pantalla hacia la parte delantera de la cámara.

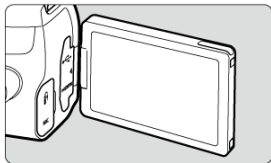

2. Toque  en la pantalla.



- Toque  en la pantalla para activar el modo **[Autorretrato]**.

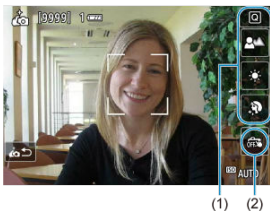

3. Establezca los ajustes de autorretrato.



- Toque una función (1) para seleccionarla y, a continuación, ajuste el efecto.

4. Tome la fotografía.

Cuando utilice el disparador táctil:

- Toque  (2) y ajústelo en  (Dispar. Táctil:Activar) .

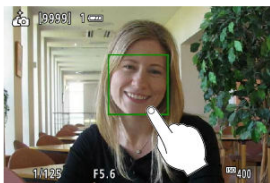

- Toque el punto donde desee enfocar y, a continuación, tome la fotografía.



Cuando utilice el disparador:

- Presione el disparador hasta la mitad para enfocar y, a continuación, presiónelo hasta el fondo para tomar la fotografía.

Precaución

- Una vez que la cámara obtenga el enfoque, no cambie la distancia entre la cámara y usted hasta que haya tomado la foto.
- Tenga cuidado para no dejar caer la cámara.
- No se puede fotografiar con flash. Procure evitar la trepidación cuando dispare en condiciones de baja iluminación.

Nota

- La cámara sale del modo **[Autorretrato]** cuando se sitúa el interruptor de alimentación en < OFF > o se realiza cualquiera de las operaciones siguientes.
 - Tocar  en la pantalla.
 - Girar la pantalla de vuelta a su posición original.
 - Presionar el botón <  >.
- La lámpara del autodesparador () no parpadea cuando la pantalla está orientada hacia la parte delantera de la cámara en modo **[Autorretrato]**.

Zona básica

En este capítulo se describe cómo utilizar los modos de la zona básica en el dial de modo para obtener los mejores resultados.

Con los modos de la zona básica, todo lo que tiene que hacer es apuntar, disparar y la cámara realizará automáticamente todos los ajustes.

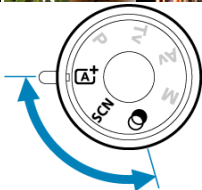

- [Toma de fotografías totalmente automática \(Escena inteligente automática\)](#)
- [Modo de escena especial](#)
- [Modo Retratos](#)
- [Modo Piel Terna](#)
- [Modo Foto de grupo](#)
- [Modo Paisajes](#)
- [Modo Primeros planos](#)
- [Modo Deportes](#)
- [Modo Niños](#)
- [Modo Comida](#)
- [Modo Luz de velas](#)
- [Modo Retratos nocturnos](#)
- [Modo Escena nocturna sin trípode](#)
- [Modo Control contraluz HDR](#)
- [Modo de filtros creativos](#)

Toma de fotografías totalmente automática (Escena inteligente automática)

- [Recomposición de las tomas](#)
- [Fotografía de objetos en movimiento](#)
- [Iconos de escena](#)
- [Ajuste de opciones](#)
- [Disparo con efectos aplicados \(Ayuda creativa\)](#)

< **A+** > es un modo totalmente automático. La cámara analiza la escena y establece automáticamente los ajustes óptimos. También puede ajustar automáticamente el enfoque en el motivo estático o en movimiento detectando el movimiento del motivo (📷).

1. Ajuste el dial de modo en < **A+** >.

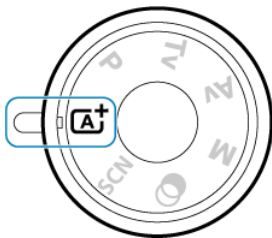

2. Presione < **SET** >.



- Lea el mensaje y seleccione **[OK]**.

3. Apunte la cámara a lo que desee fotografiar (el motivo).

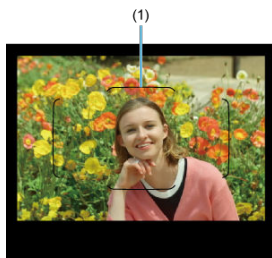

- En esencia, la cámara enfoca el motivo más cercano.
- En el disparo con visor, puede facilitar el enfoque centrado el marco del área AF (1) sobre el motivo.
- En el disparo con Visión en Directo, cuando aparezca un marco (punto AF) en la pantalla, sitúelo sobre el motivo.

4. Enfoque el motivo.

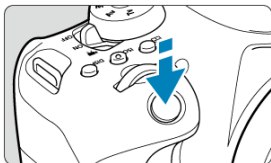

- Presione el disparador hasta la mitad para enfocar.
Si parpadea < ⚡ >, levante manualmente el flash incorporado.

En el disparo con visor

- Cuando obtenga el enfoque, se mostrará el punto AF que lo obtuvo. Al mismo tiempo, sonará un aviso sonoro y se iluminará en el visor el indicador de enfoque < ● >. Con poca luz, los puntos AF se iluminarán brevemente en rojo.
- Con poca luz, la luz de ayuda al AF (flash continuo) dispara automáticamente, si es necesario, cuando se levanta el flash incorporado.

En el disparo con Visión en Directo

- Una vez enfocado el motivo, ese punto AF se vuelve verde y la cámara emite un aviso sonoro.
- El punto AF enfocado sobre un motivo en movimiento se vuelve azul y realiza el seguimiento del movimiento del motivo.

5. Tome la fotografía.



- Presione el disparador hasta el fondo para tomar la fotografía.
- La imagen recién captada aparecerá en la pantalla durante aprox. 2 segundos.
- Para retraer el flash incorporado, empujelo hacia abajo con los dedos.

⚠ Precaución

- Es posible que el movimiento de los motivos (ya se trate de motivos estáticos o en movimiento) no se detecte correctamente para algunos motivos o condiciones de disparo.

📄 Nota

- El modo < **A+** > hace que los colores resulten más impactantes en escenas de naturaleza, exteriores y puestas de sol. Si no obtiene los tonos de color deseados, cambie el modo a un modo de la zona creativa (**C**), seleccione un estilo de imagen diferente de [**SC-A**] y, a continuación, dispare de nuevo (**C**).

💡 Minimización de fotografías borrosas

- Tenga cuidado con la trepidación cuando dispare sosteniendo la cámara con la mano. Para evitar la trepidación, considere utilizar un trípode. Utilice un trípode robusto, capaz de soportar el peso del equipo fotográfico. Fije la cámara firmemente al trípode.
- Se recomienda utilizar un disparador remoto (se vende por separado, **R**) o un control remoto inalámbrico (se vende por separado, **R**).

? Preguntas frecuentes

- **No es posible enfocar (indicado por un < ● > parpadeando en el visor, en el disparo con visor, o por un punto AF naranja en el disparo con Visión en Directo).**
Sitúe el punto AF sobre una zona que tenga un buen contraste y, a continuación, presione el disparador hasta la mitad (🔍). Si está demasiado cerca del motivo, aléjese y dispáre de nuevo.
- **Se muestran simultáneamente varios puntos AF.**
Se ha logrado el enfoque con todos esos puntos.
- **Presionar el disparador hasta la mitad no enfoca el motivo.**
Si el conmutador de modos de enfoque del objetivo está ajustado en < MF >, ajústelo en < AF >.
- **La visualización de la velocidad de obturación parpadea.**
Como está demasiado oscuro, si se toma la fotografía, el motivo saldrá borroso debido a la trepidación de la cámara. Se recomienda usar un trípode, el flash incorporado o un flash externo (🔍).
- **Las imágenes son demasiado oscuras.**
Levante previamente el flash incorporado para activar el disparo del flash automático, en caso de motivos a contraluz durante el día o cuando se dispáre con poca luz.
- **El flash incorporado disparó repetidamente al levantarlo disparando con poca luz.**
Para facilitar el enfoque automático, es posible que el flash incorporado dispáre repetidamente al presionar el disparador hasta la mitad (🔍).
- **Las imágenes tomadas con flash son demasiado luminosas.**
Es posible que las fotografías salgan claras (sobreexpuestas) si fotografía motivos desde cerca con flash. Sepárese del motivo y dispáre de nuevo.
- **La parte inferior de las imágenes tomadas con flash está anormalmente oscura.**
Al fotografiar motivos demasiado cercanos, es posible que la sombra del objetivo resulta visible en las fotografías. Sepárese del motivo y dispáre de nuevo. Si está utilizando un parasol, pruebe a retirarlo antes de disparar.

Nota

Si no utiliza el flash incorporado, tenga en cuenta lo siguiente.

- Cuando haya poca luz y sea probable que se produzca trepidación, parpadeará la indicación de velocidad de obturación del visor. Sujete firmemente la cámara o utilice un trípode. Si utiliza un objetivo zoom, puede reducir el desenfoque provocado por la trepidación de la cámara ajustando el objetivo en el extremo gran angular.
- Cuando fotografíe retratos con poca luz, diga a los motivos que no se muevan hasta que haya terminado de disparar. Cualquier movimiento mientras dispara hará que la persona aparezca borrosa en la imagen.

Recomposición de las tomas



Según la escena, si coloca el motivo a la izquierda o a la derecha para incluir un fondo equilibrado obtendrá una imagen con mejor perspectiva.

Presionar el disparador hasta la mitad para enfocar un motivo estático, se bloqueará el enfoque sobre ese motivo. Recomponga la toma mientras mantiene el disparador presionado hasta la mitad y, a continuación, presione el disparador hasta el fondo para tomar la fotografía. Esto se denomina “bloqueo del enfoque”.

Nota

- En el disparo con Visión en Directo, la cámara continúa enfocando cualquier cara que detecte y enfoque inicialmente, aunque recomponga la toma.

Fotografía de objetos en movimiento



Al presionar el disparador hasta la mitad, se realiza un seguimiento de los motivos en movimiento para mantenerlos enfocados.

Mantenga el motivo en el marco del área AF (en el disparo con visor) o en la pantalla (en el disparo con Visión en Directo) mientras mantiene presionado el disparador hasta la mitad y, en el momento decisivo, presione el disparador hasta el fondo.

Iconos de escena



La cámara detecta el tipo de escena y ajusta todo automáticamente de manera adecuada para la escena. En el disparo con Visión en Directo, en la parte superior izquierda de la pantalla aparece un icono que representa el tipo de escena detectada (📷).

Ajuste de opciones

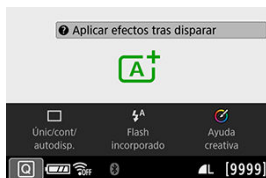

En el disparo con visor, puede ajustar las opciones de modo de avance, disparo del flash incorporado y Ayuda creativa presionando el botón < Q >.



En el disparo con Visión en Directo, puede establecer los ajustes de destello del flash incorporado, modo de avance, calidad de imagen, Disparador Táctil y Ayuda creativa tocando iconos.

Disparo con efectos aplicados (Ayuda creativa)

1. Presione el botón < Q >.

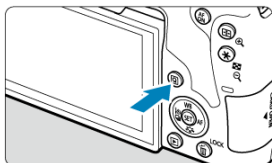

- En el disparo con visor, utilice las teclas < ◀ > < ▶ > para seleccionar [Ayuda creativa].



Nota

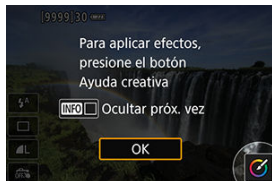

- En el disparo con visor, también puede presionar el botón < ISO > y seleccionar [Ayuda creativa].



- En el disparo con Visión en Directo, lea el mensaje y seleccione [OK].

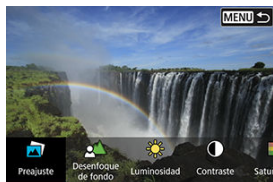



2. Seleccione un efecto.



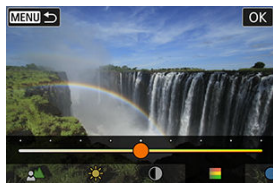







- Utilice el dial <  > o <  > para seleccionar un efecto y, a continuación, presione <  >.

3. Seleccione el nivel de efecto y otros detalles.



- Gire el dial <  > o <  > para ajustarlo y, a continuación, presione <  >.
- Para restablecer el ajuste, presione el botón <  > y, a continuación, seleccione [OK].

Efectos de Ayuda creativa

-  **Preajuste**
Seleccione uno de los efectos preajustados.
Tenga en cuenta que **[Saturación]**, **[Tono de color 1]** y **[Tono de color 2]** no están disponibles con **[B&W]**.
-  **Desenfoque de fondo**
Ajuste el desenfoque de fondo. Elija valores más altos para hacer los fondos más nítidos. Para desenfocar el fondo, elija valores más bajos. **[Autom.]** ajusta el desenfoque de fondo en función de la luminosidad. Dependiendo de la luminosidad del objetivo (número *f*), es posible que algunas posiciones no estén disponibles.
-  **Luminosidad**
Ajuste la luminosidad de la imagen.
-  **Contraste**
Ajuste el contraste.
-  **Saturación**
Ajuste la viveza de los colores.
-  **Tono de color 1**
Ajuste el tono de color ámbar/azul.
-  **Tono de color 2**
Ajuste el tono de color verde/magenta.
-  **Monocromo**
Ajuste el efecto de tono para el disparo monocromo.

Nota

- **[Desenfoque de fondo]** no está disponible cuando se utiliza el flash.
- Estos ajustes se restablecen al cambiar de modos de disparo o situar el interruptor de alimentación en **< OFF >**. Para guardar los ajustes, establezca  **Retener datos Ayuda creativa** en **[Activ.]**.

Guardado de efectos

Para guardar el ajuste actual en la cámara, presione el botón **< INFO >** en la pantalla de ajustes de **[Ayuda creativa]** y, a continuación, seleccione **[OK]**. Se puede guardar hasta tres preajustes como **[USER¹]**. Una vez que se han guardado tres, para guardar otro nuevo se debe sobrescribir un preajuste **[USER¹]** existente.

Modo de escena especial

La cámara elegirá automáticamente los ajustes adecuados cuando seleccione un modo de disparo para el motivo o la escena.

* < **SCN** > significa "Special Scene" (escena especial).

1. Ajuste el dial de modo en < **SCN** >.

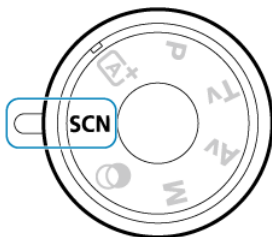



2. Presione < **SET** >.









3. Seleccione un modo de disparo.



- Gire el dial <  > o <  > para seleccionar el modo de disparo que desee y, a continuación, presione <  >.

Nota

- Cuando [: **Guía de modos**] se ajuste en [**Desactivada**], después del paso 1, presione el botón <  >, utilice las teclas <  > <  > para seleccionar [**Elegir escena**], gire el dial <  > o <  > para seleccionar un modo de disparo y, a continuación, presione <  >.

Modos de disparo disponibles en el modo <SCN>

| Modo de disparo | | | |
|---|---------------------------------|---|--|
|  | Retratos |  | Niños |
|  | Piel Tersa |  | Comida |
|  | Foto de grupo |  | Luz de velas |
|  | Paisajes |  | Retratos nocturnos |
|  | Primeros planos |  | E.Nocturna sin trípode |
|  | Deportes |  | Control contraluz HDR |

Nota

- El disparo con Visión en Directo no está disponible en modo .

Modo Retratos

El modo [👤] (Retratos) desenfoca el fondo para hacer resaltar a las personas que son el motivo de la imagen. También hace que los tonos de la piel y el pelo aparezcan más suaves.



Sugerencias para fotografiar

- **Seleccione la ubicación donde haya mayor distancia entre el motivo y el fondo.**
Cuanto mayor sea la distancia entre el motivo y el fondo, más difuminado aparecerá el fondo. El motivo destacará también mejor frente a un fondo despejado y oscuro.
- **Utilice un teleobjetivo.**
Si tiene un objetivo zoom, utilice el extremo teleobjetivo para hacer que el motivo ocupe el encuadre de cintura hacia arriba.
- **Enfoque sobre la cara.**
Cuando enfoque antes de disparar, asegúrese de que se muestre un punto AF sobre la cara (en el disparo con visor) o de que el punto AF sobre la cara sea verde (en el disparo con Visión en Directo). Cuando fotografíe primeros planos de la cara en el disparo con Visión en Directo, puede ajustar [📷: AF detección ojos] en [Activ.] para disparar con los ojos del motivo enfocados.
- **Dispare de manera continua.**
El ajuste predeterminado es [📷] (Baja velocidad en serie). Si continúa presionando el disparador, puede fotografiar en serie para captar cambios en la postura y la expresión facial del motivo.

Modo Piel Tersa

Utilice el modo [👤] (Piel Tersa) para que la piel resulte más atractiva. El procesamiento de la imagen hace que la piel parezca más tersa.

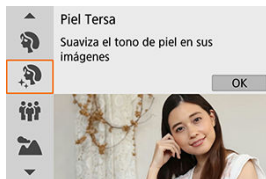

💡 Sugerencias para fotografiar

- **Active la detección de caras de la cámara.**

Se muestran marcos alrededor de los motivos principales detectados para el suavizado de piel. Para un suavizado de piel más eficaz, puede acercarse o alejarse del motivo de manera que el marco se muestre sobre la cara del motivo.

- **Enfoque sobre la cara.**

Cuando enfoque antes de disparar, asegúrese de que se muestre un punto AF sobre la cara (en el disparo con visor) o de que el punto AF sobre la cara sea verde (en el disparo con Visión en Directo). Cuando fotografíe primeros planos de la cara en el disparo con Visión en Directo, puede ajustar [📷: AF detección ojos] en [Activ.] para disparar con los ojos del motivo enfocados.

⚠ Precaución

- Según las condiciones de disparo, es posible que se modifiquen otras zonas aparte de la piel de las personas.

Modo Foto de grupo

Utilice el modo [iii] (Foto de grupo) para tomar fotografías de grupos. Puede tomar una fotografía en la que tanto las personas de la primera fila como las que se encuentren atrás queden enfocadas.



Sugerencias para fotografiar

- **Utilice un objetivo gran angular.**

Si utiliza un objetivo zoom, use el extremo gran angular para facilitar que todas las personas del grupo queden enfocadas, desde la primera fila hasta la última. Además, si pone algo de distancia entre la cámara y los motivos (de modo que los motivos aparezcan en la fotografía de cuerpo entero), el rango de enfoque aumenta en profundidad.

- **Tome varias fotografías del grupo.**

Se recomienda para tomar varias fotografías por si alguien cierra los ojos.

Precaución

- El ángulo de visión cambia ligeramente, debido a la corrección de la distorsión.
- Dependiendo de las condiciones de disparo, es posible que no se obtenga el enfoque para todos, desde la parte de delante hasta la de atrás de la imagen.

Nota

- Es recomendable usar un trípode cuando se dispare en interiores o con poca luz.

Modo Paisajes

Utilice el modo [🏞️] (Paisajes) para grandes paisajes o para que todo quede enfocado, de lo más cercano a lo más lejano. Para obtener imágenes nítidas y definidas con azules y verdes vivos.



Sugerencias para fotografiar

- **Con un objetivo zoom, use el extremo gran angular.**
Si utiliza un objetivo zoom, ajuste el objetivo en el extremo gran angular para que queden enfocados tanto los objetos cercanos como los lejanos. También dará amplitud a los paisajes.
- **Mantenga la cámara estable cuando fotografíe escenas nocturnas.**
Es recomendable utilizar un trípode.

Precaución

- El flash incorporado no disparará, aunque esté levantado al disparar.
- Los flashes Speedlite tampoco dispararán, si se utilizan.

Modo Primeros planos

Si desea fotografiar primeros planos de flores o cosas pequeñas, utilice el modo [🌸] (Primeros planos). Para hacer que las cosas pequeñas aparezcan mucho más grandes, utilice un objetivo macro (se vende por separado).

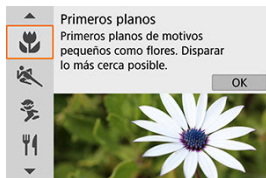

Sugerencias para fotografiar

- **Utilice un fondo sencillo.**
Un fondo sencillo hace que los objetos pequeños, como las flores, resalten mejor.
- **Acérquese lo más posible al motivo.**
Compruebe que utiliza la distancia mínima de enfoque del objetivo. La distancia mínima de enfoque del objetivo se mide desde la marca <  > (plano focal) de la parte superior de la cámara hasta el motivo. Si está demasiado cerca no podrá enfocar.
- **Con un objetivo zoom, utilice el extremo teleobjetivo.**
Si tiene un objetivo zoom, el uso del extremo teleobjetivo hará que el motivo aparezca más grande.
- **Cuando [🔦] parpadea**
Levante manualmente el flash incorporado.

Modo Deportes

Utilice el modo [🏃] (Deportes) para fotografiar un motivo en movimiento, como una persona corriendo o un vehículo en movimiento.



💡 Sugerencias para fotografiar

- **Utilice un teleobjetivo.**

Se recomienda utilizar un teleobjetivo para poder fotografiar a distancia.

- **Siga el motivo con el marco del área AF.**

En el disparo con visor, sitúe el marco del área AF sobre el motivo y presione el disparador hasta la mitad para iniciar el enfoque. Durante el enfoque automático, el aviso sonoro continuará sonando suavemente. Si no es posible enfocar, el indicador de enfoque <●> parpadeará.

En el disparo con Visión en Directo, tras presionar el disparador hasta la mitad aparece un marco de área AF. Una vez enfocado el motivo, el punto AF se vuelve azul.

- **Dispare de manera continua.**

El ajuste predeterminado es [📷H] (Alta velocidad en serie). En el momento decisivo, presione el disparador hasta el fondo para tomar la fotografía. Para seguir el motivo y captar cambios mientras se mueve, mantenga presionado el disparador para disparar en serie.

⚠ Precaución

- Cuando haya poca luz y sea probable que se produzca trepidación, parpadeará el valor de velocidad de obturación en la esquina inferior izquierda. Sujete la cámara con firmeza y dispare.
- El uso de un flash reducirá la velocidad de los disparos en serie.

Modo Niños

Para fotografiar niños corriendo alrededor, utilice el modo [Niños] (Niños). Los tonos de piel tendrán un aspecto saludable.



Sugerencias para fotografiar

- **Siga el motivo con el marco del área AF.**

En el disparo con visor, sitúe el marco del área AF (1) sobre el motivo y presione el disparador hasta la mitad para iniciar el enfoque. Durante el enfoque automático, el aviso sonoro continuará sonando suavemente. Si no es posible enfocar, el indicador de enfoque < ● > parpadeará.

En el disparo con Visión en Directo, tras presionar el disparador hasta la mitad aparece un marco de área AF (2). Una vez enfocado el motivo, el punto AF se vuelve azul.

- **Dispare de manera continua.**

El ajuste predeterminado es [] (Alta velocidad en serie). En el momento decisivo, presione el disparador hasta el fondo para tomar la fotografía. Para seguir al motivo y captar cambios en la expresión facial y en el movimiento, mantenga pulsado el disparador para disparar en serie.

- **Cuando [] parpadea**

Levante manualmente el flash incorporado.



Precaución

- La velocidad de los disparos en serie es más lenta cuando un flash dispara durante el disparo con Visión en Directo. La cámara continúa disparando con la velocidad de disparos en serie más baja incluso después de que el flash deje de disparar.

Modo Comida

Si desea tomar fotografías de comida, utilice el modo [🍴] (Comida). La fotografía tendrá un aspecto brillante y apetitoso. Además, el matiz rojizo provocado por la fuente de luz se suprimirá de las imágenes tomadas bajo luz de tungsteno, etc.



Sugerencias para fotografiar

- **Cambie el tono de color.**

Puede cambiar **[Tono de color]**. Para aumentar el matiz rojizo de la comida, ajústelo hacia **[Tono cálido]** (rojo). Ajústelo hacia **[Tono frío]** (azul) si parece demasiado rojo.

Precaución

- Es posible que el matiz de color cálido de los motivos se desvanezca.
- Cuando se incluyan varias fuentes de luz en la escena, es posible que el matiz de color cálido de la imagen no se reduzca.
- Si utiliza un flash, el **[Tono de color]** se ajustará en el valor predeterminado.
- Si hay personas en la imagen, es posible que el tono de la piel no se reproduzca correctamente.

Modo Luz de velas

Si desea fotografiar a una persona a la luz de las velas, utilice el modo [Luz de velas] (Luz de velas). La atmósfera de la luz de las velas se refleja en los tonos de color de la imagen.

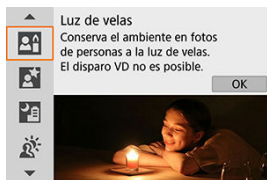

Sugerencias para fotografiar

- **Utilice el punto AF central para enfocar.**
Sitúe el punto AF central del visor sobre el motivo y, a continuación, dispare.
- **Si la visualización numérica (velocidad de obturación) del visor parpadea, evite la trepidación.**
Cuando haya poca luz y sea probable que se produzca trepidación, parpadeará la indicación de velocidad de obturación del visor. Cuando utilice un objetivo zoom, considere reducir con el zoom y sujetar firmemente la cámara o usar un trípode. Si utiliza un objetivo zoom, puede reducir el desenfoque provocado por la trepidación de la cámara ajustando el objetivo en el extremo gran angular.
- **Cambie el tono de color.**
Puede cambiar [Tono de color]. Para aumentar el tinte rojizo de la luz de las velas realice el ajuste hacia [Tono cálido] (rojo) o, si parece demasiado rojo, hacia [Tono frío] (azul).
- **Ajuste la luminosidad.**
Puede cambiar [Luminosidad]. Para aclarar la imagen realice el ajuste hacia + o, si es demasiado luminosa, hacia -.

Precaución

- El disparo con Visión en Directo no es posible.
- El flash no disparará. No obstante, se recomienda levantar antes el flash, para permitir el disparo de la luz de ayuda al AF (🔍).



Nota

- El sistema AF se ajusta en [**AF 1 punto**] y no se puede cambiar.

Modo Retratos nocturnos

Si desea fotografiar personas de noche y obtener una escena nocturna de aspecto natural en el fondo, utilice el modo **[P]** (Retratos nocturnos). **Tenga en cuenta que para disparar en este modo se necesita el flash incorporado o un flash Speedlite.** Es recomendable utilizar un trípode.



Sugerencias para fotografiar

- **Utilice un objetivo gran angular y un trípode.**

Cuando utilice un objetivo zoom, use el extremo gran angular para obtener una vista nocturna amplia. Dado que cuando se dispara sujetando la cámara con la mano se produce trepidación, también se recomienda usar un trípode.

- **Compruebe la luminosidad de la imagen.**

Es recomendable reproducir la imagen captada en el lugar donde se ha tomado para comprobar la luminosidad de la imagen. Si el motivo aparece oscuro, acérquese y dispare de nuevo.

- **Dispare también en otros modos de disparo.**

Considere también disparar en modo **< A+ >** y **[P]**, porque es más probable que las fotografías queden borrosas.

Precaución

- Diga a las personas que componen el motivo que se queden quietas durante un momento después de que dispare el flash.
- Durante el disparo con Visión en Directo, es posible que sea difícil enfocar cuando la cara del motivo se vea oscura. En este caso, sitúe el conmutador de modos de enfoque del objetivo en **< MF >** y enfoque manualmente.
- Cuando fotografíe una escena nocturna con el disparo con Visión en Directo, puede que le resulte difícil obtener el enfoque con AF si en el punto AF se encuentran fuentes de luz puntuales. En este caso, sitúe el conmutador de modos de enfoque del objetivo en **< MF >** y enfoque manualmente.
- La imagen de Visión en Directo que se muestra no tendrá exactamente el mismo aspecto que la imagen captada real.



Nota

- Si utiliza el autodesparador junto con un flash, la lámpara del autodesparador se iluminará brevemente después de tomar la fotografía.

Modo Escena nocturna sin trípode

El modo [P] (E.Nocturna sin trípode) permite fotografiar escenas nocturnas incluso sujetando la cámara con la mano. En este modo de disparo se realizan cuatro disparos consecutivos para cada imagen y se graba imagen resultante en la que se reduce la trepidación de la cámara.



Sugerencias para fotografiar

- **Sujete firmemente la cámara.**

Mantenga los hombros pegados al cuerpo para sujetar firmemente la cámara (🔒). En este modo, se alinean cuatro disparos y se combinan en una única imagen pero, si alguno de los cuatro disparos está muy desalineado debido a la trepidación de la cámara, es posible que no se alineen correctamente en la imagen final.

- **Para retratos, utilice flash.**

Si en sus fotografías aparecen personas, utilice el flash incorporado o un flash Speedlite. Para mejorar los retratos, se utiliza el flash para el primer disparo. Diga al motivo que no se mueva hasta que se hayan realizado los cuatro disparos consecutivos.

Precaución

- En comparación con otros modos de disparo, el área de imagen será menor.
- No es posible ajustar la calidad de imagen RAW.
- Cuando fotografíe una escena nocturna con el disparo con Visión en Directo, puede que le resulte difícil obtener el enfoque con AF si en el punto AF se encuentran fuentes de luz puntuales. En este caso, sitúe el conmutador de modos de enfoque del objetivo en < MF > y enfoque manualmente.
- La imagen de Visión en Directo que se muestra no tendrá exactamente el mismo aspecto que la imagen captada real.
- Si utiliza un flash y el motivo está cerca, es posible que se produzca sobreexposición.
- Si utiliza un flash para una escena nocturna con iluminación limitada, es posible que los disparos no se alineen correctamente, lo que puede producir una imagen borrosa.
- Si utiliza un flash con un motivo humano cercano al fondo que también reciba la iluminación del flash, es posible que los disparos no se alineen correctamente. El resultado puede ser una fotografía borrosa. También es posible que aparezcan sombras poco naturales y que el color se reproduzca de manera inadecuada.
- Ángulo de cobertura del flash con un flash Speedlite:
 - Cuando utilice un flash Speedlite con ajuste automático de la cobertura del flash, la posición de zoom se fijará en el extremo angular (gran angular) independientemente de la posición del zoom del objetivo.
 - Cuando utilice un flash Speedlite que requiera el ajuste manual de la cobertura del flash, ajuste el cabezal del flash en la posición normal.
- Si fotografía un motivo en movimiento, es posible que el movimiento del motivo deje una estela de imágenes o que el área que rodea el motivo se oscurezca.
- Puede que la alineación de imágenes no funcione correctamente con patrones repetitivos (cuadrículas, bandas, etc.), con imágenes planas o con un único tono o con tomas muy desalineadas debido a la trepidación.
- La grabación de las imágenes en la tarjeta tarda algún tiempo, puesto que se combinan después de disparar. Mientras las imágenes se procesan, en el visor y en la pantalla se muestra “buSY” y “BUSY”, respectivamente y no es posible disparar hasta que termina el procesamiento.

Modo Control contraluz HDR

Cuando fotografie una escena que tenga tanto zonas luminosas como zonas oscuras, utilice el modo [👤] (Control contraluz HDR). Cuando tome una imagen en este modo, se realizarán tres disparos consecutivos con diferentes exposiciones. El resultado es una única imagen, con un amplio rango tonal, en el que se minimizan las sombras recortadas provocadas por el contraluz.

* HDR significa "High Dynamic Range" (alto rango dinámico).



💡 Sugerencias para fotografiar

- **Sujete firmemente la cámara.**

Mantenga los hombros pegados al cuerpo para sujetar firmemente la cámara (🔒). En este modo, se alinean tres disparos y se combinan en una única imagen. No obstante, si alguno de los tres disparos está muy desalineado debido a la trepidación de la cámara, es posible que no se alineen correctamente en la imagen final.

Precaución

- En comparación con otros modos de disparo, el área de imagen será menor.
- No es posible ajustar la calidad de imagen RAW.
- No se puede fotografiar con flash.
- Tenga en cuenta que es posible que la imagen no se reproduzca con una gradación suave y tenga un aspecto irregular o un nivel significativo de ruido.
- Puede que el control de contraluz HDR no sea eficaz para escenas con excesivo contraluz o con un alto contraste extremo.
- Cuando fotografíe motivos que sean lo suficientemente luminosos como, por ejemplo, escenas iluminadas normalmente, puede que la imagen tenga una apariencia poco natural debido al efecto HDR.
- Si fotografía un motivo en movimiento, es posible que el movimiento del motivo deje una estela de imágenes o que el área que rodea el motivo se oscurezca.
- Puede que la alineación de imágenes no funcione correctamente con patrones repetitivos (cuadrículas, bandas, etc.), con imágenes planas o con un único tono o con tomas muy desalineadas debido a la trepidación.
- La grabación de las imágenes en la tarjeta tarda algún tiempo, puesto que se combinan después de disparar. Mientras las imágenes se procesan, en el visor y en la pantalla se muestra **"buSY"** y **"BUSY"**, respectivamente y no es posible disparar hasta que termina el procesamiento.

Modo de filtros creativos

[Características de los filtros creativos](#)

[Ajuste del efecto miniatura](#)

Puede disparar aplicando efectos de filtro. En el disparo con Visión en Directo, puede obtener una previsualización de los efectos de filtro antes de disparar.

1. Ajuste el dial de modo en <  >.

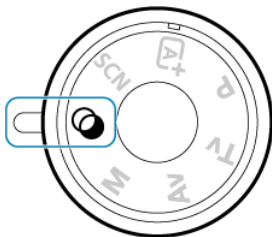

2. Muestre la imagen de Visión en Directo.



- Presione el botón <  > para mostrar la imagen de Visión en Directo.

3. Seleccione [Filtros creativos] con el control rápido.



- Presione el botón < Q > (10).
- Utilice las teclas < ▲ > < ▼ > para seleccionar el icono arriba a la izquierda y, a continuación, presione < SET >.

4. Seleccione un efecto de filtro.









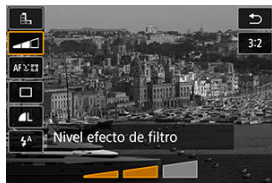

- Gire el dial < 1/2 > o < 1/4 > para seleccionar un efecto de filtro (11) y, a continuación, presione < SET >.
- La imagen se muestra con el efecto de filtro aplicado.

Nota









- Si no desea que se muestre la imagen de Visión en Directo al ajustar funciones, presione el botón < Q > después del paso 1 y seleccione [Elegir filtro].

5. Ajuste el efecto y dispare.



- Presione el botón < Q > y seleccione un icono bajo **[Filtros creativos]** (excepto , , ,  o ).
- Gire el dial <  > o <  > para ajustar el efecto y, a continuación, presione <  >.

! Precaución











- RAW y RAW+JPEG no están disponibles. Cuando se ajusta la calidad de imagen RAW, las imágenes se captan con la calidad de imagen . Cuando se ajusta la calidad de imagen RAW+JPEG, las imágenes se captan con la calidad de imagen JPEG especificada.
- Los disparos en serie no están disponibles cuando se ajusta , , , , ,  o .



Nota

En el disparo con Visión en Directo

- Con B/N con grano, la previsualización del grano será algo diferente de como aparece en las fotografías.
- Con las opciones Enfoque suave o Efecto miniatura, es posible que la previsualización del enfoque suave sea algo diferente de como aparece en las fotografías.
- No se muestra ningún histograma.
- No está disponible una vista ampliada.
- En el disparo con Visión en Directo en los modos de la zona creativa, algunos de los ajustes de filtros creativos están disponibles desde la pantalla de control rápido.

Características de los filtros creativos

-  **B/N con grano**
Convierte la imagen en una imagen en blanco y negro con grano. Puede ajustar el contraste para cambiar el efecto de blanco y negro.
-  **Enfoque suave**
Aporta a la imagen un aspecto suave. Puede ajustar el desenfoque para cambiar el grado de suavidad.
-  **Efecto ojo de pez**
Produce el efecto de un objetivo de ojo de pez. La imagen tendrá distorsión de barril. El área recortada a lo largo de la periferia de la imagen cambia en función del nivel de este efecto de filtro. Además, dado que este efecto de filtro amplía el centro de la imagen, es posible que la resolución aparente en el centro se degrade, dependiendo del número de píxeles grabados, así que debe ajustar el efecto de filtro mientras examina la imagen resultante. Se utiliza un punto AF, fijado en el centro.
-  **Efecto Acuarela**
Hace que la fotografía parezca una pintura a la acuarela, con colores suaves. Puede ajustar el efecto para cambiar la densidad de color. Tenga en cuenta que es posible que las escenas nocturnas u oscuras no se reproduzcan con una gradación suave y tengan un aspecto irregular o un nivel significativo de ruido.
-  **Efecto cámara juguete**
Cambia los colores a los típicos de las cámaras de juguete y oscurece las cuatro esquinas de la imagen. Puede usar las opciones de tono de color para cambiar el matiz de color.
-  **Efecto miniatura**
Crea un efecto de diorama.
Al disparar con el ajuste predeterminado, el centro se mantiene nítido.
En el disparo con Visión en Directo, puede mover el área que se mantiene nítida (el marco de la escena) como se describe en [Operaciones del efecto miniatura](#). Como sistema AF, se utiliza [AF 1 punto]. Es recomendable disparar con el punto AF y el marco de la escena alineados.
En el disparo con visor, sitúe el punto AF central que se muestra en el visor sobre el motivo y, a continuación, dispare.
-  **Arte estándar  HDR**
Las fotografías conservan más detalle en las altas luces y en las sombras. Con un contraste reducido y una gradación más plana, el acabado es similar al de una pintura. Los contornos del motivo tendrán bordes luminosos (u oscuros).
-  **Arte vivo  HDR**
Los colores son más saturados que con [Arte estándar  HDR] y el bajo contraste y la gradación plana crean un efecto de arte gráfico.

●  **Arte óleo**  HDR

Los colores son los más saturados, lo que hace que el motivo destaque y la imagen tenga el aspecto de una pintura al óleo.

●  **Arte relieve**  HDR









La saturación de color, el brillo, el contraste y la gradación se reducen para hacer que la imagen tenga un aspecto plano, de modo que parezca desvaída y antigua. Los contornos del motivo tendrán bordes luminosos (u oscuros).

 **Precaución**

Precauciones para , ,  y 

- En comparación con otros modos de disparo, el área de imagen será menor.
- Las previsualizaciones de Visión en Directo de los efectos de filtro no serán exactamente iguales que las fotografías.
- Si fotografía un motivo en movimiento, es posible que el movimiento del motivo deje una estela de imágenes o que el área que rodea el motivo se oscurezca.
- Puede que la alineación de imágenes no funcione correctamente con patrones repetitivos (cuadrículas, bandas, etc.), con imágenes planas o con un único tono o con tomas muy desalineadas debido a la trepidación.
- Tenga cuidado con la trepidación cuando dispare sosteniendo la cámara con la mano.
- Es posible que motivos como el cielo o paredes blancas no se reproduzcan con una gradación suave y tengan ruido o colores o exposición irregulares.
- El disparo bajo iluminación fluorescente o LED puede tener como resultado una reproducción poco natural del color de las áreas iluminadas.
- La grabación de las imágenes en la tarjeta tarda algún tiempo, puesto que se combinan después de disparar. Mientras las imágenes se procesan, en el visor y en la pantalla se muestra "buSY" y "BUSY", respectivamente y no es posible disparar hasta que termina el procesamiento.
- No se puede fotografiar con flash. No obstante, se recomienda levantar antes el flash, para permitir el disparo de la luz de ayuda al AF .

 **Nota**

- Con , ,  y , puede tomar fotografías con alto rango dinámico que conservan detalle en las altas luces y en las sombras de las escenas de alto contraste. Cada vez que se dispara, se captan tres imágenes consecutivas con diferentes luminosidades y se utilizan para crear una única imagen. Vea las precauciones para , ,  y .

1. Mueva el punto AF.



- Mueva el punto AF a la posición donde desee enfocar.

2. Mueva el marco de la escena y dispáre.

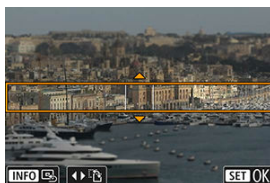

- Mueva el marco de la escena si el punto AF está fuera de él, de modo que ambos queden alineados.
- Para hacer que el marco de la escena sea móvil (se muestra en naranja), presione el botón < [] > o toque [] en la parte inferior derecha de la pantalla. También puede tocar [] para cambiar entre la orientación vertical y horizontal del marco de la escena. También se puede cambiar la orientación del marco de la escena con las teclas < ◀ > < ▶ > cuando la orientación sea horizontal y con las teclas < ▲ > < ▼ > cuando sea vertical.
- Gire el dial < [] > o < [] > para mover el marco de la escena. Para volver a centrar el marco de la escena, presione el botón < INFO >.
- Para confirmar la posición del marco de la escena, presione < [] >.

Zona creativa

Los modos de la zona creativa le ofrecen la libertad de disparar de diversas maneras ajustando sus valores preferidos de velocidad de obturación, valor de apertura y exposición, entre otros.

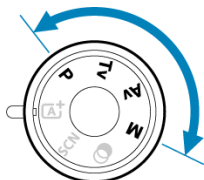

- Para borrar la descripción del modo de disparo que se muestra al girar el dial de modo, presione < > .

Nota

- Asegúrese de que la función de bloqueo de función múltiple esté desactivada ().

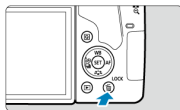

- [Modo AE programada \(P\)](#)
- [Modo AE con prioridad a la velocidad de obturación \(Tv\)](#)
- [Modo AE con prioridad a la apertura \(Av\)](#)
- [Modo Exposición manual \(M\)](#)
- [Exposiciones largas \("B"\)](#)
- [Bloqueo del espejo](#)

Modo AE programada (P)

La cámara ajusta automáticamente la velocidad de obturación y el valor de apertura para adecuarlos a la luminosidad del motivo.

* < **P** > significa "Program" (programa).

* AE significa "Auto Exposure" (exposición automática).

1. Ajuste el dial de modo en < **P** >.

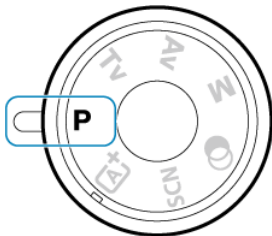

2. Enfoque el motivo.

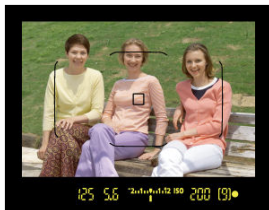

- Mientras mira por el visor, apunte el punto AF hacia el motivo y, a continuación, presione el disparador hasta la mitad.
- Después de que la cámara enfoque, el indicador de enfoque < ● > de la esquina inferior derecha del visor se iluminará (en el modo AF foto a foto).
- La velocidad de obturación y el valor de apertura se ajustarán automáticamente y se mostrarán en el visor.

3. Compruebe la visualización.



- La exposición estándar está disponible a menos que la velocidad de obturación y el valor de apertura estén parpadeando.

4. Tome la fotografía.

- Encuadre la toma y presione el disparador hasta el fondo.

⚠ Precaución



- Si parpadean la velocidad de obturación "30" y el número f/ más bajo, es señal de subexposición.
Incremente la sensibilidad ISO o utilice el flash.



- Si parpadean la velocidad de obturación "4000" y el número f/ más alto, es señal de sobreexposición.
Reduzca la sensibilidad ISO o utilice un filtro ND (se vende por separado) para disminuir la cantidad de luz que entra en el objetivo.

Diferencias entre los modos <P> y <A+>

- En el modo <A+>, muchas funciones, como el sistema AF y el modo de medición, se ajustan automáticamente para evitar fotografías estropeadas. Las funciones que puede ajustar están limitadas. Con el modo <P>, en cambio, solo se ajusta automáticamente la velocidad de obturación y el valor de apertura. Puede ajustar libremente el sistema AF, el modo de medición y otras funciones.

Cambio de programa

- Con AE programada, puede cambiar libremente la combinación (el programa) de velocidad de obturación y valor de apertura ajustada por la cámara mientras mantiene la misma exposición. Esta técnica se denomina cambio de programa.
- Con el cambio de programa, puede presionar el disparador hasta la mitad y, a continuación, gire el dial < > hasta que se muestre la velocidad de obturación o el valor de apertura que desee.
- El cambio de programa se cancela automáticamente después de tomar la fotografía.
- No es posible usar el cambio de programa con flash.

Modo AE con prioridad a la velocidad de obturación (Tv)

En este modo, el usuario ajusta la velocidad de obturación y la cámara ajusta automáticamente el valor de apertura para obtener la exposición estándar adecuada a la luminosidad del motivo. Una velocidad de obturación más rápida puede congelar la acción de un motivo en movimiento. Una velocidad de obturación más lenta puede crear un efecto de difuminado, lo que da la impresión de movimiento.

* < **Tv** > significa "Time value" (valor de tiempo).



Movimiento difuminado
(Velocidad de obturación lenta: 1/30 seg.)



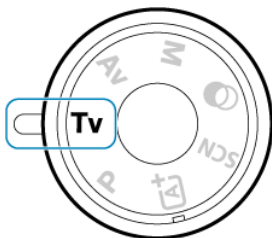

Movimiento congelado
(Velocidad de obturación rápida: 1/2000 seg.)

1. Ajuste el dial de modo en < Tv >.

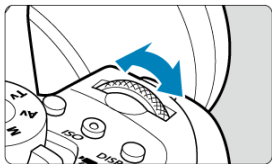

2. Ajuste la velocidad de obturación deseada.



- Realice el ajuste con el dial <  >.

3. Enfoque el motivo.

- Presione el disparador hasta la mitad.

4. Compruebe la visualización y dispare.



- Si el valor de apertura no parpadea, se obtendrá la exposición estándar.

Precaución



- Si parpadea el valor de apertura más bajo, es señal de subexposición.
Gire el dial  para ajustar una velocidad de obturación más lenta hasta que el valor de apertura deje de parpadear, o ajuste una sensibilidad ISO superior.



- Si parpadea el valor de apertura más alto, es señal de sobreexposición.
Gire el dial  para ajustar una velocidad de obturación más rápida hasta que el valor de apertura deje de parpadear o ajuste una sensibilidad ISO inferior.

Nota

Visualización de la velocidad de obturación

- Las velocidades de obturación se indican en la pantalla como una fracción pero se abrevian en el visor, donde solo se indica el denominador. Por ejemplo, "125" en el visor significa 1/125 seg. Además, "0"5" indica 0,5 seg. y "15", 15 seg.

Modo AE con prioridad a la abertura (Av)

En este modo, el usuario ajusta el valor de abertura que desee y la cámara ajusta automáticamente la velocidad de obturación para obtener la exposición estándar correspondiente a la luminosidad del motivo. Un número $f/$ mayor (orificio de abertura menor) hace que una mayor proporción del primer plano y del fondo caigan dentro de un enfoque aceptable. Por el contrario, un número $f/$ menor (orificio de abertura mayor) hace que una menor proporción del primer plano y del fondo caigan dentro del enfoque aceptable.

* < **Av** > significa "Aperture value" (valor de abertura).



Fondo difuminado
(con un número de abertura $f/$ menor: $f/5,6$)



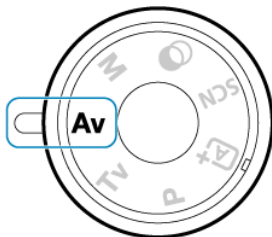

Primer plano y fondo nítidos
(con un número de abertura $f/$ mayor: $f/32$)

1. Ajuste el dial de modo en **< Av >**.

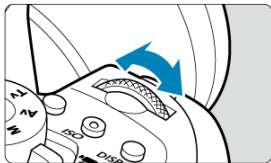

2. Ajuste el valor de apertura que desee.



- Realice el ajuste con el dial  >.

3. Enfoque el motivo.

- Presione el disparador hasta la mitad.

4. Compruebe la visualización y dispare.



- Si la velocidad de obturación no parpadea, se obtendrá la exposición estándar.

⚠ Precaución



- Si parpadea la velocidad de obturación "30", es señal de subexposición. Gire el dial <  > para reducir el valor de abertura (abrir la abertura) hasta que se detenga el parpadeo de la velocidad de obturación o ajuste una sensibilidad ISO superior.



- Si parpadea la velocidad de obturación "4000", es señal de sobreexposición. Gire el dial <  > para ajustar un valor de abertura mayor (cerrar la abertura) hasta que deje de parpadear la velocidad de obturación o ajuste una sensibilidad ISO inferior.

📄 Nota

Visualización del valor de abertura

- Cuanto mayor sea el número $f/$, menor será la abertura. El número $f/$ indicado varía en función del objetivo. Si no hay ningún objetivo montado en la cámara, se mostrará "00" como abertura.

Previsualización de la profundidad de campo

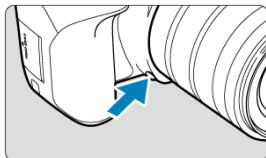

Presione el botón de previsualización de la profundidad de campo para cerrar el diafragma del objetivo hasta el valor de abertura actual y compruebe el área enfocada (profundidad de campo).

Nota

- Cuanto mayor sea el valor de abertura, más amplia será el área enfocada (desde el primer plano hasta el fondo), pero la visualización del visor será más oscura.
- El efecto de profundidad de campo puede verse fácilmente en la imagen de Visión en Directo al cambiar el valor de abertura y presionar el botón de previsualización de la profundidad de campo ().
- La exposición se bloquea (Bloqueo AE) al mantener presionado el botón de previsualización de la profundidad de campo.

Modo Exposición manual (M)

En este modo puede ajustar la velocidad de obturación y el valor de apertura según desee. Para determinar la exposición, consulte el indicador del nivel de exposición en el visor o utilice un fotómetro disponible en el mercado.

* < **M** > significa "Manual".

1. Ajuste el dial de modo en < **M** >.

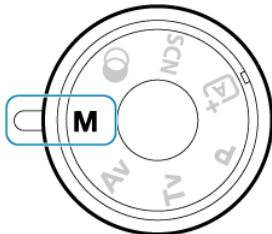



2. Ajuste la sensibilidad ISO.

- Con ISO Auto, puede ajustar la compensación de la exposición (☑).

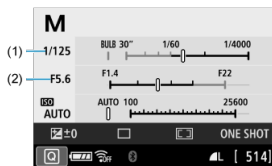
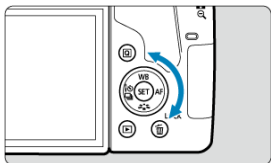
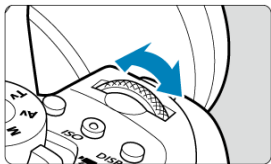
3. Ajuste la velocidad de obturación y el valor de apertura.



- Para ajustar la velocidad de obturación (1), gire el dial <  > y, para ajustar el valor de apertura (2), gire el dial <  >.

4. Enfoque el motivo.

- Presione el disparador hasta la mitad.

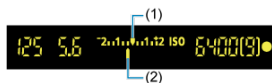

- (1) Índice de exposición estándar
(2) Marca del nivel de exposición







- El ajuste de exposición se mostrará en el visor.
- Consulte la marca del nivel de exposición < ▮ > para ver a qué distancia del nivel de exposición estándar se encuentra el nivel de exposición actual.

5. Ajuste la exposición y tome la fotografía.

- Compruebe el indicador del nivel de exposición y ajuste la velocidad de obturación y el valor de apertura deseados.
- Si el nivel de exposición excede ± 3 puntos (o, en el visor, ± 2 puntos) respecto a la exposición estándar, se mostrará < ◀ > o < ▶ > en los extremos del indicador del nivel de exposición.

Compensación de la exposición con ISO Auto





Si se ha ajustado la sensibilidad ISO en "A" (AUTO) para el disparo con exposición manual, puede ajustar la compensación de la exposición (☑) de la manera siguiente:

- : **Comp. Exp./AEB]**
- Manteniendo presionado <  > y girando el dial <  > cuando [**SET**] en el ajuste [13: **Controles personalizados**] de [: **Func. personalizadas(C.Fn)**] se haya ajustado en [] **Comp.exp. (pres.botón, gire**  **).**
- Pantalla de control rápido

Precaución

- Es posible que la exposición no sea la esperada cuando se ajuste ISO Auto, porque la sensibilidad ISO se ajusta para garantizar la exposición estándar para la velocidad de obturación y el valor de apertura especificados. En este caso, ajuste la compensación de la exposición.
- La compensación de la exposición no se aplica en la fotografía con flash con ISO Auto, aunque se haya ajustado una cantidad de compensación de la exposición.

Nota

- Para permitir que se especifique Luminosidad Automática también en el modo < **M** >, borre la marca [✓] de [**Desactivar en exp. man.**] en [: **Luminosidad Automática**] (☑).
- Cuando se ajusta ISO Auto, se puede presionar el botón <  > para bloquear la sensibilidad ISO.
- Si presiona el botón <  > y recompone la imagen, podrá ver la diferencia de nivel de exposición en el indicador del nivel de exposición comparado con cuando se presionó el botón <  >.
- Cualquier compensación de la exposición existente se mantendrá si cambia al modo < **M** > con ISO Auto después de usar la compensación de la exposición en el modo < **P** >, < **Tv** > o < **Av** > (☑).
- Para coordinar la compensación de la exposición en incrementos de ½ de punto con la sensibilidad ISO ajustada en incrementos de ⅓ de punto cuando [1: **Aumento nivel de exposición**] en [: **Func. personalizadas(C.Fn)**] se haya ajustado en [1:1/2 punto] y se utilice con ISO Auto, la compensación de la exposición se establece, además, ajustando la velocidad de obturación. Sin embargo, la velocidad de obturación indicada no cambiará.

Exposiciones largas (“B”)

En este modo, el obturador permanece abierto mientras se mantenga presionado el disparador hasta el fondo y se cierra al soltar el disparador. Utilice las exposiciones “B” para escenas nocturnas, fuegos artificiales, astrofotografía y otros motivos que requieran exposiciones largas.

1. Ajuste el dial de modo en <M>.

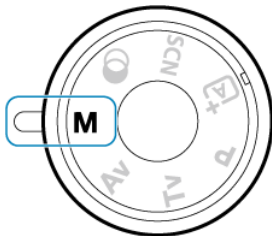

2. Ajuste la velocidad de obturación en [BULB].



- Gire el dial <  > a la izquierda para ajustar [BULB].

3. Tome la fotografía.

- La exposición continuará mientras mantenga el disparador presionado hasta el fondo.
- El tiempo de exposición transcurrido se mostrará en la pantalla.

Precaución

- No apunte la cámara hacia una fuente de luz intensa, como el sol o una luz artificial fuerte. Si lo hace, puede dañar el sensor de imagen o los componentes internos de la cámara.
- Las largas exposiciones "B" producen más ruido de lo habitual.
- Si se ajusta ISO Auto, se ajustará ISO 400 (🔒).
- Cuando realice exposiciones "B" con el autodesparador y el bloqueo del espejo, mantenga presionado el disparador hasta el fondo hasta que finalice el disparo (cuando haya transcurrido el tiempo del autodesparador y el tiempo de exposición "B"). Si suelta el disparador durante la cuenta atrás del autodesparador no se tomará ninguna fotografía, aunque se reproducirá un sonido de disparo.

Nota

- Con  **Red. ruido en largas expo.**, puede reducir el ruido que se genera durante las exposiciones largas (🔒).
- Se recomienda utilizar un trípode para las exposiciones "B". También puede usar el bloqueo del espejo (🔒).
- Puede realizar exposiciones "B" utilizando un disparador remoto RS-60E3 (se vende por separado, 🔒).
- También puede realizar exposiciones "B" utilizando un control remoto inalámbrico BR-E1 (se vende por separado, 🔒). Cuando presione el botón de disparo (transmisión) del control remoto, la exposición "B" se iniciará inmediatamente o 2 segundos más tarde. Presione de nuevo el botón para detener la exposición "B".

Bloqueo del espejo

Puede utilizar la función de bloqueo del espejo para evitar las vibraciones mecánicas molestas (impacto del espejo) cuando dispares con superteleobjetivos o fotografíe primeros planos (fotografía macro).

1. Configure el ajuste del bloqueo del espejo.

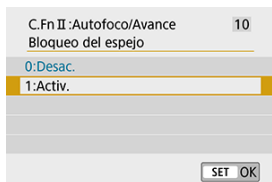

- Ajuste la opción [10: Bloqueo del espejo] de [Func. personalizadas(C.Fn)] en [1:Activ.] (☑).

2. Enfoque el motivo y, a continuación, presione el disparador hasta el fondo.



- El espejo se levantará.

3. Presione el disparador hasta el fondo otra vez.

- Se toma la fotografía y el espejo vuelve a bajar.
- Después de tomar la foto, ajuste [Bloqueo del espejo] en [0:Desac.].

Sugerencias para fotografiar

- **Ajuste también el autodesparador en [S10] o [S2].**

Cuando se presiona el disparador hasta el fondo, el espejo se bloquea. La imagen se tomará entonces 10 seg. o 2 seg. más tarde.

- **Dispare de manera remota.**

Dado que al tomar la fotografía no se toca la cámara, el disparo con control remoto junto con el bloqueo del espejo pueden reducir el desenfoque por las vibraciones de la cámara (🔗).







Con el control remoto inalámbrico BR-E1 (se vende por separado) ajustado en un retardo de 2 segundos, presione el botón de disparo para bloquear el espejo; la fotografía se tomará 2 seg. después del bloqueo del espejo.

Con el disparador remoto RS-60E3 (se vende por separado), presione el botón de disparo hasta el fondo para bloquear el espejo y vuelva a presionarlo a fondo para tomar la fotografía.

Precaución

- No apunte la cámara hacia una fuente de luz intensa, como el sol o una luz artificial fuerte. Si lo hace, puede dañar el sensor de imagen o los componentes internos de la cámara.
- En situaciones de alta luminosidad, por ejemplo, en la playa o en una pista de esquí en un día soleado, tome la fotografía tan pronto como se estabilice el bloqueo del espejo.
- Cuando dispare con bloqueo del espejo, si utiliza al mismo tiempo el temporizador y exposiciones "B", continúe presionando el disparador hasta el fondo (durante el tiempo de retardo del autodesparador + el tiempo de exposición "B"). Si suelta el disparador durante la cuenta atrás del autodesparador no se tomará ninguna fotografía, aunque se reproducirá un sonido de disparo.
- Durante el bloqueo del espejo, los ajustes de funciones de disparo y las operaciones de menú, etc., se desactivan.
- Cuando utilice flash, la lámpara de reducción de ojos rojos no se iluminará.

Nota

- Aunque ajuste el modo de avance en [H], [] o [C], la cámara continuará disparando en el modo de disparo único.
- Cuando se ajuste [: **Reducc. ruido alta sens. ISO**] en [**Reduc. ruido multidisparo**], se realizarán cuatro disparos consecutivos para una única imagen independientemente del ajuste de [**Bloqueo del espejo**].
- Si transcurren aprox. 30 segundos después del bloqueo del espejo, volverá a bajar automáticamente. El espejo se vuelve a bloquear al presionar de nuevo el disparador hasta el fondo.
- Cuando se dispara con bloqueo del espejo, se recomienda utilizar un trípode y el control remoto inalámbrico BR-E1 (se vende por separado, ) o el disparador remoto RS-60E3 (se vende por separado, ).

Ajustes de AF, avance y exposición

En este capítulo se describe cómo configurar el AF, el modo de avance, el modo de medición y ajustes relacionados.

Precaución

- < AF > significa "autofocus" (enfoco automático). < MF > significa "manual focus" (enfoco manual).

- [Operación AF](#)
- [Selección del área AF y el punto AF \(Disparo con visor\)](#)
- [Selección de los sistemas AF \(Disparo con Visión en Directo\)](#)
- [Enfoque manual](#)
- [Modo de avance](#)
- [Uso del autodesparador](#)
- [Disparo con mando a distancia](#)
- [Modo de medición](#) ☆
- [Compensación de la exposición](#) ☆
- [Bloqueo de exposición \(Bloqueo AE\)](#) ☆

Operación AF

- ☑ [AF foto a foto para motivos estáticos](#) ☆
- ☑ [AF AI Servo \(disparo con visor\) o AF Servo \(disparo con Visión en Directo\) para motivos en movimiento](#)
- ☑ [AF AI Foco \(disparo con visor\) para el cambio automático de operación AF](#)
- ☑ [Luz de ayuda al AF](#)
- ☑ [Puntos AF iluminados en rojo \(disparo con visor\)](#)

Puede seleccionar las características de la operación AF adecuadas para las condiciones de disparo o para el motivo. En los modos de la zona básica, se ajusta automáticamente la operación AF óptima para el modo de disparo correspondiente.

1. Sitúe el conmutador de modos de enfoque del objetivo en <AF>.

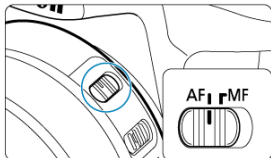

2. Gire el dial de modo a una zona creativa.

3. Presione el botón <AF>.

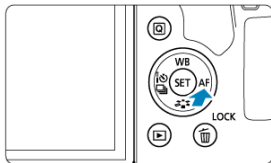

4. Seleccione la operación AF.



- Presione las teclas < ◀ ▶ > >.

ONE SHOT: AF foto a foto

AI FOCUS: AF AI Foco

AI SERVO: AF AI Servo



- En el disparo con Visión en Directo, presione el botón < Q > y, a continuación, seleccione [Operación AF].

ONE SHOT: AF foto a foto

SERVO: AF Servo

Nota

- También es posible usar el AF presionando el botón < ^{AF} ON >.

Esta operación AF es adecuada para motivos estáticos. Cuando presione el disparador hasta la mitad, la cámara solo enfocará una vez.

● Disparo con visor

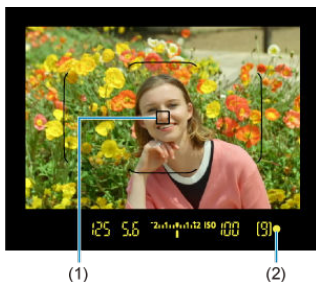

- Una vez enfocado un motivo, se muestra el punto AF que enfoca (1), el indicador de enfoque < ● > (2) del visor se ilumina y la cámara emite un aviso sonoro. El indicador de enfoque < ● > parpadea si la cámara no puede enfocar.
- Con la medición evaluativa (☺), el valor de exposición se ajusta tan pronto como está enfocado el motivo.

● Disparo con Visión en Directo

- Una vez enfocado un motivo, el punto AF que enfoca se vuelve verde y la cámara emite un aviso sonoro. Si no se logra enfocar, el punto AF se iluminará en naranja.

Nota

- Si se ajusta [🔊: Aviso sonoro] en [Desac.], el aviso sonoro no sonará cuando se obtenga el enfoque.
- El enfoque se mantiene bloqueado mientras se mantiene presionado el disparador hasta la mitad, lo que permite recomponer la imagen antes de tomar la fotografía. Esto se denomina "bloqueo del enfoque".
- Consulte [MF con objetivo electrónico](#) cuando utilice un objetivo compatible con el enfoque manual electrónico.

AF AI Servo (disparo con visor) o AF Servo (disparo con Visión en Directo) para motivos en movimiento

Esta operación AF es adecuada para motivos en movimiento. Mientras mantenga presionado el disparador hasta la mitad, la cámara mantendrá enfocado el motivo continuamente.

- **AF AI Servo (disparo con visor)**

- Una vez enfocado un motivo, se muestra el punto AF que enfoca. El indicador de enfoque < ● > del visor no se ilumina cuando los motivos están enfocados.

- **AF Servo (disparo con Visión en Directo)**

- Una vez enfocado un motivo, el punto AF que enfoca se vuelve azul.

 **Nota**

- El aviso sonoro no suena aunque se obtenga el enfoque.
- La exposición se ajusta en el momento de tomar la fotografía.

AF Al Foco (disparo con visor) para el cambio automático de operación AF

La operación AF cambia automáticamente de **[AF foto a foto]** a **[AF Al Servo]** en función del estado del motivo.

- Una vez que la cámara utiliza **[AF foto a foto]** para enfocar un motivo, si detecta movimiento del motivo, un cambio en la distancia o algún cambio similar, cambia a **[AF Al Servo]** y continúa siguiendo el motivo en movimiento.



Nota

- Cuando los motivos se enfocan utilizando el servo, la cámara continúa emitiendo avisos sonoros a bajo volumen.
- El indicador de enfoque < ● > del visor no se ilumina cuando los motivos se enfocan utilizando el servo.
- Cuando se utiliza el servo, no es posible disparar con el enfoque bloqueado.
- En el modo < **[A]** > en el disparo con Visión en Directo, se utiliza **[AF Al Foco]** para enfocar. Tenga en cuenta que para enfocar motivos en movimiento se utiliza **[AF Servo]**. Cuando se logra enfocar, el punto AF se ilumina en azul. Tenga en cuenta que la cámara no cambia a **[AF Servo]** si el motivo se mueve durante los disparos en serie.

Luz de ayuda al AF

En el disparo con visor, el flash incorporado o un flash Speedlite pueden emitir una luz de ayuda al AF para facilitar el enfoque automático con poca luz o en otras condiciones en las que el enfoque automático resulte difícil.

- Con el flash incorporado, la luz de ayuda al AF emite un destello si es necesario tras levantar el flash y presionar el disparador hasta la mitad.
- Con un flash Speedlite, configure el ajuste en el flash Speedlite como sea necesario.

Precaución

- El flash no emite la luz de ayuda al AF cuando la operación AF se ajusta en **[AF AI Servo]**.

Nota

- Para desactivar el disparo de la luz de ayuda al AF, ajuste : **Destello luz de ayuda al AF** en **[Desac.]**.

Puntos AF iluminados en rojo (disparo con visor)

Los puntos AF se iluminan en rojo cuando se obtiene el enfoque con poca luz o con un motivo oscuro. Puede desactivar la iluminación en los modos de la zona creativa ()

Selección del área AF y el punto AF (Disparo con visor)

- [Modo de selección de área AF](#)
- [Selección del modo de selección de área AF](#)
- [Selección manual del punto o la zona AF](#)
- [Significado de los puntos AF iluminados o intermitentes](#)
- [Condiciones de disparo que dificultan el enfoque](#)

El número de puntos AF disponibles, los patrones de enfoque y la forma del marco de área AF varían en función del objetivo. Para obtener información detallada, consulte [Objetivos compatibles y enfoque automático \(Disparo con visor\)](#).

Modo de selección de área AF

Están disponibles cuatro modos de selección de área AF. Para ver instrucciones para elegir un modo, consulte [Selección del modo de selección de área AF](#).

Selección manual:AF 1 pt

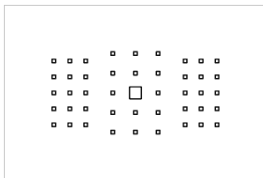

La cámara enfoca utilizando un único punto AF.

Selección manual: Zona AF

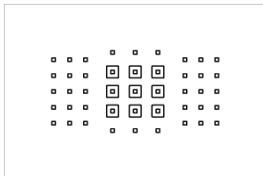

- La cámara enfoca en una zona que consta de nueve puntos AF. Los motivos se enfocan con más facilidad que con AF 1 punto.
- En general, enfoca el motivo más cercano. Tenga en cuenta que las caras que se detecten tendrán prioridad para el enfoque.
- Con **[AF AI Servo]**, el enfoque continúa mientras sea posible seguir a los motivos dentro de la zona.

Selec. manual: Zona AF grande

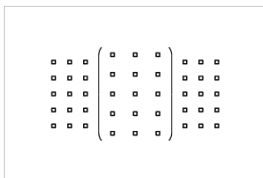

- El área AF se divide en tres zonas de enfoque (izquierda, central y derecha) para enfocar.
- Los motivos se enfocan con más facilidad que con Zona AF.
- En general, enfoca el motivo más cercano. Tenga en cuenta que las caras que se detecten tendrán prioridad para el enfoque.
- Con **[AF AI Servo]**, el enfoque continúa mientras sea posible seguir a los motivos dentro de la zona grande.

AF de selección automática

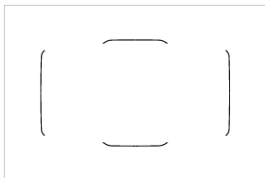

- Para enfocar se utiliza el marco del área AF (el área AF completa).
- Con **[AF foto a foto]**, en general se enfoca el motivo más cercano. Tenga en cuenta que las caras que se detecten tendrán prioridad para el enfoque.
- Con **[AF AI Servo]**, el enfoque continúa mientras el marco del área AF pueda seguir al motivo.

Precaución

- Es posible que los puntos AF no sigan a los motivos bajo ciertas condiciones de disparo cuando **[AF AI Servo]** se utilice con **[Selección manual: Zona AF]**, **[Selección manual: Zona AF grande]** o **[AF de selección automática]**.
- El enfoque puede resultar difícil cuando se utilice un punto AF periférico o un objetivo gran angular o un teleobjetivo. En tal caso, use el punto AF central o un punto AF cercano al centro.
- Cuando se iluminen los puntos AF, es posible que el visor se ilumine en rojo, parcialmente o por completo, lo que es una característica de la representación del punto AF.
- Con bajas temperaturas, es posible que la representación del punto AF sea difícil de ver o tenga una respuesta más lenta al seguimiento debido a la naturaleza del dispositivo de representación del punto AF (que utiliza cristal líquido).

Selección del modo de selección de área AF

1. Presione el botón $\langle \text{AF-ON} \rangle$ o $\langle \text{AF-ON} \rangle$ (6).

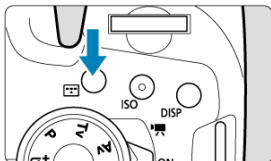
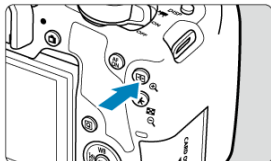

2. Presione el botón $\langle \text{AF-ON} \rangle$.

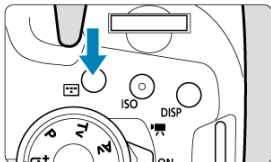

- Cada vez que se presiona el botón $\langle \text{AF-ON} \rangle$, el modo de selección de área AF cambia.

Nota

- El modo de selección de área AF se puede seleccionar en los modos de la zona creativa presionando el botón $\langle \text{AF-ON} \rangle$ o $\langle \text{AF-ON} \rangle$ y, a continuación, girando el dial $\langle \text{DIAL} \rangle$ cuando la opción [7: Método selección área AF] de $\langle \text{Func. personalizadas(C.Fn)} \rangle$ se haya ajustado en [1: $\langle \text{AF-ON} \rangle$ → Dial principal] (6).



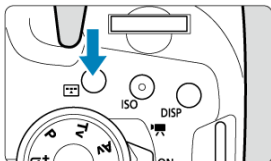
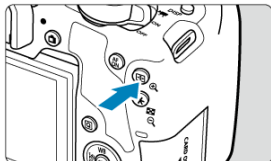

Selección manual del punto o la zona AF

1. Presione el botón <  > o <  > (ⓘ6).

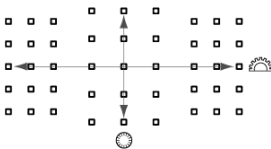
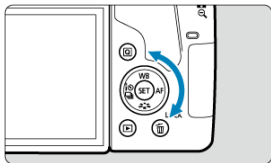
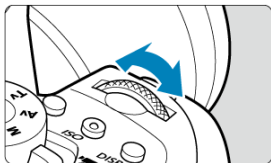





2. Seleccione un punto o una zona AF.





- Para seleccionar puntos AF en horizontal y vertical, puede girar el dial <  > y el dial <  >, respectivamente.
- Al girar el dial <  > o el dial <  > se cambia de zona (o se recorren las zonas de Zona AF) en los modos de Zona AF y Zona AF grande.

Nota

- Si mantiene presionado el botón <  > y gira el dial <  >, puede seleccionar un punto AF en vertical.
- Cuando se presiona el botón <  > o <  > se muestra en el visor la información siguiente.
 - Selección manual: Zona AF, Selec. manual: Zona AF grande, AF de selección automática: [] AF
 - Selección manual: AF 1 pt: SEL [] (centro), SEL AF (fuera del centro)



Significado de los puntos AF iluminados o intermitentes

Al presionar el botón  > o <  > se iluminan los puntos AF de tipo en cruz para el enfoque automático de alta precisión. Los puntos AF intermitentes son sensibles a las líneas horizontales o verticales.

Condiciones de disparo que dificultan el enfoque

- Motivos con muy bajo contraste.
(Ejemplo: cielos azules, superficies planas de colores uniformes, etc.)
- Motivos muy débilmente iluminados.
- Motivos reflectantes o en contraluz extremo.
(Ejemplo: coches con superficies muy reflectantes, etc.)
- Motivos cercanos y lejanos situados cerca de un punto AF.
(Ejemplo: animales en jaulas, etc.)
- Fuentes de luz como puntos de luz situados cerca de un punto AF.
(Ejemplo: escenas nocturnas, etc.)
- Motivos con patrones repetitivos.
(Ejemplo: ventanas de un rascacielos, teclados de ordenador, etc.)
- Motivos con patrones más finos que un punto AF.
(Ejemplo: caras o flores tan pequeñas o más que el punto AF, etc.)

En tales casos, enfoque de una de las dos maneras siguientes.

1. Con **[AF foto a foto]**, enfoque un objeto que se encuentre a la misma distancia que el motivo que desea fotografiar, bloquee el enfoque y, a continuación, recomponga la toma (.
2. Ajuste el conmutador de modos de enfoque del objetivo en **< MF >** y enfoque manualmente (.



Nota

- Según el motivo, se puede enfocar recomponiendo ligeramente la toma y realizando de nuevo la operación AF.

Selección de los sistemas AF (Disparo con Visión en Directo)

- [Sistema AF](#)
- [Selección del sistema AF](#)
- [Vista ampliada](#)
- [Sugerencias para fotografiar con AF](#)
- [Condiciones de disparo que dificultan el enfoque](#)
- [Rango AF](#)

Sistema AF

   **+Seguim.**



La cámara detecta las caras de personas y las enfoca. Sobre las caras que se detectan, aparece un punto AF [] que se somete a seguimiento. Si no se detecta ninguna cara, se utilizará toda el área AF para enfocar.

: AF puntual



La cámara enfoca un área más reducida que la de **[AF 1 punto]**.

: AF 1 punto



La cámara enfoca utilizando un único punto AF .

: Zona AF



Enfoca un marco de zona AF amplio, lo que facilita adquirir motivos en comparación con **[AF 1 punto]**.

Da prioridad al enfoque sobre el motivo más cercano. Las caras de las personas del marco de Zona AF también tienen prioridad para el enfoque.

Los puntos AF enfocados se muestran con .

Selección del sistema AF

1. Presione el botón $\langle \text{AF} \rangle$.

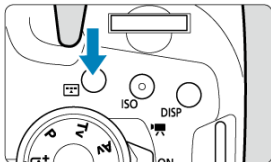

2. Seleccione el sistema AF.



- Cada vez que se presiona el botón $\langle \text{AF} \rangle$, el sistema AF cambia.

| Ajustes de disparo | | | | | |
|-----------------------------|--------|---|---|-------|--------|
| 1 | 2 | 3 | 4 | 5 | SHOOT5 |
| Sistema AF | AF | | | | |
| AF detección ojos | Desac. | | | | |
| AF continuo | Desac. | | | | |
| MF con objetivo electrónico | | | | ☉-OFF | |
| Destello luz de ayuda al AF | ON | | | | |
| Ajuste valor máximo MF | - | | | | |
| MENU | | | | | |

- También puede hacer su selección desde $\langle \text{AF} \rangle$: Sistema AF].



Nota

- En el modo $\langle \text{AF} \rangle$, se ajusta automáticamente $\langle \text{AF} \rangle$: Seguim.].
- Respecto al disparador táctil (AF y disparo del obturador mediante operación táctil), consulte [Disparar con el disparador táctil](#).

+Seguim.:



La cámara detecta las caras de personas y las enfoca. Si una cara se mueve, el punto AF  se mueve también para seguir la cara.

Puede ajustar **[AF detección ojos]** en **[Activ.]** para fotografiar con los ojos del motivo enfocados .

* Estas instrucciones se aplican a la cámara con la operación AF ajustada en **[AF foto a foto]** . Cuando se haya ajustado **[AF Servo]** , el punto AF se volverá azul cuando se obtenga el enfoque.

1. Compruebe el punto AF.



- Sobre las caras que se detecten aparecerá un punto AF .
- Si se muestra , puede usar las teclas <◀> <▶> para elegir una cara que enfocar.
- Presione <SET> para mover el punto AF a la cara de la persona del centro de la pantalla.

2. Enfoque y tome la fotografía.

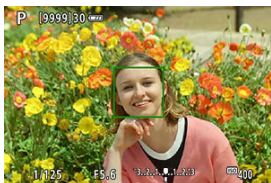
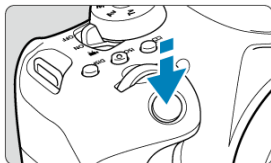

- Una vez que se presiona el disparador hasta la mitad y el motivo está enfocado, el punto AF se vuelve verde y la cámara emite un aviso sonoro.
Un punto AF naranja indica que la cámara no pudo enfocar los motivos.

Tocar una cara para enfocar

Al tocar una cara o un motivo para enfocarlo, el punto AF cambia a $\left[\begin{smallmatrix} \text{AF} \\ \text{C} \end{smallmatrix} \right]$ y se enfoca el punto donde se tocó.

Aunque la cara o el motivo se muevan en la pantalla, el punto AF $\left[\begin{smallmatrix} \text{AF} \\ \text{C} \end{smallmatrix} \right]$ se mueve para seguirlo.

Precaución

- Si la cara del motivo está muy desenfocada, la detección de caras no será posible. Ajuste el enfoque manualmente ($\left[\begin{smallmatrix} \text{AF} \\ \text{M} \end{smallmatrix} \right]$) de modo que se pueda detectar la cara y, a continuación, realice el AF.
- Puede que se detecte como una cara un objeto diferente de una cara humana.
- La detección de caras no funcionará si la cara es muy pequeña o muy grande en la imagen, demasiado luminosa o demasiado oscura, o si está parcialmente oculta.
- El AF no puede detectar motivos ni caras de personas en los bordes de la pantalla. Reconponga la toma para centrar el motivo o acerque el motivo al centro.



Nota

- Es posible que el [] activo cubra solo una parte de la cara, no la cara completa.
- El tamaño del punto AF cambia en función del motivo.

AF puntual/AF 1 punto/Zona AF

Puede ajustar manualmente el marco de Zona AF o el punto AF. Aquí se utiliza como ejemplo pantallas de AF 1 punto.

1. Compruebe el punto AF.



(1)

- Aparecerá el punto AF (1). Con Zona AF, se muestra el marco de Zona AF.

2. Mueva el punto AF.



- Utilice las teclas <▲> <▼> <◀> <▶> para mover el punto AF adonde desee enfocar (pero tenga en cuenta que, con algunos objetivos, es posible que no se mueva al borde de la pantalla). También puede tocar la pantalla para mover el punto AF. Para centrar el punto AF o el marco de Zona AF, presione <SET>.
- También puede tocar <□> para centrar el punto AF.

3. Enfoque y tome la fotografía.

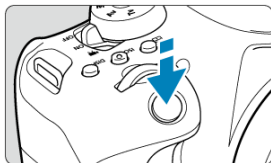

- Apunte el punto AF hacia el motivo y presione el disparador hasta la mitad. Cuando se logre el enfoque, el punto AF se iluminará en verde y sonará el aviso sonoro. Si no se logra enfocar, el punto AF se iluminará en naranja.

Precaución

- Es posible que los puntos AF no sigan los motivos en algunas condiciones de disparo cuando se utilice [AF Servo] con Zona AF.
- El enfoque puede resultar difícil cuando se utilice un punto AF periférico. En este caso, seleccione un punto AF que se encuentre en el centro.

AF detección ojos

Con el sistema AF ajustado en [**L**+Seguim.], puede fotografiar con los ojos del motivo enfocados.

1. Seleccione [**L**]: AF detección ojos].

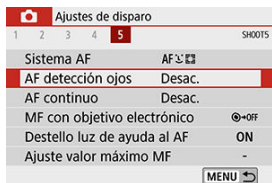

2. Seleccione [Activ.].



3. Apunte la cámara al motivo.



- Se mostrará un punto AF alrededor del ojo.
- Puede tocar la pantalla para seleccionar un ojo para el enfoque. Cuando se tocan otros rasgos faciales, tales como la nariz o la boca, se selecciona toda la cara. Los ojos para el enfoque se seleccionan automáticamente.
- Cuando se muestre [4], puede elegir un ojo o una cara que enfocar con las teclas <◀> <▶>, dependiendo del ajuste de [AF detección ojos].

4. Tome la fotografía.



⚠ Precaución

- Es posible que los ojos del motivo no se detecten correctamente, dependiendo del motivo y de las condiciones de disparo.

📄 Nota

- Para cambiar a [AF detección ojos: Desac.] sin usar operaciones de menú, presione el botón <[INFO]> y, a continuación, el botón <INFO>. Para cambiar a [AF detección ojos: Activ.], presione otra vez el botón <INFO>.

Vista ampliada

Para comprobar el enfoque cuando el sistema AF es diferente de [**L**+Seguim.], amplíe la visualización aprox. 5× o 10× presionando el botón <  > (o tocando ).

- La ampliación se centra en el punto AF para [**AF puntual**] o [**AF 1 punto**] y en el marco de Zona AF para [**Zona AF**].
- Si se presiona el disparador hasta la mitad cuando se ha ajustado [**AF puntual**] y [**AF 1 punto**], el enfoque automático se realiza con la visualización ampliada. Cuando se ajustan sistemas AF diferentes de [**AF puntual**] y [**AF 1 punto**], el enfoque automático se realiza después de restaurar la visualización normal.
- Con AF Servo, si presiona el disparador hasta la mitad en la vista ampliada, la cámara volverá a la vista normal para enfocar.

Precaución

- Si es difícil enfocar en la vista ampliada, vuelva a la vista normal y realice el AF.
- Si se realiza el AF en la vista normal y, a continuación, se usa la vista ampliada, es posible que no pueda obtenerse un enfoque preciso.
- La velocidad del AF varía entre la vista normal y la vista ampliada.
- El AF continuo y el AF servo vídeo no están disponibles cuando se amplía la visualización.
- Con la vista ampliada resulta más difícil enfocar debido a las trepidaciones de la cámara. Es recomendable utilizar un trípode.

Sugerencias para fotografiar con AF

- Aunque se haya obtenido el enfoque, al presionar el disparador hasta la mitad se enfocará de nuevo.
- Es posible que la luminosidad de la imagen cambie durante el enfoque automático.
- Dependiendo del motivo y de las condiciones de disparo, es posible que se tarde más en enfocar o que se reduzca la velocidad de disparos en serie.
- Si la fuente de luz cambia mientras se dispara, es posible que la pantalla parpadee y que resulte difícil enfocar. En este caso, reinicie la cámara y reanude el disparo con AF bajo la fuente de luz que vaya a utilizar.
- Si no es posible el enfoque con AF, enfoque manualmente (☑).
- Para motivos en el borde de la pantalla que estén ligeramente desenfocados, intente centrar el motivo (o el punto AF o el marco de Zona AF) para enfocarlo y, a continuación, recomponga la toma antes de disparar.
- Con determinados objetivos, es posible que se tarde más tiempo en obtener el enfoque mediante el enfoque automático o que no se obtenga un enfoque preciso.

Condiciones de disparo que dificultan el enfoque

- Motivos con bajo contraste, como un cielo azul o superficies planas de colores uniformes, o en otros casos cuando se recorten los detalles de las altas luces o las sombras.
- Motivos débilmente iluminados.
- Bandas y otros diseños donde solamente haya contraste en dirección horizontal.
- Motivos con patrones repetitivos (por ejemplo: ventanas de rascacielos, teclados de ordenador, etc.).
- Líneas finas y contornos de motivos.
- Bajo una fuente de luz cuya luminosidad, color o diseño cambie continuamente.
- Escenas nocturnas o puntos de luz.
- La imagen parpadea bajo iluminación fluorescente o LED.
- Motivos extremadamente pequeños.
- Motivos en el borde de la pantalla.
- Motivos reflectantes o en contraluz extremo (por ejemplo: coches con carrocería muy reflectante, etc.).
- Motivos cercanos y lejanos cubiertos por un punto AF (por ejemplo: animales en una jaula, etc.).
- Motivos que se muevan continuamente dentro del punto AF y no vayan a mantenerse quietos debido a la trepidación de la cámara o la borrosidad del motivo.
- Realización de AF cuando el motivo está desenfocado muy lejos.
- Aplicación de un efecto de enfoque suave con un objetivo de enfoque suave.
- Uso de un filtro de efecto especial.
- Durante el AF, aparece ruido (puntos de luz, bandas, etc.) en la pantalla.

Rango AF

El intervalo de enfoque automático disponible varía en función del objetivo y del formato utilizado, así como de si se utilizan funciones como IS digital de vídeo.

Enfoque manual

- ☑ [Disparo con visor](#)
- ☑ [Disparo con Visión en Directo](#)
- ☑ [Ajuste del valor máximo MF \(resalte de contornos\)](#)

Si no se puede obtener el enfoque con el enfoque automático, siga el procedimiento que se indica a continuación para enfocar manualmente.

Disparo con visor

1. Sitúe el conmutador de modos de enfoque del objetivo en <MF>.

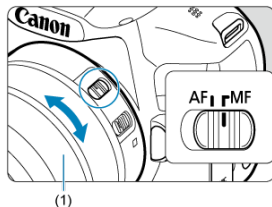

2. Enfoque el motivo.

- Gire el anillo de enfoque del objetivo (1) hasta que el motivo aparezca nítido en el visor.

Nota

- El indicador de enfoque <●> se ilumina cuando los motivos están enfocados al presionar el disparador hasta la mitad en el enfoque manual.
- Con AF de selección automática, cuando el punto AF central logre el enfoque, se iluminará el indicador de enfoque <●>.

Disparo con Visión en Directo

Puede ampliar la imagen al enfocar.

1. Sitúe el conmutador de modos de enfoque del objetivo en <MF>.

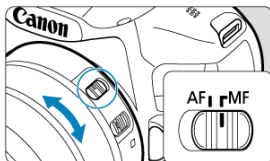

- Gire el anillo de enfoque del objetivo para enfocar de forma aproximada.

2. Amplíe la imagen.

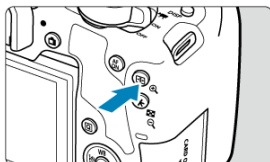

- Cada vez que se presiona el botón <Q>, cambia de la visualización normal a la visualización 5× a 10×.

3. Mueva el área ampliada.



- Utilice las teclas <▲> <▼> <◀> <▶> para mover el área ampliada a la posición para enfocar.
- Para centrar el área ampliada, presione <SET>.

4. Enfoque manualmente.

- Mientras observa la imagen ampliada, gire el anillo de enfoque del objetivo para enfocar.
- Una vez logrado el enfoque, presione el botón <Q> para volver a la vista normal.

Nota

- En la vista ampliada, la exposición se bloquea.
- Puede usar el disparador táctil para tomar una fotografía durante la visualización normal.

Ajuste del valor máximo MF (resalte de contornos)

En el disparo con Visión en Directo, es posible mostrar en color los bordes de los objetos enfocados para facilitar el enfoque. Puede ajustar el color del contorno y ajustar la sensibilidad (nivel) de la detección de bordes (excepto en el modo < **A+** >).

1. Seleccione [**📷**: Ajuste valor máximo MF].



2. Seleccione [Valor máximo].

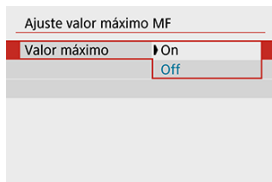

- Seleccione [On].

3. Ajuste el nivel y el color.

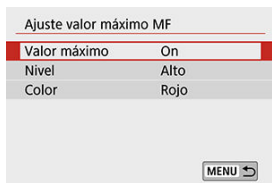

- Ajústelo si es necesario.

Precaución

- La visualización de valor máximo de enfoque no se muestra durante la visualización ampliada.
- Durante la salida HDMI, la visualización del valor máximo de enfoque no se muestra en el equipo conectado mediante HDMI.
- El valor máximo de MF puede ser difícil de discernir con sensibilidades ISO altas, especialmente cuando se ajusta la ampliación ISO. Si es necesario, baje la sensibilidad ISO o ajuste [**Valor máximo**] en [**Off**].

Nota

- La visualización de valor máximo de enfoque que se muestra en la pantalla no se graba en las imágenes.

Modo de avance

1. Presione el botón < [] >.

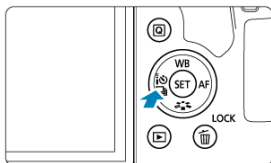

2. Seleccione el modo de avance.

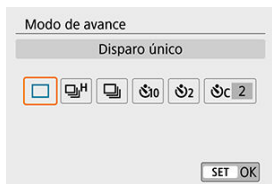







- [] Disparo único
Cuando presione el disparador hasta el fondo, se tomará solamente una fotografía.
- [] H Alta velocidad en serie
Si mantiene el disparador presionado hasta el fondo, puede realizar disparos en serie a **máx. aprox. 7,0 disparos/seg. (Disparo con Visión en Directo: máx. aprox. 7,5 disparos/seg.)** mientras lo mantiene presionado. Cuando la operación AF se ajuste en [AF Servo] en el disparo con Visión en Directo, la velocidad de disparos en serie será, como máximo, de aprox. 4,5 disparos/seg.
- [] Baja velocidad en serie/Disparos en serie
Si mantiene el disparador presionado hasta el fondo, puede realizar disparos en serie a **máx. aprox. 3,0 disparos/seg.** mientras lo mantiene presionado hasta el fondo.
- [] Autodisparador: 10 seg./control remoto
- [] Autodisparador: 2 seg./control remoto

- **[C] Autodisparador:En serie**

Para el disparo con autodisparador, consulte [Uso del autodisparador](#). Para el disparo con control remoto, consulte [Disparo con mando a distancia](#).

Precaución





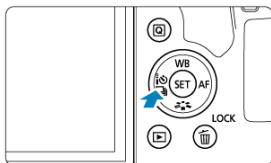



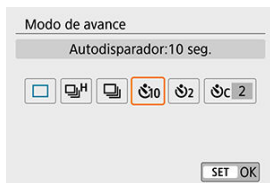

- La velocidad máxima de los disparos en serie para <  H > () es el valor de disparos en serie bajo estas condiciones: disparo con una batería LP-E17 completamente cargada a 1/1000 seg. o una velocidad de obturación más rápida y el valor de apertura máximo (dependiendo del objetivo), el estabilizador de imagen apagado (dependiendo del objetivo), a temperatura ambiente (23 °C/73 °F), con la reducción de parpadeo desactivada.
- La velocidad de disparos en serie para <  H > puede hacerse más lenta en función de factores tales como la temperatura, el nivel de la batería, la reducción del parpadeo, la velocidad de obturación, el valor de apertura, las condiciones del motivo, la luminosidad, la operación AF, el objetivo, el disparo con Visión en Directo, el uso del flash incorporado y los ajustes de la función de disparo.
- Con [ **Antiparpadeo**] ajustado en [**Activ.**] (), disparar bajo luz parpadeante puede reducir la velocidad máxima de los disparos en serie. Además, es posible que el intervalo de disparos en serie se vuelva irregular y que el retardo del obturador se prolongue.
- Con AF AI Servo/AF Servo, la velocidad máxima de disparos en serie puede ser más lenta según las condiciones del motivo y el objetivo que se utilice.
- Si la temperatura de la batería es baja debido a una baja temperatura ambiente, la velocidad máxima de los disparos en serie puede hacerse más lenta.
- Cuando la memoria interna se llene durante los disparos en serie, es posible que la velocidad de los disparos en serie caiga en picado, puesto que el disparo se desactivará temporalmente ().

1. Presione el botón < >.



2. Seleccione el autodisparador.



-  / : **Disparar en 10 seg.**
También es posible disparar con mando a distancia ().
-  / : **Disparar en 2 seg.**
También es posible disparar con mando a distancia ().
- : **Disparar en serie en 10 seg. el número especificado de disparos**
Presione las teclas < ▲ > < ▼ > para ajustar el número de disparos en serie (2 a 10) que tomar con el autodisparador. No es posible disparar con mando a distancia.
- [] y [] son los iconos que se muestran cuando se empareja la cámara con un control remoto inalámbrico (se vende por separado, ).

3. Tome la fotografía.



- Enfoque el motivo y, a continuación, presione el disparador hasta el fondo.
- Para comprobar el funcionamiento, mire la lámpara del autodesparador, escuche los avisos sonoros y mire la cuenta atrás en segundos en la pantalla.
- La lámpara del autodesparador parpadea más rápidamente aprox. 2 seg. antes del disparo.

Precaución

- Con [S/C], el intervalo de disparo puede prolongarse bajo algunas condiciones de disparo, dependiendo de la calidad de imagen, el uso del flash y otros factores.
- La luz que entra por el visor puede impedir la exposición adecuada.

Nota

- [S2] se puede utilizar para empezar a disparar sin tocar la cámara y evitar la trepidación cuando se monte en un trípode para fotografiar bodegones o hacer exposiciones largas.
- Después de tomar fotografías con autodesparador se recomienda reproducir las imágenes (R) para examinar el enfoque y la exposición.
- Si utiliza el autodesparador para hacer un autorretrato, bloquee el enfoque (R) en un objeto que se encuentre a la misma distancia a la que se vaya a colocar.
- Para cancelar el autodesparador, toque la pantalla o presione <SET>.
- Si está activado el disparo con mando a distancia, la desconexión automática se activará en aprox. 2 min. aunque [L: Descon. auto] se ajuste en 1 min. o menos.



Disparo con mando a distancia

 [Control remoto inalámbrico BR-E1](#)

 [Disparador remoto RS-60E3](#)

Para disparar de manera remota, puede utilizar un control remoto inalámbrico opcional BR-E1, que se empareja mediante Bluetooth.

Control remoto inalámbrico BR-E1

Puede disparar a distancia hasta aprox. 5 metros/16,4 pies de la cámara. Después de emparejar la cámara y el BR-E1 () , ajuste el modo de avance en  (). Para ver los procedimientos operativos, consulte las Instrucciones del BR-E1.

Nota

- Es posible que el tiempo de desconexión automática se prolongue cuando la cámara esté ajustada para el disparo con mando a distancia.
- El control remoto también se puede utilizar para la grabación de vídeo ().

Disparador remoto RS-60E3



Una vez conectado a la cámara, el teleconmutador permite disparar de manera remota a través de una conexión por cable.

Para ver los procedimientos operativos, consulte las Instrucciones del RS-60E3.

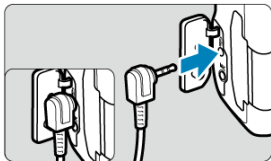
1. Abra la tapa de terminales.



2. Conecte la clavija al terminal de control remoto.

Se proporcionan cuatro métodos (modos de medición) para medir la luminosidad del motivo. Normalmente, se recomienda la medición evaluativa. En modos de la zona básica, se ajustará automáticamente la medición evaluativa. (En los modos < SCN :  > y <  :  >, se ajusta la medición promediada ponderada al centro).

1. Seleccione : Modo de medición].

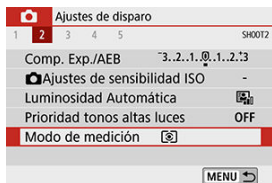

2. Seleccione un elemento.

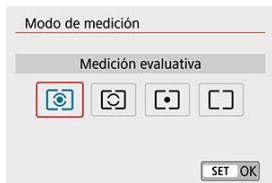

- : **Medición evaluativa**

Modo de medición de uso general adecuado incluso para motivos a contraluz. La cámara ajusta automáticamente la exposición adecuada para la escena.

- : **Medición parcial**

Es efectiva cuando el fondo es mucho más luminoso que el motivo debido a contraluz, etc. Cubre aprox. el 6,5 % del área del centro de la pantalla en el disparo con visor o aprox. el 5,8 % en el disparo con Visión en Directo.





- : **Medición puntual**

Es efectiva cuando se mide una parte específica del motivo. Cubre aprox. el 2,0 % del área del centro de la pantalla en el disparo con visor o aprox. el 2,9 % en el disparo con Visión en Directo. El círculo de medición puntual se mostrará en el visor.

- : **Promediada pond. centro**

Se promedia la medición a través de la pantalla, dando más importancia al centro de la pantalla.

Precaución

- Con  (Medición evaluativa), si se mantiene presionado el disparador hasta la mitad se bloquea el valor de exposición (bloqueo AE) después de que la cámara enfoque con **[AF foto a foto]**. Con  (Medición parcial),  (Medición puntual) o  (Promediada pond. centro), la exposición se ajusta en el momento en que se toma la imagen (sin bloquear el valor de exposición cuando se presiona el disparador hasta la mitad).

La compensación de la exposición puede aclarar (aumentando la exposición) u oscurecer (reduciendo la exposición) la exposición estándar ajustada por la cámara.

La compensación de la exposición está disponible en los modos <P>, <Tv>, <Av> y <M>. Para ver información detallada sobre la compensación de la exposición cuando se haya ajustado tanto el modo <M> como ISO Auto, consulte [Compensación de la exposición con ISO Auto](#).

1. Revise la exposición.

- Presione el disparador hasta la mitad y compruebe el indicador del nivel de exposición.

2. Ajuste la cantidad de compensación.

Exposición aumentada, para aclarar las imágenes



Exposición reducida, para oscurecer las imágenes



- Realice el ajuste con el dial <◉>.
- El intervalo de compensación de la exposición es de ± 3 puntos en el disparo con Visión en Directo, la grabación de vídeo y cuando [📷: Pantalla de disparo] se ajusta en [Guiado].
- El intervalo de compensación de la exposición es de ± 5 puntos en el disparo con visor cuando [📷: Pantalla de disparo] se ajusta en [Estándar].
- La cantidad de compensación de la exposición que se muestra en el visor se limita a ± 2 puntos.







3. Tome la fotografía.

- Para cancelar la compensación de la exposición, ajuste el nivel de exposición <█> en el Índice de exposición estándar <▣>.

Precaución

- Si se establece [: **Luminosidad Automática**] () en cualquier ajuste diferente de [**Desac.**], es posible que la imagen continúe pareciendo luminosa aunque se haya ajustado una compensación de la exposición reducida para obtener una imagen más oscura.

Nota

- Al situar el interruptor de alimentación en <OFF> se borra cualquier cantidad de compensación que se haya ajustado. Para retener el ajuste incluso después de situar el interruptor de alimentación en <OFF>, ajuste la opción [**5: Cancel. auto comp. exposición**] de [: **Func. personalizadas(C.Fn)**] en [**1:Desac.**].
- Si la cantidad de compensación de la exposición excede ± 3 puntos (o, en el visor, ± 2 puntos), se mostrará [] o [] en los extremos del indicador del nivel de exposición.
- Para ajustar la compensación más allá de ± 2 puntos, considere utilizar la pantalla de control rápido () o [: **Comp. exposición/Ajuste AEB**] ()

Puede bloquear la exposición cuando desee ajustar el enfoque y la exposición por separado o cuando vaya a tomar varias fotografías con el mismo ajuste de exposición. Presione el botón < * > para bloquear la exposición y, a continuación, recomponga y tome la imagen. Es eficaz para fotografiar motivos a contraluz, etc.

1. Enfoque el motivo.

- Presione el disparador hasta la mitad.

2. Presione el botón < * > (ⓘ4).

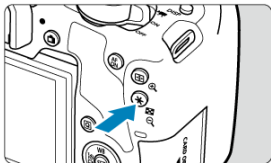

- Se muestra un icono [*] en el visor o en la pantalla, para indicar que la exposición está bloqueada (bloqueo AE).
- Cada vez que se presiona el botón < * >, se bloquea el ajuste de exposición actual.







3. Recomponga el encuadre y tome la fotografía.

- Cuando vaya a tomar más fotografías manteniendo el bloqueo AE, mantenga presionado el botón < * > y presione el disparador para tomar otra fotografía.

Precaución

- Si se establece [: **Luminosidad Automática**] () en cualquier ajuste diferente de [**Desac.**], es posible que la imagen continúe pareciendo luminosa aunque se haya ajustado una compensación de la exposición reducida para obtener una imagen más oscura.

Efectos del bloqueo AE

| Modo de medición () | Selección del punto AF ( , ) | |
|---|--|---|
| | Selección automática | Selección manual |
|  | Se bloquea el valor de exposición centrado en el punto AF enfocado. | Se bloquea el valor de exposición centrado en el punto AF seleccionado. |
|    | El bloqueo AE se aplica al punto AF central. | |

* Cuando se ajusta <  > y el conmutador de modos de enfoque del objetivo se ajusta en < MF >, el bloqueo AE se aplica con el valor de exposición ponderado en el punto AF central.

Nota

- El bloqueo AE no es posible con exposiciones "B".

Fotografía con flash

En este capítulo se describe cómo disparar con el flash incorporado o con un flash externo (flashes Speedlite serie EL/EX).

- ☆ a la derecha de los títulos de las páginas indica funciones que solo están disponibles en los modos de la zona creativa (< **P** >, < **Tv** >, < **Av** > o < **M** >).



Precaución

- Durante la grabación de vídeo no se puede usar el flash.
- AEB no está disponible en la fotografía con flash.

- [Disparo con el flash incorporado](#)
- [Ajustes de funciones del flash](#)
- [Disparo con unidades de flash externas](#) ☆
- [Fotografía con flash inalámbrico mediante transmisión óptica](#) ☆
- [Flash inalámbrico fácil](#) ☆
- [Flash inalámbrico personalizado](#) ☆

Disparo con el flash incorporado

- ☑ [Alcance aproximado del flash incorporado](#)
- ☑ [Velocidad de obturación y valor de apertura en la fotografía con flash](#)
- ☑ [Disparo con bloqueo FE](#) ☆

Se recomienda utilizar el flash incorporado cuando aparezca el icono [⚡] en el visor o en la pantalla, cuando se fotografíe a los motivos a contraluz durante el día o cuando se dispare con poca luz.

1. Levante manualmente el flash.

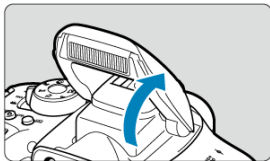

- En los modos de la zona creativa, es posible disparar con flash siempre que el flash esté levantado.
- Mientras se carga el flash, se muestra "buSY" en el visor y se muestra [BUSY] en la pantalla.

2. Presione el disparador hasta la mitad.

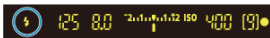

- Confirme que aparece un icono [⚡] en el visor o en la pantalla.

3. Tome la fotografía.



- Cuando se consiga el enfoque y presione el disparador hasta el fondo, el flash se disparará siempre.
- Para retraer el flash incorporado después de disparar, empújelo hacia abajo con los dedos hasta que encaje en su lugar.

Sugerencias para fotografiar

- **Con luz muy brillante, reduzca la sensibilidad ISO.**

Si el ajuste de exposición del visor parpadea, reduzca la sensibilidad ISO.

- **Desmunte el parasol del objetivo. No se acerque demasiado al motivo.**

Si el objetivo tiene un parasol montado o está demasiado cerca del motivo, es posible que la parte inferior de la fotografía aparezca oscura debido a la obstrucción de la luz del flash. Para fotografías importantes, reproduzca la imagen y compruebe que la foto no parezca anormalmente oscura en la parte inferior.

Alcance aproximado del flash incorporado

(alcance aprox. en metros/pies)

| Sensibilidad ISO (☑) | EF-S18-55mm f/4-5.6 IS STM | |
|----------------------|----------------------------|-----------------------|
| | Extremo gran angular | Extremo teleobjetivo |
| | f/4 | f/5,6 |
| 100 | 1,0–3,0 / 3,3–9,8 | 1,0–2,1 / 3,3–7,0 |
| 1600 | 1,5–12,0 / 4,9–39,4 | 1,1–8,6 / 3,5–28,1 |
| 25600 | 6,0–48,0 / 19,8–157,4 | 4,3–34,3 / 14,1–112,5 |

* Redondeado al décimo más cercano.

* Quizá no sea posible obtener la exposición estándar cuando se fotografien motivos distantes con sensibilidades ISO altas o bajo ciertas condiciones del motivo.

Velocidad de obturación y valor de apertura en la fotografía con flash

| Modo de disparo | Velocidad de obturación | Valor de apertura |
|-----------------|-------------------------|--------------------------|
| P | Auto (1/200–30 seg.)* | Ajustada automáticamente |
| Tv | Manual (1/200–30 seg.) | Ajustada automáticamente |
| Av | Auto (1/200–30 seg.)* | Ajustada manualmente |
| M | Manual (1/200–30 seg.) | Ajustada manualmente |

* Cuando [Sincro Lenta] bajo [📷: Control del flash] se ha ajustado en [1/200-30 seg. automática].

Precaución

- No utilice el flash incorporado a menos que esté completamente levantado.
- Es posible que la parte inferior de las imágenes quede oscura si la luz procedente del flash incorporado resulta obstruida por un parasol o por un motivo demasiado cercano.

Nota

- Si la parte inferior de las imágenes queda oscura al usar un superteleobjetivo u objetivos de diámetro grande, considere utilizar un flash Speedlite externo (se vende por separado, ).

El fondo u otros factores pueden hacer los motivos más luminosos o más oscuros en la fotografía con flash con motivos situados cerca del borde de la pantalla. En este caso, utilice el bloqueo FE. Después de ajustar la potencia del flash para obtener la luminosidad adecuada para el motivo, puede recomponer (situando el motivo a un lado) y disparar. Esta función también puede utilizarse con un flash Speedlite serie EL/EX Canon.

* FE significa "Flash Exposure" (exposición con flash).

1. Levante manualmente el flash.

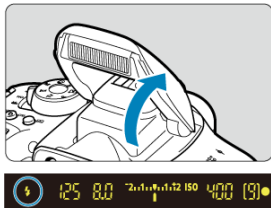

- Presione el disparador hasta la mitad y observe el visor para comprobar si está iluminado el icono [⚡].

2. Enfoque el motivo.

3. Presione el botón < * > (☹16).

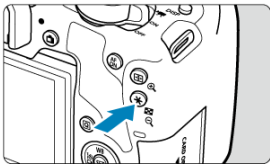

- Centre el motivo en el visor y, a continuación, presione el botón < * >.
- El flash dispara un destello previo y se retiene la potencia de flash necesaria para disparar.

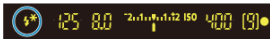

- En el visor, se mostrará "FEL" por un momento y se iluminará [⚡*].
- Cada vez que presione el botón < * >, se disparará un destello previo y se retendrá la potencia del flash requerida para el disparo.

4. Tome la fotografía.



- Encuadre la toma y presione el disparador hasta el fondo.

Precaución

- El icono [⚡] parpadea cuando los motivos están demasiado alejados y las fotografías van a quedar oscuras. Acérquese al motivo y repita los pasos 2-4.
- El bloqueo FE no es posible durante el disparo con Visión en Directo.

Ajustes de funciones del flash

- [Destello flash](#)
- [Medición E-TTL II](#) ☆
- [Reducción de ojos rojos](#)
- [Sincronización lenta](#) ☆
- [Ajustes del flash incorporado](#) ☆
- [Ajustes de funciones del flash externo](#) ☆
- [Ajustes de funciones personalizadas del flash externo](#) ☆
- [Borrar los ajustes del flash/Borrar todas las funciones personalizadas del flash Speedlite](#) ☆

Las funciones del flash incorporado o de los flashes Speedlite serie EL/EX externos se pueden ajustar desde las pantallas de menús de la cámara.

Antes de ajustar funciones de flashes Speedlite externos, monte el flash Speedlite y enciéndalo.

Para ver información detallada sobre las funciones del flash Speedlite externo, consulte las instrucciones del flash Speedlite.

1. Seleccione [📷]: Control del flash].

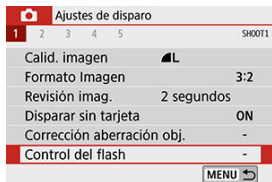

2. Seleccione una opción.



Destello flash

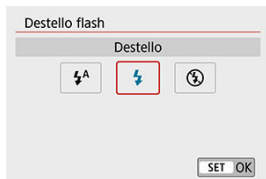

- Ajuste [A] (en los modos de la zona básica o <P>) para hacer que el flash dispare automáticamente, en función de las condiciones de disparo.
- Ajuste [] para hacer que el flash dispare siempre cuando usted dispare.
- Seleccione [] (en los modos de la zona creativa) para mantener el flash desactivado o si va a usar la luz de ayuda al AF.

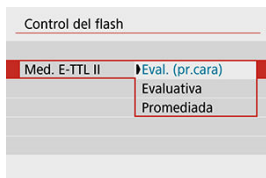

- Ajuste **[Eval. (pr.cara)]** para una medición de flash adecuada para fotografías de personas. La velocidad de los disparos en serie para [📷] será más lenta que cuando se selecciona **[Evaluativa]** o **[Promediada]**.
- Ajuste **[Evaluativa]** para una medición de flash que refuerce el disparo con disparos en serie.
- Si se ajusta **[Promediada]**, la exposición con flash se promediará para toda la escena medida.

⚠ Precaución

- Incluso con la cámara ajustada en **[Eval. (pr.cara)]**, es posible que los resultados no sean los esperados, según las condiciones de disparo y el motivo.

Reducción de ojos rojos

Ajuste [**Activ.**] para reducir los ojos rojos mediante el disparo de la lámpara de reducción de ojos rojos antes de disparar el flash.

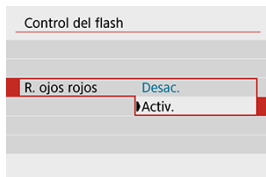

Puede ajustar la velocidad de sincronización de flash para la fotografía con flash en modo **< Av >** o modo **< P >**.

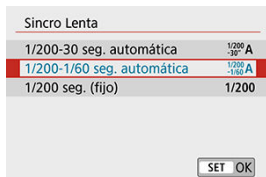

- **[^{1/200}₋₃₀ A] 1/200-30 seg. automática**
La velocidad de sincronización del flash se ajusta automáticamente dentro de un intervalo de 1/200 seg. a 30 seg. para adecuarse a la luminosidad de la escena. En lugares con poca luz se utiliza el disparo con sincronización lenta (bajo ciertas condiciones de disparo) y se reduce automáticamente la velocidad de obturación.
- **[^{1/200}_{-1/60} A] 1/200-1/60 seg. automática**
Impide que se ajuste automáticamente una velocidad de obturación lenta en condiciones de poca luz. Es eficaz para evitar la borrosidad del motivo y la trepidación de la cámara. No obstante, aunque el motivo quedará correctamente expuesto con el flash, es posible que el fondo salga oscuro.
- **[1/200] 1/200 seg. (fijo)**
La velocidad de obturación se fija en 1/200 seg., que es más eficaz para evitar la borrosidad del motivo y la trepidación de la cámara que con **[1/200-1/60 seg. automática]**. Sin embargo, con poca luz, el fondo del motivo saldrá más oscuro que con **[1/200-1/60 seg. automática]**.

⚠ Precaución

- Para usar el disparo con sincronización lenta en modo **< Av >** o **< P >**, ajuste **[1/200-30 seg. automática]**.

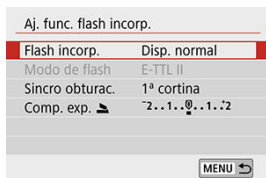

Modo de flash

Ajuste [**E-TTL II**] para disparar en el modo de flash totalmente automático E-TTL II/E-TTL. Para activar [**Modo de flash**], seleccione [**Inalám.Per.**] en [**Flash incorp.**].

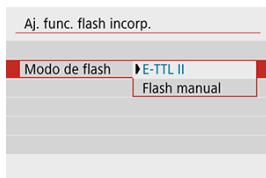

Ajuste [**Flash manual**] para especificar la potencia de flash preferida de manera manual.

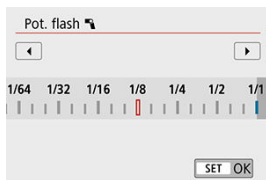

Sincro obturac.

Normalmente, ajuste esta opción en **[1ª cortina]** para que el flash dispare inmediatamente después de que se inicien los disparos.

Ajuste **[2ª cortina]** y utilice velocidades de obturación bajas para obtener fotografías con aspecto natural de trazas de movimiento de motivos, tales como luces de automóviles.

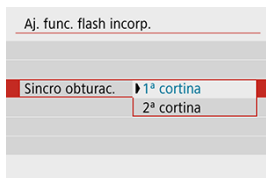

⚠ Precaución

- Cuando dispare con **[2ª cortina]**, ajuste una velocidad de obturación lenta de 1/80 seg. o más lenta. Si la velocidad de obturación supera 1/80 seg., se utiliza automáticamente la sincronización a la primera cortina aunque se haya ajustado **[2ª cortina]**.

Comp. exp. 📷 ☆

Ajuste la compensación de la exposición con flash si la luminosidad del motivo no sale como lo desea (debe ajustar la potencia del flash) en la fotografía con flash. Puede establecer la compensación de la exposición con flash hasta ± 2 puntos en incrementos de $1/3$ de punto.

1. Seleccione [Comp. exp. 📷].

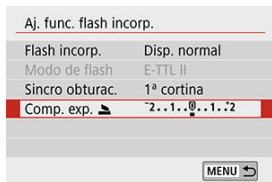

2. Ajuste la cantidad de compensación.

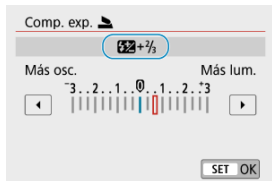

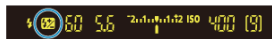

- Si la exposición es demasiado oscura, presione la tecla < ► > (para aumentar la exposición).
- Si la exposición es demasiado luminosa, presione la tecla < ◀ > (para reducir la exposición).



- Cuando presione el disparador hasta la mitad, aparecerá el icono < 0.2 > en el visor.
- Después de tomar la foto, cancele la compensación de la exposición con flash ajustándola de nuevo en 0.

Precaución

- Si se establece [: **Luminosidad Automática**] () en cualquier ajuste diferente de [**Desac.**], es posible que la imagen continúe pareciendo luminosa aunque se haya ajustado una compensación de la exposición con flash reducida.
- Si se ajusta la compensación de la exposición con flash con un flash Speedlite (se vende por separado, ) , no se puede ajustar la compensación de la exposición con flash con la cámara (control rápido o Aj. func. flash externo). Tenga en cuenta que el ajuste del flash Speedlite anula el de la cámara si ambos se ajustan al mismo tiempo.

Nota

- La cantidad de compensación de la exposición permanecerá en vigor incluso después de situar el interruptor de alimentación en < **OFF** >.

Func. inalámbr.

Consulte [Fotografía con flash inalámbrico mediante transmisión óptica](#) si va a utilizar la función de emisor del flash incorporado en el disparo inalámbrico óptico. Consulte las instrucciones de la unidad de flash externa si va a usar la función de emisor del flash externo en el disparo inalámbrico por radio u óptico.

La información que se muestra, la posición de la visualización y las opciones disponibles varían en función del modelo de flash Speedlite, los ajustes de sus funciones personalizadas, el modo de flash y otros factores. Consulte las instrucciones de la unidad de flash para obtener información detallada sobre sus funciones.

Ejemplo de pantalla

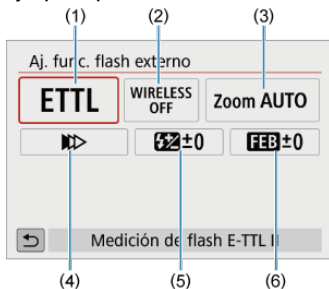

- (1) Modo de flash
- (2) Func. inalamb./Control ratio destello
- (3) Zoom del flash (cobertura del flash)
- (4) Sincronización del obturador
- (5) Compensación exposición flash
- (6) Ahorquillado exposición flash

⚠ Precaución

- Cuando se utilizan flashes Speedlite serie EX que no son compatibles con los ajustes de funciones del flash, las funciones se limitan.

Modo de flash

Puede seleccionar el modo de flash adecuado para la fotografía con flash que desee.

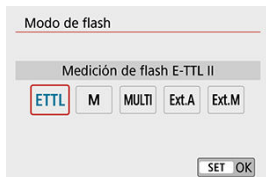

- **[E-TTL II]** es el modo estándar de los flashes Speedlite serie EL/EX para la fotografía con flash automático.
- **[Flash manual]** es para que usted ajuste el valor de **[Potencia flas]** del flash Speedlite.
- **[CSP]** (Modo prioridad disparo en serie) está disponible cuando se utiliza un flash Speedlite compatible. Este modo reduce automáticamente la potencia de flash en un punto y aumenta la sensibilidad ISO en un punto. Es útil en los disparos en serie y contribuye a ahorrar energía de las pilas del flash.
- Respecto a otros modos del flash, consulte las Instrucciones de un flash Speedlite compatible con el modo de flash correspondiente.

⚠ Precaución

- Ajuste [Compensación de la exposición](#) como sea necesario en caso de sobreexposición provocada por la fotografía con flash con **[CSP]** en el modo **< Tv >** o **< M >**.

📄 Nota

- Con **[CSP]**, la sensibilidad ISO se ajusta automáticamente en **[Auto]**.

Funciones inalámbricas

Puede utilizar la transmisión inalámbrica óptica o por radio para disparar con iluminación de varios flashes inalámbricos.

Para ver información detallada sobre el flash inalámbrico, consulte las Instrucciones de un flash Speedlite compatible con la fotografía con flash inalámbrico.



Control ratio destello

Con un flash macro, puede ajustar el control del ratio de destello.

Para ver información detallada sobre el control del ratio de destello, consulte las Instrucciones del flash macro.



Zoom del flash (cobertura del flash)

Con los flashes Speedlite equipados con cabeza de flash con zoom, se puede ajustar la cobertura del flash.

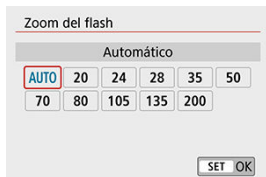

Sincronización del obturador

Normalmente, ajuste esta opción en **[Sincronización primera cortina]** para que el flash dispare inmediatamente después de que se inicien los disparos. Ajuste **[Sincronización segunda cortina]** y utilice velocidades de obturación bajas para obtener fotografías con aspecto natural de trazas de movimiento de motivos, tales como luces de automóviles. Ajuste **[Sincronización alta velocidad]** para fotografiar con flash a velocidades de obturación superiores a la velocidad máxima de obturación de sincronización del flash. Esto es eficaz cuando se dispara con una apertura abierta en modo **< Av >** para desenfocar el fondo tras motivos en exteriores con luz de día, por ejemplo.

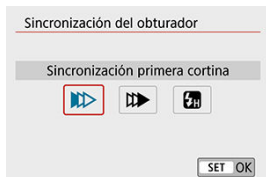

⚠ Precaución

- Cuando utilice la sincronización a la segunda cortina, ajuste una velocidad de obturación de 1/80 seg. o más lenta. Si la velocidad de obturación supera 1/80 seg., se utiliza automáticamente la sincronización a la primera cortina aunque se haya ajustado **[Sincronización segunda cortina]**.

Compensación exposición flash

Al igual que es ajustable la compensación de la exposición, también es posible ajustar la potencia de los flashes Speedlite externos.



Precaución

- Si se ajusta la compensación de la exposición con flash con el flash Speedlite, no se puede ajustar la compensación de la exposición con flash con la cámara. Tenga en cuenta que el ajuste del flash Speedlite anula el de la cámara si ambos se ajustan al mismo tiempo.

Ahorquillado exposición flash

Los flashes Speedlite externos equipados con ahorquillado de la exposición con flash (FEB) pueden cambiar automáticamente la potencia del flash externo, puesto que se realizan tres tomas a la vez.



Para ver información detallada sobre las funciones personalizadas del flash Speedlite externo, consulte las Instrucciones del flash Speedlite.

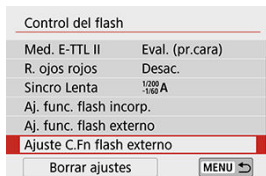

⚠ Precaución

- Con un flash Speedlite serie EL/EX, el flash Speedlite disparará siempre a plena potencia si se ajusta la función personalizada [**Modo de medición del flash**] en [**1:TTL**] (flash automático).
- La función personal (P.Fn) del flash Speedlite externo no se puede ajustar ni cancelar desde la pantalla [**📷: Aj. func. flash externo**] de la cámara. Ajústela directamente desde el flash Speedlite externo.

1. Seleccione [Borrar ajustes].

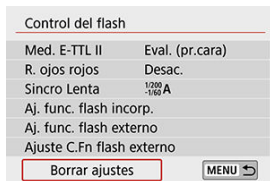

2. Seleccione los ajustes que vaya a borrar.

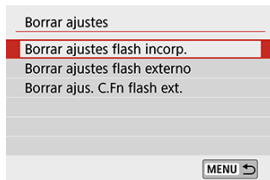

- Seleccione [**Borrar ajustes flash incorp.**], [**Borrar ajustes flash externo**] o [**Borrar ajus. C.Fn flash ext.**].
- En la pantalla de confirmación, seleccione [**OK**] para borrar todos los ajustes del flash o los ajustes de las funciones personalizadas.

- [Flashes Speedlite serie EL/EX para cámaras EOS](#)
- [Flashes Canon Speedlite distintos de la serie EL/EX](#)
- [Unidades de flash que no son de Canon](#)

Flashes Speedlite serie EL/EX para cámaras EOS

La cámara permite fotografiar con flash utilizando todas las funciones de los flashes Speedlite de la serie EL/EX (se venden por separado).
Para ver instrucciones, consulte las Instrucciones del flash Speedlite serie EL/EX.

Flashes Canon Speedlite distintos de la serie EL/EX

- Con un flash Speedlite serie EZ/E/EG/ML/TL ajustado en modo de flash automático A-TTL o TTL, el flash solamente puede dispararse a máxima potencia. Ajuste el modo de disparo de la cámara en < **M** > o < **Av** > y establezca el ajuste de apertura antes de disparar.
- Cuando utilice un flash Speedlite que tenga un modo de flash manual, dispare en el modo de flash manual.

Velocidad de sincronización

La cámara se puede sincronizar con unidades de flash compactas que no sean Canon hasta 1/200 seg. Con unidades de flash de estudio grandes, la duración del flash es mayor que la de una unidad de flash compacta y varía en función del modelo. Antes de disparar, realice un disparo de prueba con una velocidad de sincronización de entre aprox. 1/60 seg. y 1/30 seg. para comprobar si el flash se ha sincronizado correctamente.



Precaución

- Baje manualmente el flash incorporado antes de montar una unidad de flash externo.
- Usar la cámara con una unidad de flash dedicada o un accesorio de flash para cámaras de otros fabricantes supone un riesgo de avería e, incluso, daños.
- No monte una unidad de flash de alto voltaje en la zapata para accesorios de la cámara. Es posible que no se dispare.

Fotografía con flash inalámbrico mediante transmisión óptica



- [Configuración y colocación del receptor](#)
- [Cancelación de la desconexión automática del receptor](#)
- [Métodos de fotografía con flash inalámbrico mediante transmisión óptica](#)

Puede utilizar el flash incorporado como emisor para flashes Canon Speedlite compatibles con la fotografía con flash inalámbrico óptico para disparar con iluminación de varios flashes inalámbricos.

Configuración y colocación del receptor

Configure los ajustes siguientes utilizando como referencia las instrucciones del flash Speedlite (receptor).

- Configure el flash Speedlite como receptor.
- Ajuste la cámara y el flash Speedlite en el mismo canal.
- Para controlar el ratio de flash, ajuste el grupo de destello del receptor.
- Coloque la cámara y el receptor dentro del siguiente alcance.
- Disponga el receptor con el sensor inalámbrico orientado hacia la cámara.

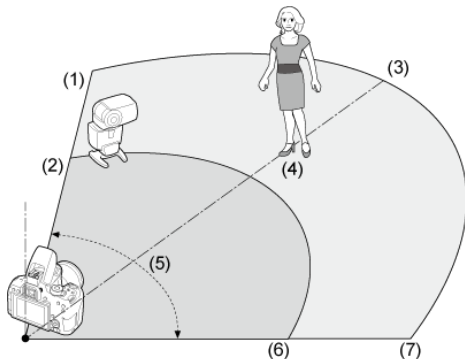

(1) Interiores

(2) Exteriores

(3) Aprox. 10 m

(4) Aprox. 7 m

(5) Aprox. 80°

(6) Aprox. 5 m

(7) Aprox. 7 m

Cancelación de la desconexión automática del receptor

Presione el botón **< * >** de la cámara. Para el flash manual, presione el botón de flash de prueba del receptor para cancelar.

Métodos de fotografía con flash inalámbrico mediante transmisión óptica

Puede usar la cámara con los siguientes tipos de fotografía con flash inalámbrico. Elija un método de disparo adecuado para el motivo, las condiciones de disparo, el número de unidades de flash externas o otros detalles.

| | Speedlite | | Flash incorporado | Ajustes | | Enlace |
|---|---|-----------------------|-------------------|------------------------|-------------------|--------|
| | N.º de unidades | Ratio de destello A:B | | Funciones inalámbricas | Grupo de destello | |
| Disparo totalmente automático (flash automático E-TTL II) | 1 | – | – | | Todos | |
| | 1 | – | Se usa | | – | |
| | Múltiples | – | – | | Todos | |
| | Múltiples | Ajustes | – | | (A:B) | |
| | Múltiples | – | Se usa | | Todos y | |
| | Múltiples | Ajustes | Se usa | | (A:B) | |
| | • Compensación de la exposición con flash | | | | | |
| | • Bloqueo FE | | | | | |

| | Speedlite | | Flash incorporado | Ajustes | | Enlace |
|--------------|-----------------|-----------------------|-------------------|------------------------|-------------------|--------|
| | N.º de unidades | Ratio de destello A:B | | Funciones inalámbricas | Grupo de destello | |
| Flash manual | 1/múltiples | – | – | | Todos | |
| | Múltiples | Ajustes | – | | (A:B) | |
| | 1/múltiples | – | Se usa | | Todos y | |
| | Múltiples | Ajustes | Se usa | | (A:B) | |

* / : flash Speedlite externo; / : flash incorporado

⚠ Precaución

- Para controlar ópticamente los receptores, el flash incorporado dispara aunque se haya ajustado que no dispare.

- [Disparo totalmente automático con una unidad de flash externo](#)
- [Disparo totalmente automático con varias unidades de flash externo](#)
- [Compensación de la exposición con flash](#)

En estas instrucciones se describe la fotografía con flash inalámbrico totalmente automática, básica y sencilla.

Disparo totalmente automático con una unidad de flash externo

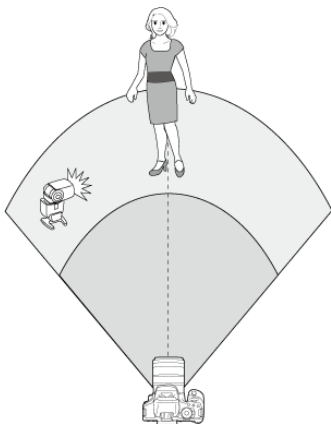

1. Levante manualmente el flash.

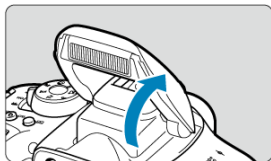

2. Seleccione [📷: Control del flash].



3. Seleccione [Evaluativa].

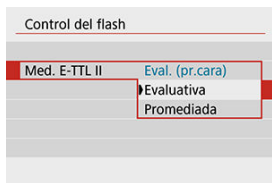

- En [Med. E-TTL II], seleccione [Evaluativa].

4. Seleccione [A]. func. flash incorp.].

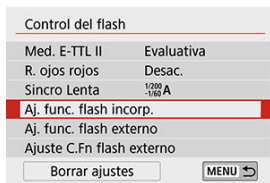

5. Seleccione [Inalám.Fácil].

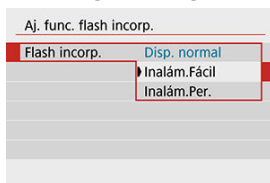

- En [Flash incorp.], seleccione [Inalám.Fácil].

6. Configure [Canal].

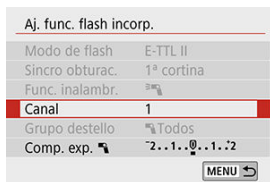

- Ajuste el mismo canal (1–4) que el receptor.

7. Tome la fotografía.

- Igual que en la fotografía con flash normal, dispare tras configurar la cámara.
- Para detener la fotografía con flash inalámbrico, ajuste **[Flash incorp.]** en **[Disp. normal]**.



Nota

- Ajuste **[Med. E-TTL II]** en **[Evaluativa]**, que habitualmente puede obtener la exposición estándar del flash. Si se ajusta **[Promediada]**, la exposición con flash se promediará para toda la escena medida. Según la escena, puede que sea necesario compensar la exposición con flash. Este ajuste es para usuarios expertos.
- **[Inalám.Fácil]** es una opción de ajuste para fotografiar sin usar el flash incorporado, aunque el flash continuará emitiendo un destello para controlar los receptores. Tenga en cuenta que este destello para controlar los receptores puede resultar visible en sus fotografías, bajo determinadas condiciones de disparo.
- La función de destello de flash de prueba no está disponible con los receptores.

Disparo totalmente automático con varias unidades de flash externo

Puede hacer que varios receptores emitan un destello como si fueran una única unidad de flash. Esto es útil cuando se necesita un nivel de potencia de flash alto.

Establezca estos ajustes básicos.

- **Modo de flash:** E-TTL II
- **Med. E-TTL II:** Evaluativa
- **Flash incorp.:** Inalám.Fácil
- **Canal:** (igual que el receptor)

| Aj. func. flash incorp. | |
|-------------------------|--------------|
| Flash incorp. | Inalám.Fácil |
| Modo de flash | E-TTL II |
| Sincro obturac. | 1ª cortina |
| Func. inalámbr. | ☑ |
| Canal | 1 |
| Grupo destello | ☑ Todos |

MENU ↩

Todas las unidades de flash se controlan para que emitan un destello con la misma potencia y proporcionen la exposición estándar.

Todos los receptores emiten un destello como parte del mismo grupo, independientemente de si se han asignado al grupo de destello A, B o C.

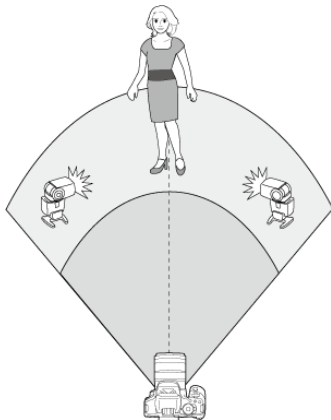

Compensación de la exposición con flash

Si los resultados de disparar con flash se ven demasiado oscuros o luminosos, puede ajustar la compensación de la exposición con flash para ajustar la potencia del flash.

1. Seleccione [Compensación exposición flash].







- Si los resultados del disparo son demasiado oscuros, presione la tecla <▶> para aumentar la potencia del flash y obtener resultados más luminosos. Si los resultados del disparo son demasiado luminosos, presione la tecla <◀> para reducir la potencia del flash y obtener resultados más oscuros.

- [Disparo totalmente automático con una unidad de flash externo y el flash incorporado](#)
- [Disparo totalmente automático con varias unidades de flash externo](#)
- [Disparo totalmente automático con varias unidades de flash externo y el flash incorporado](#)
- [Compensación de la exposición con flash](#)
- [Bloqueo FE](#)
- [Fotografía con flash inalámbrico con ajuste manual de la potencia del flash](#)

Disparo totalmente automático con una unidad de flash externo y el flash incorporado

Esta fotografía con flash inalámbrico totalmente automática utiliza una unidad de flash externa y el flash incorporado.

Puede ajustar cómo se forman las sombras sobre los motivos cambiando la relación de potencia del flash entre la unidad de flash externo y el flash incorporado.

En los menús, [] y [] representan la unidad de flash externo y [] y [] el flash incorporado.

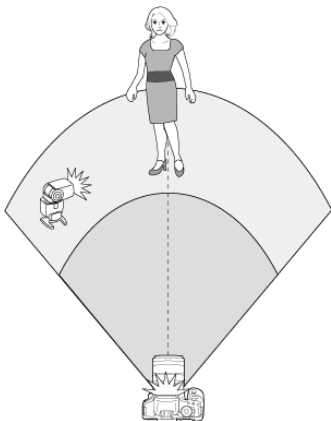

1. Levante manualmente el flash.

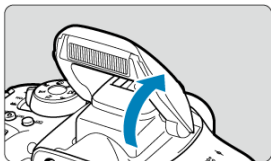

2. Seleccione [📷: Control del flash].

| 📷 Ajustes de disparo | | | | | |
|----------------------|---|---|---|---|------------------------------|
| 1 | 2 | 3 | 4 | 5 | SHOOT1 |
| | | | | | Calid. imagen ▲L |
| | | | | | Formato Imagen 3:2 |
| | | | | | Revisión imag. 2 segundos |
| | | | | | Disparar sin tarjeta ON |
| | | | | | Corrección aberración obj. - |
| | | | | | Control del flash - |

MENU ➔

3. Seleccione [Evaluativa].



- En [Med. E-TTL II], seleccione [Evaluativa].

4. Seleccione [A]. func. flash incorp.].

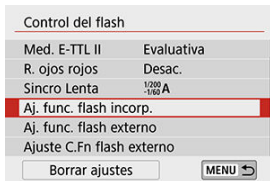

5. Seleccione [Inalám.Per.].

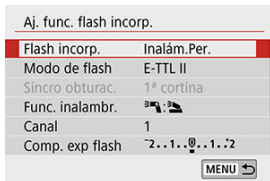

- En [Flash incorp.], seleccione [Inalám.Per.].

6. Seleccione [Func. inalamb.].

| | |
|-------------------------|---------------|
| Aj. func. flash incorp. | |
| Flash incorp. | Inalám.Per. |
| Modo de flash | E-TTL II |
| Sincro obturac. | 1ª cortina |
| Func. inalamb. | |
| Canal | 1 |
| Comp. exp flash | 2..1..0..1..2 |
| MENU | |

- En [Func. inalamb.], seleccione [].

7. Ajuste un ratio de destello y tome la imagen.

| | |
|-------------------------|-----------------|
| Aj. func. flash incorp. | |
| Modo de flash | E-TTL II |
| Sincro obturac. | 1ª cortina |
| Func. inalamb. | |
| Canal | 1 |
| Comp. exp flash | 2..1..0..1..2 |
| | 2:1 • 1:1 • 1:2 |
| MENU | |

- Seleccione [] y ajuste el ratio de destello entre 8:1 y 1:1. No es posible ajustar un ratio de destello a la derecha de 1:1.

Nota

- Si el flash incorporado no proporciona suficiente potencia, ajuste una sensibilidad ISO más alta ().
- Los ratios de disparo de 8:1 a 1:1 corresponden a 3:1 a 1:1 (en incrementos de 1/2 de punto) cuando se convierten en números de puntos de exposición.



Disparo totalmente automático con varias unidades de flash externo

Se puede tratar a varios receptores como una única unidad de flash o, si prefiere ajustar el ratio de flash, como grupos separados.

Los ajustes básicos son los siguientes y, mediante el ajuste [**Grupo destello**], es posible configurar diversos tipos de fotografía con varios flashes inalámbricos.

Establezca estos ajustes básicos.

- **Modo de flash:** E-TTL II
- **Med. E-TTL II:** Evaluativa
- **Func. inalámbr.:** 
- **Canal:** (igual que el receptor)

| Aj. func. flash incorp. | |
|-------------------------|---|
| Flash incorp. | Inalám.Per. |
| Modo de flash | E-TTL II |
| Sincro obturac. | 1ª cortina |
| Func. inalámbr. |  |
| Canal | 1 |
| Grupo destello |  Todos |

MENU 



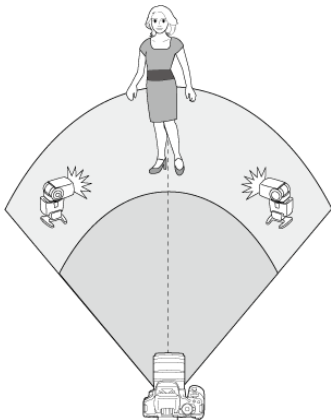

[Todos] Disparo de varios receptores como una única unidad de flash

Esto es útil cuando se necesita un nivel de potencia de flash alto. Todas las unidades de flash se controlan para que emitan un destello con la misma potencia y proporcionen la exposición estándar.

Todos los receptores emiten un destello como parte del mismo grupo, independientemente de si se han asignado al grupo de destello A, B o C.



1. Ajuste [**Grupo destello**] en [Todos].

| | |
|--|---|
| Aj. func. flash incorp. | |
| Modo de flash | E-TTL II |
| Sincro obturac. | 1ª cortina |
| Func. inalámbr. |  |
| Canal | 1 |
| Grupo destello |  Todos |
| Comp. exp.  | 2..1..0..1..2 |
| MENU  | |

2. Tome la fotografía.

(A:B) Disparo de varios receptores en varios grupos

Puede dividir los receptores en los grupos de flash A y B y ajustar la potencia relativa de cada uno para obtener la iluminación deseada.

Consulte las instrucciones de la unidad de flash para asignar unos receptores al grupo de destello A y otros al grupo de destello B y dispóngalos como se muestra.

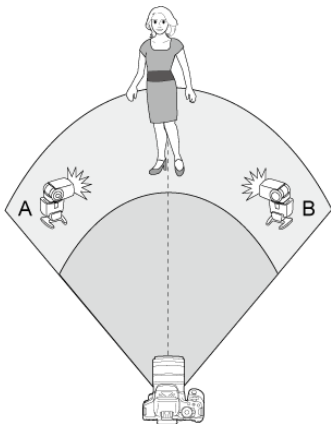

1. Levante manualmente el flash.

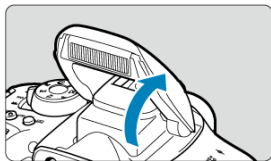

2. Seleccione [📷: Control del flash].



3. Seleccione [Evaluativa].

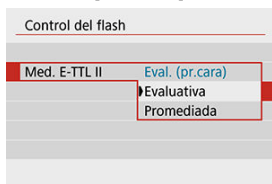

- En [Med. E-TTL II], seleccione [Evaluativa].

4. Seleccione [A]. func. flash incorp.].

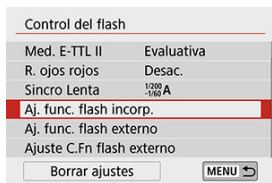

5. Seleccione [Inalám.Per.].

| | |
|-------------------------|---------------|
| Aj. func. flash incorp. | |
| Flash incorp. | Inalám.Per. |
| Modo de flash | E-TTL II |
| Sincro obturac. | 1ª cortina |
| Func. inalambr. | |
| Canal | 1 |
| Comp. exp flash | 2..1..0..1..2 |
| MENU | |

- En [Flash incorp.], seleccione [Inalám.Per.].

6. Seleccione [Func. inalambr.].

| | |
|-------------------------|-------------|
| Aj. func. flash incorp. | |
| Flash incorp. | Inalám.Per. |
| Modo de flash | E-TTL II |
| Sincro obturac. | 1ª cortina |
| Func. inalambr. | |
| Canal | 1 |
| Grupo destello | Todos |
| MENU | |

- Seleccione [].

7. Ajuste [Grupo destello] en [(A:B)].

| | |
|-------------------------|-----------------|
| Aj. func. flash incorp. | |
| Sincro obturac. | 1ª cortina |
| Func. inalambr. | |
| Canal | 1 |
| Grupo destello | (A:B) |
| Ratio dest. A:B | 2:1 · 1:1 · 1:2 |
| Comp. exp. | 2..1..0..1..2 |
| MENU | |

8. Ajuste el ratio de destello A:B y dispারে.

| | |
|-------------------------|-----------------|
| Aj. func. flash incorp. | |
| Sincro obturac. | 1ª cortina |
| Func. inalamb. | |
| Canal | 1 |
| Grupo destello | (A:B) |
| Ratio dest. A:B | 2:1 · 1:1 · 1:2 |
| Comp. exp. | 2..1..0..1..2 |
| MENU | |

- Seleccione [**Ratio dest. A:B**], y ajuste la relación.

Precaución

- Las unidades del flash del grupo C no dispararán cuando [**Grupo destello**] se ajuste en [(A:B)].

Nota

- Los ratios de destello de 8:1 a 1:1 a 1:8 corresponden a 3:1 a 1:1 a 1:3 (en incremento de 1/2 punto) cuando se convierten en números de puntos de exposición.

Disparo totalmente automático con varias unidades de flash externo y el flash incorporado

Es posible añadir el flash incorporado al [Disparo totalmente automático con varias unidades de flash externo](#).

Los ajustes básicos son los siguientes y, mediante el ajuste [**Grupo destello**], es posible configurar diversos tipos de fotografía con varios flashes inalámbricos en los que también se utiliza el flash incorporado.

Establezca estos ajustes básicos.

- **Modo de flash:** E-TTL II
- **Med. E-TTL II:** Evaluativa
- **Func. inalámbr.:** [📷+📷]
- **Canal:** (igual que el receptor)

| Aj. func. flash incorp. | |
|-------------------------|---------------|
| Flash incorp. | Inalám.Per. |
| Modo de flash | E-TTL II |
| Sincro obturac. | 1ª cortina |
| Func. inalámbr. | 📷+📷 |
| Canal | 1 |
| Comp. exp. | 2..1..0..1..2 |

1. Seleccione [**Grupo destello**].

| Aj. func. flash incorp. | |
|-------------------------|--------------------|
| Sincro obturac. | 1ª cortina |
| Func. inalámbr. | 📷+📷 |
| Canal | 1 |
| Comp. exp. | 2..1..0..1..2 |
| Grupo destello | 📷 Todos y 📷 |
| Comp. exp. | 2..1..0..1..2 |

- Seleccione el grupo de destello y, a continuación, ajuste el ratio de destello, la compensación de la exposición con flash y otros ajustes necesarios antes de disparar.

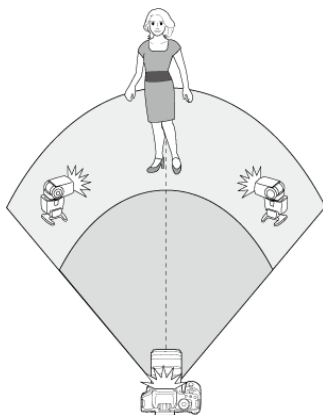

[ Todos y 

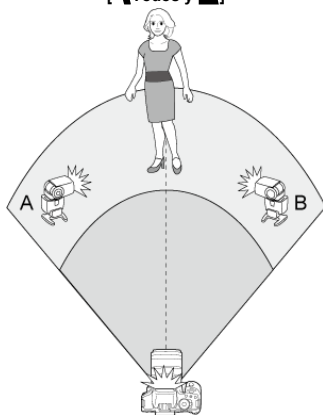

[ (A:B) 

Compensación de la exposición con flash

Disponible cuando **[Modo de flash]** se ajusta en **[E-TTL II]**. Tenga en cuenta que los elementos de ajuste disponibles para la compensación de la exposición con flash (véase a continuación) varían en función de los detalles de ajuste de **[Func. inalámbr.]** y **[Grupo destello]**.

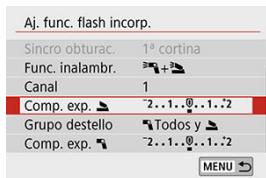

- **[Compensación exposición flash]**

Se ajusta la misma cantidad de compensación de la exposición con flash para el flash incorporado y para todas las unidades de flash externo.

- **[Comp. exp. (flash incorporado)]**

Permite aplicar compensación de la exposición con flash al flash incorporado.

- **[Comp. exp. (flash externo)]**

Se ajusta la misma cantidad de compensación de la exposición con flash para todas las unidades de flash externo.

Bloqueo FE

Para bloquear la exposición con flash, puede presionar el botón **< * >** cuando **[Modo de flash]** se haya ajustado en **[E-TTL II]**.

Fotografía con flash inalámbrico con ajuste manual de la potencia del flash

Disponible cuando **[Modo de flash]** se ajusta en **[Flash manual]**. Las opciones de potencia de flash disponibles (como **[Potencia flash]** y **[Potenc. grupo A]**) varían en función de los datos de ajuste de **[Func. inalámbr.]** (véase a continuación).

| | |
|-------------------------|---------------------|
| Aj. func. flash incorp. | |
| Flash incorp. | Inalám.Per. |
| Modo de flash | Flash manual |
| Sincro obturac. | 1ª cortina |
| Func. inalámbr. | |
| Canal | 1 |
| Grupo destello | Todos |
| MENU | |

[Func. inalámbr.:]

- **[Grupo destello: Todos]**
Se ajusta la misma potencia de flash manual para todas las unidades de flash externo.
- **[Grupo destello: (A:B)]**
Puede asignar receptores al grupo de destello A o B y ajustar la potencia de flash de cada uno.

[Func. inalámbr.: +]

- **[Grupo destello: Todos y**]
Permite ajustar por separado la potencia del flash para las unidades de flash externas y para el flash incorporado.
- **[Grupo destello: (A:B)**]
Puede asignar receptores al grupo de destello A o B y ajustar la potencia de flash de cada uno. También puede ajustar la potencia de flash para el flash incorporado.

Toma de fotografías y grabación de vídeo

En este capítulo se describe la toma de fotografías y se presentan los ajustes de menú de la ficha de disparo ([]).

- [Toma de fotografías](#)
- [Grabación de vídeo](#)

Toma de fotografías

☆ a la derecha de los títulos de las páginas indica funciones que solo están disponibles en los modos de la zona creativa.

- [Menús de fichas: Toma de fotografías \(Disparo con visor\)](#)
- [Menús de fichas: Toma de fotografías \(Disparo con Visión en Directo\)](#)
- [Calidad de imagen](#)
- [Formato de imagen fija](#)
- [Tiempo de revisión de imagen](#)
- [Disparo sin tarjeta](#)
- [Corrección de las aberraciones del objetivo](#) ☆
- [Ajuste de compensación de la exposición/AEB](#) ☆
- [Ajustes de sensibilidad ISO \(fotografías\)](#) ☆
- [Luminosidad Automática](#) ☆
- [Prioridad a tonos de altas luces](#) ☆
- [Temporizador de medición \(Disparo con Visión en Directo\)](#) ☆
- [Ajustes de balance de blancos](#) ☆
- [Corrección del balance de blancos](#) ☆
- [Espacio de color](#) ☆
- [Selección de estilo de imagen](#) ☆
- [Personalización del estilo de imagen](#) ☆
- [Registro del estilo de imagen](#) ☆
- [Características de reducción de ruido](#) ☆
- [Anexión de datos de eliminación del polvo](#) ☆
- [Disparo antiparpadeo](#) ☆
- [AF continuo \(Disparo con Visión en Directo\)](#)
- [MF con objetivo electrónico](#) ☆
- [Destello de luz de ayuda al AF](#)
- [Precauciones generales para la toma de fotografías](#)

Menús de fichas: Toma de fotografías (Disparo con visor)

● Disparo 1



- (1) [Calid. imagen](#)
- (2) [Formato Imagen](#) ☆
- (3) [Revisión imag.](#)
- (4) [Disparar sin tarjeta](#)
- (5) [Corrección aberración obj.](#) ☆
- (6) [Control del flash](#)

● Disparo 2

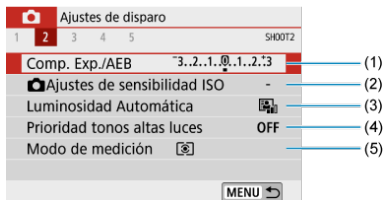

- (1) [Comp. Exp./AEB](#) ☆
- (2) [Ajustes de sensibilidad ISO](#) ☆
- (3) [Luminosidad Automática](#) ☆
- (4) [Prioridad tonos altas luces](#) ☆
- (5) [Modo de medición](#) ☆

● Disparo 3



- (1) [Bal. Blancos](#) ☆
- (2) [WB personalizado](#) ☆
- (3) [Despl./Sec. WB](#) ☆
- (4) [Espacio color](#) ☆
- (5) [Estilo imagen](#) ☆

[Selección de estilo de imagen](#) ☆

[Personalización del estilo de imagen](#) ☆

[Registro del estilo de imagen](#) ☆

● Disparo 4

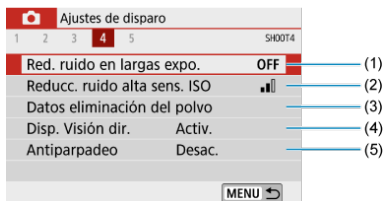

- (1) [Red. ruido en largas expo.](#) ☆
- (2) [Reducc. ruido alta sens. ISO](#) ☆
- (3) [Datos eliminación del polvo](#) ☆
- (4) [Disp. Visión dir.](#)
- (5) [Antiparpadeo](#) ☆

● Disparo 5



- (1) [MF con objetivo electrónico](#) ☆
- (2) [Destello luz de ayuda al AF](#)

En los modos de la zona básica, se muestran las siguientes pantallas.

● Disparo 1



- (1) [Calid. imagen](#)
- (2) [Revisión imag.](#)
- (3) [Disparar sin tarjeta](#)
- (4) [Control del flash](#)

● Disparo 2

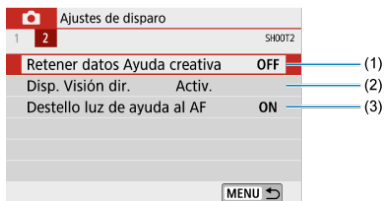

- (1) [Retener datos Ayuda creativa](#)
- (2) [Disp. Visión dir.](#)
- (3) [Destello luz de ayuda al AF](#)

Menús de fichas: Toma de fotografías (Disparo con Visión en Directo)

● Disparo 1



- (1) [Calid. imagen](#)
- (2) [Formato Imagen](#)
- (3) [Revisión imag.](#)
- (4) [Disparar sin tarjeta](#)
- (5) [Corrección aberración obj.](#) ☆
- (6) [Control del flash](#)

● Disparo 2

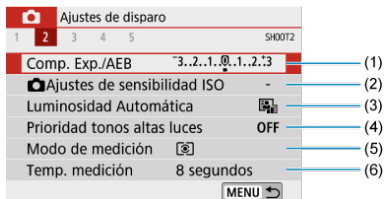

- (1) [Comp. Exp./AEB](#) ☆
- (2) [Ajustes de sensibilidad ISO](#) ☆
- (3) [Luminosidad Automática](#) ☆
- (4) [Prioridad tonos altas luces](#) ☆
- (5) [Modo de medición](#) ☆
- (6) [Temporizador de medición](#) ☆

● Disparo 3



- (1) [Bal. Blancos](#) ☆
- (2) [WB personalizado](#) ☆
- (3) [Despl./Sec. WB](#) ☆
- (4) [Espacio color](#) ☆
- (5) [Estilo imagen](#) ☆

[Selección de estilo de imagen](#) ☆

[Personalización del estilo de imagen](#) ☆

[Registro del estilo de imagen](#) ☆

● Disparo 4

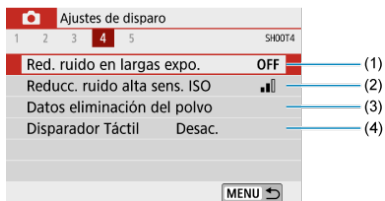

- (1) [Red. ruido en largas expo.](#) ☆
- (2) [Reducc. ruido alta sens. ISO](#) ☆
- (3) [Datos eliminación del polvo](#) ☆
- (4) [Disparador Táctil](#)

● Disparo 5



- (1) [Sistema AF](#)
- (2) [AF detección ojos](#)
- (3) [AF continuo](#)
- (4) [MF con objetivo electrónico](#) ☆
- (5) [Destello luz de ayuda al AF](#)
- (6) [Ajuste valor máximo MF](#)

En los modos de la zona básica, se muestran las siguientes pantallas. Tenga en cuenta que los elementos de ajuste disponibles varían en función del modo de grabación.

● Disparo 1

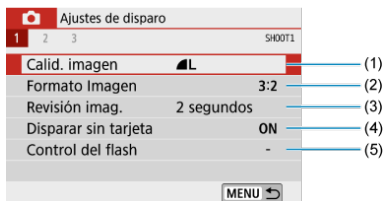

- (1) [Calid. imagen](#)
- (2) [Formato Imagen](#)
- (3) [Revisión imag.](#)
- (4) [Disparar sin tarjeta](#)
- (5) [Control del flash](#)

● Disparo 2

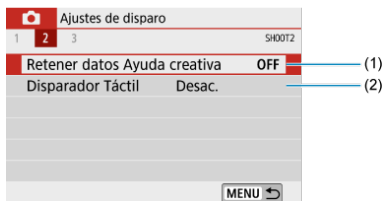

(1) [Retener datos Ayuda creativa](#)

(2) [Disparador Táctil](#)

● Disparo 3

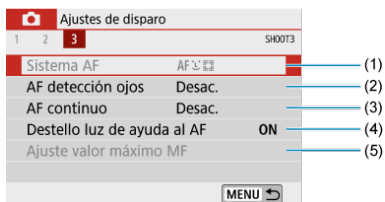

(1) [Sistema AF](#)

(2) [AF detección ojos](#)

(3) [AF continuo](#)

(4) [Destello luz de ayuda al AF](#)

(5) [Ajuste valor máximo MF](#)

Calidad de imagen

- ☑ [Imágenes RAW](#)
- ☑ [Guía de ajustes de calidad de imagen](#)
- ☑ [Ráfaga máxima para los disparos en serie](#)

1. Seleccione [📷: Calid. imagen].

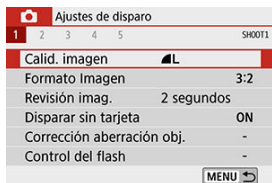

2. Ajuste la calidad de imagen.

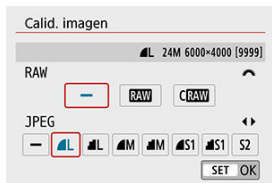





- Para seleccionar la calidad RAW, gire el dial <🔧>; para seleccionar la calidad JPEG, presione las teclas <◀> <▶>.
- Presione <SET> para establecerlo.

⚠ Precaución



- El número de disparos disponibles indicado por [****] en la pantalla de ajuste de calidad de imagen se aplica siempre a un ajuste de [3:2], con independencia del ajuste de formato real (☑).

 **Nota**

- Si se ajusta [-] tanto para la imagen RAW como para la imagen JPEG, se ajustará .
- Si selecciona tanto RAW como JPEG, cada vez que dispase, la imagen se grabará simultáneamente en la tarjeta tanto en forma de imagen RAW como en forma de imagen JPEG, con las calidades de imagen especificadas. Las dos imágenes se grabarán con los mismos números de archivo (extensión de archivo: .JPG para JPEG y .CR3 para RAW).
- **S2** está en calidad  (Fina).
- Significado de los iconos de calidad de imagen: **RAW** RAW, **CR** RAW compacto, JPEG,  Fina,  Normal, **L** Grande, **M** Mediana, **S** Pequeña.

Imágenes RAW

Las imágenes RAW son datos sin procesar procedentes del sensor de imagen que se graban digitalmente en la tarjeta en forma de archivos **RAW** o **CRAW** (de menor tamaño que **RAW**), dependiendo de su selección.

Las imágenes RAW pueden procesarse utilizando : **Procesado de imagen RAW**  para guardarlas como imágenes JPEG. Dado que la propia imagen RAW no cambia, es posible procesar la imagen RAW para crear cualquier número de imágenes JPEG con diversas condiciones de procesado.

Puede usar Digital Photo Professional (software EOS) para procesar imágenes RAW. Puede hacer diversos ajustes en las imágenes según cómo se vayan a utilizar y puede generar imágenes JPEG o de otros tipos que reflejen los efectos de esos ajustes.

Nota

- Para mostrar imágenes RAW en un ordenador, considere utilizar la aplicación EOS Digital Photo Professional (en adelante, DPP).
- Las versiones más antiguas de DPP Ver.4.x no son compatibles con la visualización, el procesado, la edición u otras operaciones con imágenes RAW captadas con esta cámara. Si hay una versión anterior de DPP (Ver.4.x) instalada, obtenga e instale la versión más reciente de DPP desde el sitio web de Canon para actualizarla , lo que sobrescribirá la versión anterior. De manera similar, DPP Ver.3.x o anteriores no es compatible con la visualización, el procesado, la edición u otras operaciones con imágenes RAW captadas con esta cámara.
- Es posible que el software comercial no pueda mostrar imágenes RAW tomadas con esta cámara. Para obtener información sobre compatibilidad, póngase en contacto con el fabricante del software.

Guía de ajustes de calidad de imagen

Consulte [Especificaciones](#) para ver información detallada sobre el tamaño de archivo, el número de disparos disponibles, la ráfaga máxima y otros valores estimados.

Ráfaga máxima para los disparos en serie



La ráfaga máxima aproximada se muestra como un número u otra indicación en la parte superior de la pantalla de disparo en el disparo con Visión en Directo y en la parte inferior derecha del visor en el disparo con visor.

Nota

- Cuando el indicador de ráfaga máxima es "99" en el disparo con Visión en Directo, puede realizar 99 disparos o más en serie. El valor comienza a reducirse una vez que alcanza 98 o menos.
- Cuando el indicador de ráfaga máxima es "9" en el disparo con visor, puede realizar 9 disparos o más en serie. El valor comienza a reducirse una vez que alcanza 8 o menos.
- La indicación "buSY" en el visor indica que la memoria búfer interna está llena y que el disparo se detendrá temporalmente. Si detiene los disparos en serie, la ráfaga máxima aumentará. Una vez que todas las imágenes captadas se hayan escrito en una tarjeta, puede disparar otra vez la ráfaga máxima que se indica en [Especificaciones](#).

Formato de imagen fija

Puede cambiar el formato de la imagen.

1. Seleccione [CAMERA]: Formato Imagen].



2. Ajuste el formato.

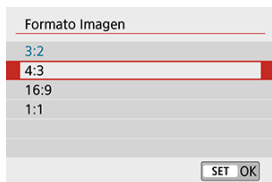





- Seleccione un formato y, a continuación, presione <SET>.

● Imágenes JPEG

Las imágenes se grabarán con el formato establecido.

● Imágenes RAW

Las imágenes siempre se grabarán en el formato [3:2]. La información de formato seleccionada se agrega al archivo de imagen RAW. Esto permite que, al procesar una imagen RAW con Digital Photo Professional (software EOS), se pueda generar una imagen con el mismo formato que se ajustó en el momento de disparar.

| | Formato | Formato | Formato |
|-------------------------------------|---|---|---|
| | 4:3 | 16:9 | 1:1 |
| En el disparo con visor |  |  |  |
| En el disparo con Visión en Directo |  |  |  |

 **Nota**

- Las imágenes RAW captadas con un formato de **[4:3]**, **[16:9]** o **[1:1]** se muestran durante la reproducción con líneas que indican el formato correspondiente, pero estas líneas no se graban en la imagen.

Tiempo de revisión de imagen

Ajuste **[Retención]** para que la imagen captada continúe mostrándose después de disparar u **[Off]** si prefiere que no se muestren las imágenes.

1. Seleccione **[: Revisión imag.]**.

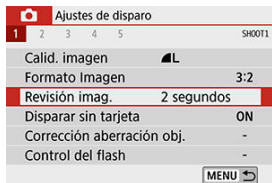

2. Ajuste una opción de tiempo.

Nota

- Cuando se ajusta **[Retención]**, las imágenes se muestran hasta que transcurre el tiempo ajustado en **[: Descon. auto]**.

Disparo sin tarjeta

Puede ajustar la cámara para que no dispare a menos que haya una tarjeta en la misma. El ajuste predeterminado es **[Activ.]**.

1. Seleccione [📷: Disparar sin tarjeta].

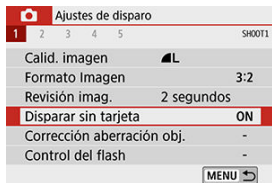

2. Seleccione [Desac.].

- [Corrección de la iluminación periférica](#)
- [Corrección de la distorsión](#)
- [Optimizador digital de objetivos](#)
- [Corrección de la aberración cromática](#)
- [Corrección de difracción](#)

El viñeteado, la distorsión de imagen y otros problemas pueden ser consecuencia de las características ópticas del objetivo. La cámara puede compensar estos fenómenos utilizando [Corrección aberración obj.].

1. Seleccione [📷: Corrección aberración obj.].

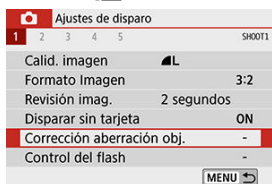

2. Seleccione un elemento.

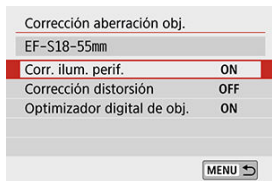

3. Seleccione [Activ.].

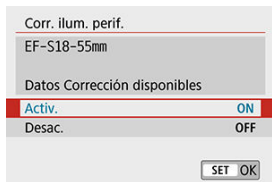

- Confirme que se muestra el nombre del objetivo montado y **[Datos Corrección disponibles]** (excepto cuando se haya ajustado **[Corrección de difracción]**).
- Si se muestra **[Datos correc. no disponibles]** o , consulte [Optimizador digital de objetivos](#).

Corrección de la iluminación periférica

El viñeteado (esquinas de la imagen oscuras) se puede corregir.

Precaución

- Según las condiciones de disparo, es posible que aparezca ruido en la periferia de la imagen.
- Cuanto mayor sea la sensibilidad ISO, menor será la cantidad de corrección.

Nota

- La cantidad de corrección aplicada será inferior a la cantidad máxima de corrección que se aplica con Digital Photo Professional (software EOS).
- La iluminación periférica se corrige automáticamente en los modos de la zona básica cuando hay datos de corrección registrados en la cámara.

Corrección de la distorsión

La distorsión (deformación de la imagen) se puede corregir.

Precaución

- Para corregir la distorsión, la cámara capta un área de imagen más estrecha que el área que se ve al disparar, que recorta un poco la imagen y reduce ligeramente la resolución aparente.
- El ajuste de la corrección de la distorsión puede cambiar ligeramente el ángulo de visión.
- Cuando amplíe imágenes, la corrección de la distorsión no se aplicará a las imágenes que se muestran.
- La corrección de la distorsión no se aplica en la grabación de vídeo.
- Las imágenes con corrección de la distorsión aplicadas no tendrán datos de eliminación del polvo (☑) anexados. Además, es posible que el punto AF se muestre fuera de su posición, respecto al momento del disparo.

Nota

- La distorsión se corrige automáticamente cuando el modo < **SCN** > se ajusta en el modo <  > con datos de corrección registrados en la cámara.

Optimizador digital de objetivos

Es posible corregir diversas aberraciones provocadas por las características ópticas del objetivo, junto con la pérdida de resolución inducida por la difracción y el filtro de paso bajo. Si **[Optimizador digital de obj.]** muestra **[Datos correc. no disponibles]** o **[**], puede usar EOS Utility para añadir los datos de corrección del objetivo a la cámara. Para ver información detallada, consulte las Instrucciones de EOS Utility.

Precaución

- Dependiendo de las condiciones de disparo, es posible que el ruido se intensifique junto con los efectos de la corrección. También se puede enfatizar los bordes de la imagen. Ajuste la nitidez del estilo de imagen o ajuste **[Optimizador digital de obj.]** en **[Desac.]** si es necesario antes de disparar.
- Cuanto mayor sea la sensibilidad ISO, menor será la cantidad de corrección.
- Para la grabación de vídeo, no aparecerá **[Optimizador digital de obj.]**. (La corrección no es posible).

Nota

- Activar **[Optimizador digital de obj.]** corregirá tanto la aberración cromática como la difracción al disparar, aunque estas opciones no se muestren.
- El Optimizador digital de objetivos se aplica automáticamente en los modos de la zona básica cuando hay datos de corrección registrados en la cámara.

Corrección de la aberración cromática

La aberración cromática (halos de color alrededor de los motivos) se puede corregir.



Nota

- [Corr. aberr. crom.] no se muestra cuando se activa [Optimizador digital de obj.].

Corrección de difracción

La difracción (pérdida de nitidez provocada por la abertura) se puede corregir.

Precaución

- Dependiendo de las condiciones de disparo, es posible que el ruido se intensifique junto con los efectos de la corrección.
- Cuanto mayor sea la sensibilidad ISO, menor será la cantidad de corrección.
- Para la grabación de vídeo, no aparecerá **[Corrección de difracción]**. (La corrección no es posible).

Nota

- La “corrección de difracción” corrige la difracción, así como la resolución degradada como resultado del filtro de paso bajo y otros factores. En consecuencia, la corrección es efectiva incluso con aberturas cercanas a la abertura máxima.
- **[Corrección de difracción]** no se muestra cuando **[Optimizador digital de obj.]** se ajusta en **[Activ.]**.

Precaución

Precauciones generales para la corrección de las aberraciones del objetivo

- La corrección de la iluminación periférica, la corrección de la aberración cromática, la corrección de la distorsión y la corrección de difracción no pueden aplicarse a imágenes JPEG ya tomadas.
- Cuando se utilice un objetivo que no sea Canon, se recomienda ajustar las correcciones en **[Desac.]**, aunque se muestre **[Datos Corrección disponibles]**.
- Al ampliar la periferia de la imagen es posible que se muestren partes de la imagen que no se grabarán.
- La cantidad de corrección será menor (excepto por la corrección de difracción) si el objetivo utilizado no tiene información de distancia.

Notas generales para la corrección de las aberraciones del objetivo

- El efecto de la corrección de las aberraciones del objetivo variará en función del objetivo utilizado y las condiciones de disparo. El efecto también puede ser difícil de discernir según el objetivo que se utilice, las condiciones de disparo, etc.
- Si la corrección es difícil de discernir, es recomendable ampliar y comprobar la imagen después de disparar.
- Se pueden aplicar correcciones incluso si se ha montado un multiplicador o un conversor de tamaño real.
- Si no se han registrado en la cámara los datos de corrección para el objetivo montado, el resultado será el mismo que cuando la opción de corrección se ajusta en [Desac.] (excepto por la corrección de difracción).
- Si es necesario, consulte también las Instrucciones de EOS Utility.

Puede captar tres imágenes con diferentes velocidades de obturación, valores de apertura y sensibilidades ISO, según se ajuste en la cámara. Esta función se denomina AEB.

* AEB significa "Auto Exposure Bracketing" (ahorquillado automático de la exposición).

1. Seleccione [CAMERA]: Comp. Exp./AEB].

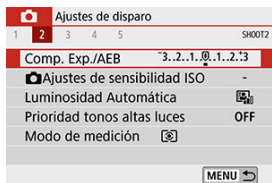

2. Ajuste el intervalo AEB.

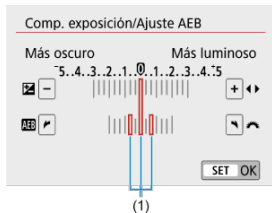

- Gire el dial para ajustar el intervalo AEB (1). Presione las teclas para ajustar el nivel de compensación de la exposición.
- Presione para establecerlo.
- Cuando presione el disparador hasta la mitad, se mostrará en el visor el intervalo de AEB.

3. Tome la fotografía.

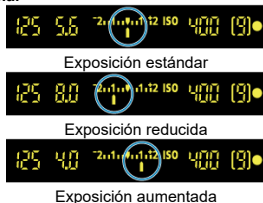

- Se toman tres fotografías ahorquilladas de acuerdo con el modo de avance ajustado, en este orden: exposición estándar, exposición reducida y exposición aumentada.
- AEB no se cancelará automáticamente. Para cancelar AEB, siga el paso 2 para desactivar la visualización del intervalo AEB.

! Precaución

- Es posible que la compensación de la exposición en AEB sea menos eficaz cuando [📷: **Luminosidad Automática**] (🔘) se ajuste en una opción diferente de [Desac.].

📄 Nota

- Si se ajusta el modo de avance en [📷], presione el disparador tres veces para cada disparo. Cuando se ajuste [📷H] o [📷] y se mantenga presionado el disparador hasta el fondo, se tomarán tres disparos ahorquillados consecutivamente y la cámara dejará de disparar automáticamente. Cuando se ajusta [📷10] o [📷2], se captan tres tomas consecutivas tras un retardo de 10 o 2 seg. Cuando se ajusta en [📷C], se toman tres veces el número de disparos especificados en los disparos en serie.
- Puede ajustar AEB en combinación con la compensación de la exposición.
- AEB no está disponible con flash, reducción de ruido multidisparo, filtros creativos o disparo "B".
- AEB se cancela automáticamente si se sitúa el interruptor de alimentación en <OFF> o cuando el flash está completamente cargado.

[Sensibilidad ISO \[AUTO\]](#)

[Sensibilidad ISO \[AUTO\] máxima](#)

Ajuste la sensibilidad ISO (sensibilidad del sensor de imagen a la luz) adecuada para el nivel de luz ambiental.

En los modos de la zona básica, la sensibilidad ISO se ajusta automáticamente.

Para ver información detallada sobre la sensibilidad ISO en la grabación de vídeo, consulte [Sensibilidad ISO en la grabación de vídeo](#).

1. Presione el botón <ISO> (ⓘ6).

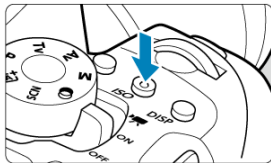

2. Ajuste la sensibilidad ISO.

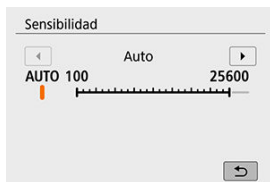

- Seleccione la sensibilidad ISO con las teclas <◀><▶> o el dial <⌚> mientras observa el visor o la pantalla y, a continuación, presione <SET>.
- La sensibilidad ISO se puede ajustar entre ISO 100–25600.
- Cuando se selecciona [AUTO], la sensibilidad ISO se ajusta automáticamente (🔄).







- Para especificar [AUTO] al ajustar [Sensibilidad ISO] en [📷: 📷 Ajustes de sensibilidad ISO] (se muestra más arriba), puede presionar el botón <INFO>.



Guía de sensibilidad ISO

- Las sensibilidades ISO bajas reducen el ruido de la imagen pero pueden aumentar el riesgo de trepidación de la cámara o del motivo o reducir el área enfocada (menor profundidad de campo) en algunas condiciones de disparo.
- Las sensibilidades ISO altas permiten disparar con poca luz, aumentan el área enfocada (por la mayor profundidad de campo) y amplían el alcance del flash, pero pueden aumentar el ruido de la imagen.

Nota

- También se puede ajustar en la pantalla **[Sensibilidad ISO]** en **[:Ajustes de sensibilidad ISO]**.
- Bajo **[: Func. personalizadas(C.Fn)]**, si **[Ampliación ISO]** se ajusta en **[1:Activ.]**, también se puede seleccionar "H" (equivalente a ISO 51200) ().

Precaución

- Si **[: Prioridad tonos altas luces]** se ajusta en **[Activ.]** o **[Mejorado]**, no se puede seleccionar ISO 100/125/160 ni "H" (equivalente a ISO 51200) ().
- Si dispara con temperaturas elevadas, es posible que las imágenes que obtenga parezcan tener más grano. Las exposiciones largas también pueden provocar irregularidades en los colores de la imagen.
- Cuando dispare con altas sensibilidades ISO, es posible que el ruido (como puntos de luz y bandas) se haga perceptible.
- Si utiliza una alta sensibilidad ISO y flash para fotografiar un motivo cercano, puede que se produzca sobreexposición.
- Cuando dispare en condiciones que produzcan un ruido extremo, como una combinación de alta sensibilidad ISO, alta temperatura y larga exposición, es posible que las imágenes no se graben correctamente.
- Dado que "H" (equivalente a ISO 51200) es un ajuste de sensibilidad ISO ampliada, el ruido (puntos luminosos, bandas, etc.) y los colores irregulares resultarán más perceptibles y la resolución será menor en comparación con el ajuste estándar.

Sensibilidad ISO [AUTO]

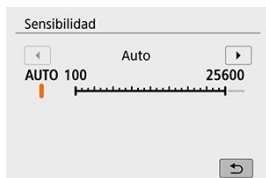

- Si la sensibilidad ISO se ajusta en **[AUTO]**, el ajuste de sensibilidad ISO real se mostrará en el visor o en la pantalla al presionar el disparador hasta la mitad.
- Cuando se ajusta **[AUTO]**, la sensibilidad ISO se indica en incrementos de punto completo. Sin embargo, la sensibilidad ISO se ajusta realmente en incrementos más precisos. En consecuencia, en la información de disparo de la imagen (📷), es posible que se muestre una sensibilidad ISO de ISO 125 o ISO 640.

Sensibilidad ISO [AUTO] máxima

Para ISO Auto, puede ajustar el límite máximo de sensibilidad ISO entre ISO 400–25600.

1. Seleccione [Ajustes de sensibilidad ISO].

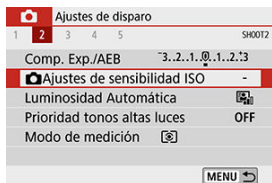

2. Seleccione [Máx. para Auto].

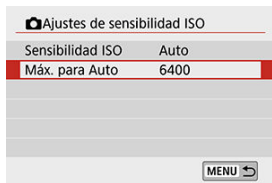

- Seleccione [Máx. para Auto] y, a continuación, presione < (SET) >.

3. Seleccione la sensibilidad ISO.

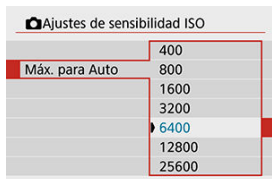

- Seleccione la sensibilidad ISO y, a continuación, presione < (SET) >.

La luminosidad y el contraste se pueden corregir automáticamente si las tomas se ven oscuras o el contraste es demasiado bajo o alto.

1. Seleccione [📷: Luminosidad Automática].

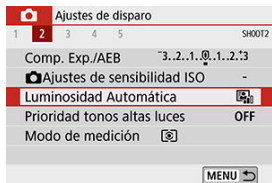

2. Ajuste una opción de corrección.

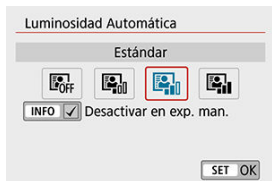

⚠ Precaución

- Bajo determinadas condiciones de disparo, es posible que el ruido aumente y la resolución aparente cambie.
- Si el efecto de Luminosidad Automática es demasiado fuerte y los resultados no tienen la luminosidad deseada, ajuste [**Baja**] o [**Desac.**].
- Si se establece un ajuste diferente de [**Desac.**] y se usa la compensación de la exposición o la compensación de la exposición con flash para oscurecer la exposición, es posible que la imagen siga saliendo luminosa. Si desea una exposición más oscura, ajuste esta función en [**Desac.**].
- La ráfaga máxima es menor con [**Alta**]. La grabación de imágenes en la tarjeta también tarda más.



Nota

- En el paso 2, si presiona el botón <INFO> y quita la marca de verificación [✓] del ajuste [**Desactivar en exp. man.**], también se puede ajustar [📷: **Luminosidad Automática**] incluso en modo <M>.

Puede reducir las altas luces sobreexpuestas recortadas.

1. Seleccione [📷: Prioridad tonos altas luces].

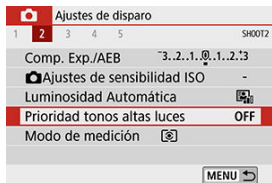

2. Ajuste una opción.

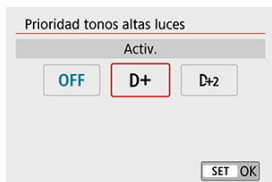

- **[Activ.]**: mejora la gradación de las altas luces. La gradación entre los grises y las altas luces se suaviza.
- **[Mejorado]**: reduce las altas luces sobreexpuestas aún más que **[Activ.]**, bajo algunas condiciones de disparo.

⚠ Precaución

- Es posible que el ruido aumente ligeramente.
- La gama ISO disponible empieza en ISO 200. No es posible ajustar las sensibilidades ISO ampliadas.
- **[Mejorado]** no está disponible al grabar vídeos.
- Con **[Mejorado]**, es posible que los resultados de algunas escenas no tengan el aspecto esperado.

Temporizador de medición (Disparo con Visión en Directo)



Puede ajustar cuánto tiempo funciona el temporizador de medición (que determina la duración de la visualización de exposición/bloqueo AE) una vez activado por una acción como presionar el disparador hasta la mitad.

1. Seleccione [📷: Temp. medición].
2. Ajuste una opción de tiempo.

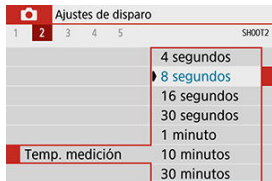

- [Balance de blancos](#)
- [\[AWB\] Balance de blancos automático](#)
- [\[\] Balance de blancos personalizado](#)
- [\[K\] Temperatura de color](#)

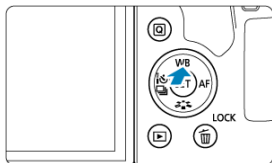

El balance de blancos (WB) sirve para hacer que las áreas blancas sean realmente blancas. Normalmente, el ajuste Auto [AWB] (Prioridad al ambiente) o [AWBW] (Prioridad al blanco) obtendrá el balance de blancos correcto. Si con Auto no puede obtener colores naturales, puede seleccionar el balance de blancos correspondiente a la fuente de luz, o ajustarlo manualmente fotografiando un objeto blanco.

1. Presione el botón <WB>.



2. Seleccione una opción.



| Visualización | Modo | Temperatura de color (K: Kelvin) |
|---|---------------------------------------|----------------------------------|
|  | Auto: prior. ambiente | 3000–7000 |
|  | Auto: prior. blanco | |
|  | Luz día | 5200 |
|  | Sombra | 7000 |
|  | Nublado, luz tenue, puesta de sol | 6000 |
|  | Tungsteno | 3200 |
|  | Luz fluorescente blanca | 4000 |
|  | Flash | Se ajusta automáticamente* |
|  | Personalizado | 2000–10000 |
|  | Temp. de color | 2500–10000 |

* Aplicable con flashes Speedlite que dispongan de una función de transmisión de la temperatura de color. De lo contrario, se fijará en aproximadamente 6000K.

Balance de blancos

Para el ojo humano, un objeto blanco sigue siendo blanco independientemente del tipo de iluminación. Las cámaras digitales determinan el blanco a partir de la temperatura de color de la iluminación y, sobre esta base, aplican un procesamiento a las imágenes para hacer que los tonos de color tengan una apariencia natural en las fotografías.

[AWB] Balance de blancos automático

Con [AWB], puede aumentar ligeramente la intensidad del matiz de color cálido de la imagen al fotografiar una escena iluminada con luz de tungsteno.

Si selecciona [AWBW], puede reducir la intensidad del matiz de color cálido de la imagen.

1. Seleccione [AWB: Bal. Blancos].



2. Seleccione [AWB].



- Con [AWB] seleccionado, presione el botón <INFO>.

3. Seleccione una opción.

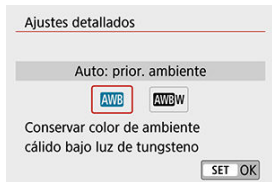

 Precaución

Precauciones cuando se ajusta en [AWBW]

- Es posible que el matiz de color cálido de los motivos se desvanezca.
- Cuando se incluyan varias fuentes de luz en la escena, es posible que el matiz de color cálido de la imagen no se reduzca.
- Cuando se utilice flash, el tono de color será el mismo que con [AWB].

[WB] Balance de blancos personalizado

Con el balance de blancos personalizado, puede ajustar manualmente el balance de blancos para la fuente de luz específica de la ubicación de la toma. Siga siempre estos pasos bajo la fuente de luz que vaya a utilizar cuando dispare.

1. Fotografe un objeto blanco.

- Apunte la cámara a un motivo de color blanco uniforme, de modo que el blanco llene la pantalla.
- Enfoque manualmente y dispare con la exposición estándar ajustada para el objeto blanco.
- Puede usar cualquiera de los ajustes de balance de blancos.

2. Seleccione [WB personalizado].



3. Importe los datos de balance de blancos.



- Presione las teclas <◀><▶> para seleccionar la imagen captada en el paso 1 y, a continuación, presione <SET>. Seleccione [OK] para importar los datos.

4. Seleccione [📷: Bal. Blancos].

5. Seleccione [📷].

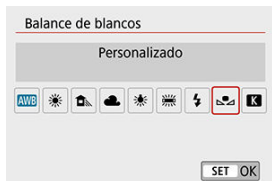

⚠ Precaución

- Si la exposición obtenida en el paso 1 es muy diferente de la exposición estándar, es posible que no se obtenga un balance de blancos correcto.
- Estas imágenes no se pueden seleccionar: imágenes captadas con el estilo de imagen ajustado en **[Monocromo]**, imágenes con un filtro creativo aplicado antes o después de disparar, imágenes recortadas o imágenes captadas con otra cámara.
- Es posible que se muestren imágenes que no pueden usarse en el ajuste.

📄 Nota

- En lugar de fotografiar un objeto blanco, también puede fotografiar una carta de grises o un reflector gris al 18 % estándar (disponible en el mercado).

1. Seleccione [Cámara]: Bal. Blancos].



2. Ajuste la temperatura de color.

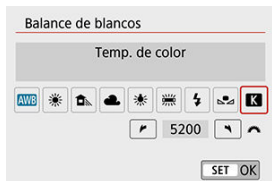

- Seleccione [K].
- Gire el dial < [Dial] > para ajustar la temperatura de color que desee y, a continuación, presione < [SET] >.
- La temperatura de color se puede ajustar entre, aproximadamente, 2500K y 10000K, en incrementos de 100K.

! Precaución

- Al ajustar la temperatura de color para una fuente de luz artificial, ajuste la corrección del balance de blancos (tendencia magenta o verde) si es necesario.
- Si ajusta [K] con la lectura tomada mediante un termocolorímetro comercial, tome disparos de prueba y ajuste el valor necesario para compensar la diferencia entre la lectura del termocolorímetro y la lectura de la temperatura de color de la cámara.

[Corrección del balance de blancos](#)

[Ahorquillado automático del balance de blancos](#)

La corrección del balance de blancos tiene el mismo efecto que el uso de un filtro de conversión de la temperatura de color o de un filtro de compensación de color disponible en el mercado.

Corrección del balance de blancos

1. Seleccione [CAMERA]: Despl./Sec. WB].



2. Ajuste la corrección del balance de blancos.

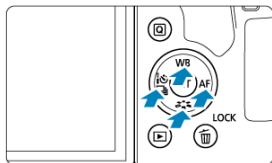

Ajuste de ejemplo: A2, G1

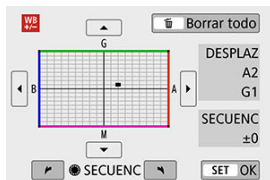

- Presione las teclas <▲> <▼> <◀> <▶> para mover la marca "■" a la posición que prefiera.
- B representa el azul, A el ámbar, M el magenta y G el verde. El balance de blancos se corregirá en la dirección en la que mueva la marca.
A la derecha de la pantalla, [DESPLAZ] indica la dirección y la cantidad de corrección, respectivamente.
- Al presionar el botón <🗑️> se cancelarán todos los ajustes de [Despl./ Sec. WB].
- Presione <SET> para salir del ajuste.

Nota

- Un nivel de la corrección azul/ámbar equivale a aprox. 5 grados mired de un filtro de conversión de la temperatura de color. (Mired: unidad de medida de la temperatura de color que se utiliza para indicar valores como la densidad de un filtro de conversión de temperatura de color).

Ahorquillado automático del balance de blancos

El ahorquillado del balance de blancos (ahorquillado WB) permite captar tres imágenes a la vez con diferentes tonos de color.

Ajuste la cantidad de ahorquillado del balance de blancos.

Tendencia a B/A ± 3 niveles

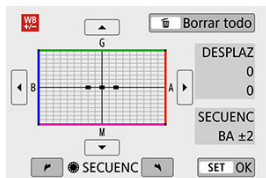

- En el paso 2 de [Corrección del balance de blancos](#), cuando gire el dial , la marca "■" de la pantalla cambiará a "■ ■ ■" (3 puntos).
- Al girar el dial en el sentido de las agujas del reloj se ajusta el ahorquillado B/A, y al girarlo en sentido antihorario se ajusta el ahorquillado M/G.
A la derecha, **[SECUENC]** indica la dirección de ahorquillado y la cantidad de corrección.
- Al presionar el botón se cancelarán todos los ajustes de **[Despl./Sec. WB]**.
- Presione para salir del ajuste.

Precaución

- Durante el ahorquillado del balance de blancos, la ráfaga máxima para los disparos en serie será menor.
- Puesto que se graban tres imágenes para cada disparo, la grabación en la tarjeta tardará más tiempo.



Nota

- El ahorquillado de las imágenes se realizará según la secuencia siguiente: 1. Balance de blancos estándar, 2. Tendencia azul (B), y 3. Tendencia ámbar (A), o 1. Balance de blancos estándar, 2. Tendencia magenta (M), y 3. Tendencia verde (G).
- También se puede ajustar la corrección del balance de blancos y AEB junto con el ahorquillado del balance de blancos. Si ajusta AEB en combinación con el ahorquillado del balance de blancos, se grabará un total de nueve imágenes para un solo disparo.
- En el disparo con Visión en Directo, el icono de balance de blancos parpadea cuando se ajusta el ahorquillado de balance de blancos.
- **"SECUENC"** significa secuencia de ahorquillado.

La gama de colores reproducibles se denomina "espacio de color". Se recomienda sRGB para las tomas normales.

1. Seleccione [📷: Espacio color].
2. Ajuste una opción de espacio de color.



Adobe RGB

Este espacio de color se utiliza principalmente para la impresión comercial y otros usos industriales. Se recomienda cuando se utilizan equipos tales como monitores compatibles con Adobe RGB o impresoras compatibles con DCF 2.0 (Exif 2.21 o posterior).

Nota

- Los nombres de archivo de las fotografías captadas en el espacio de color Adobe RGB comienzan por " _".
- El perfil ICC no se adjunta. Para ver las descripciones relativas al perfil ICC, consulte las Instrucciones de Digital Photo Professional (software EOS).
- En la zona básica, se ajusta automáticamente [sRGB].

☑ Características del estilo de imagen

☑ Símbolos

Con solo seleccionar un estilo de imagen preajustado, puede obtener características de imagen que se ajusten eficazmente a su expresión fotográfica o al motivo.

1. Presione el botón < >.

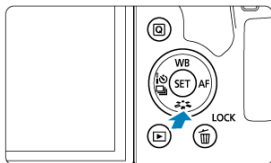

- Aparece la pantalla de selección de estilo de imagen.

2. Seleccione un estilo de imagen.

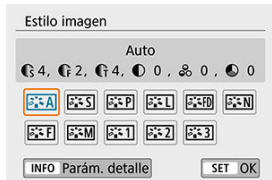

- Seleccione un estilo de imagen y, a continuación, presione <  >.
- Se ajustará el estilo de imagen.

Nota

- También puede hacer su selección desde : **Estilo imagen**].

Características del estilo de imagen

● [Auto] Auto

Se ajustará automáticamente el tono de color adecuado para la escena. Los colores tendrán un aspecto vivo para cielos azules, vegetación y puestas de sol, en particular en escenas de naturaleza, exteriores y puestas de sol.

Nota

- Si no se obtiene el tono de color deseado con [Auto], utilice otro estilo de imagen.

● [Normal] Normal

El aspecto de la imagen es vivo y nítido. Adecuado para la mayoría de las escenas.

● [Retrato] Retrato

Para excelentes tonos de piel. El aspecto de la imagen es más suave. Adecuado para retratos en primer plano.

El tono de la piel se puede ajustar cambiando [Tono de color] como se describe en [Ajustes y efectos](#).

● [Paisaje] Paisaje

Para obtener imágenes muy nítidas con azules y verdes vivos. Eficaz para paisajes impresionantes.

● [Detalle fino] Detalle fino

Para obtener una representación detallada de contornos de objetos finos y texturas sutiles. Los colores tendrán cierta viveza.

● [Neutro] Neutro

Adecuado para procesar la imagen con un ordenador. Para obtener colores naturales e imágenes suaves con valores moderados de luminosidad y saturación de color.

● [Fiel] Fiel

Adecuado para procesar la imagen con un ordenador. El color de un motivo captado a la luz del sol con una temperatura de color de 5200K se ajustará para que coincida con el color colorimétrico del motivo. Para imágenes suaves con valores moderados de luminosidad y saturación de color.

-  **Monocromo**

Crea imágenes en blanco y negro.

 **Precaución**

- No es posible recuperar imágenes en color de imágenes JPEG captadas con el estilo de imagen **[Monocromo]**.

 **Nota**

- También puede ajustar la cámara para que muestre < ! > en el visor cuando se haya ajustado **[Monocromo]** .

-  **Usuario 1–3**

Puede registrar un estilo básico, como **[Retrato]**, **[Paisaje]**, un archivo de estilo de imagen, etc. y ajustarlo como desee . Con cualquier estilo de imagen definido por el usuario que no se haya registrado aún, las fotografías se tomarán con los mismos ajustes de características que con los ajustes predeterminados de **[Auto]**.

Símbolos

La pantalla de selección de estilo de imagen tiene iconos para **[Fuerza]**, **[Radio]** o **[Umbral]** de **[Nitidez]**, así como **[Contraste]** y otros parámetros. Los números indican los valores de estos ajustes especificados para el estilo de imagen correspondiente.



| | | |
|---|-----------------------------------|---------------|
| ● | Nitidez | |
| | | Fuerza |
| | | Radio |
| | | Umbral |
| ● | Contraste | |
| ● | Saturación | |
| ● | Tono de color | |
| ● | Efecto filtro (Monocromo) | |
| ● | Efecto de tono (Monocromo) | |

⚠ Precaución

- Durante la grabación de vídeo, se mostrará un asterisco "*" para **[Radio]** y **[Umbral]** de **[Nitidez]**. **[Radio]** y **[Umbral]** no se aplicarán a los vídeos.

 [Ajustes y efectos](#)

  [Ajuste monocromo](#)

Puede modificar los ajustes predeterminados de cualquier estilo de imagen para personalizarlo. Para ver información detallada sobre la personalización de **[Monocromo]**, consulte  [Ajuste monocromo](#).

1. Presione el botón < >.

- Aparece la pantalla de selección de estilo de imagen.

2. Seleccione un estilo de imagen.

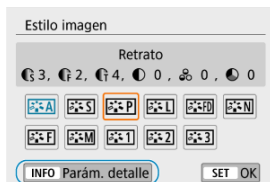

- Seleccione el estilo de imagen a ajustar y, a continuación, presione el botón < **INFO** >.

3. Seleccione una opción.

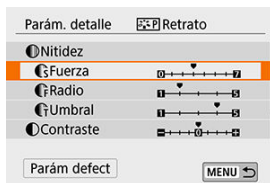





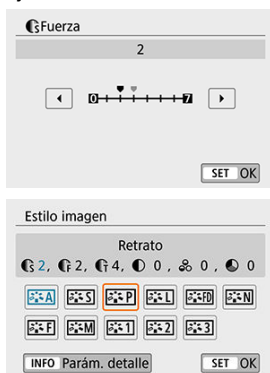

- Para obtener información detallada sobre ajustes y efectos, consulte [Ajustes y efectos](#).

4. Ajuste el nivel de efecto.



- Presione el botón < MENU > para guardar el ajuste establecido y volver a la pantalla de selección de estilo de imagen.
- Los ajustes que cambie respecto a sus valores predeterminados se mostrarán en azul.

Ajustes y efectos

| Nitidez | | | |
|--|---|------------------------------|-------------------------------|
|  |  Fuerza | 0: Resalte de contorno débil | 7: Resalte de contorno fuerte |
| |  Radio ^{*1} | 1: Fina | 5: Con grano |
| |  Umbral ^{*2} | 1: Baja | 5: Alta |
|  | Contraste | -4: Bajo contraste | +4: Alto contraste |
|  | Saturación | -4: Baja saturación | +4: Alta saturación |
|  | Tono de color | -4: Tono de piel rojizo | +4: Tono de piel amarillento |

* 1: Indica el nivel de detalle de los contornos que se destacarán. Cuanto menor sea el número, más detallados serán los contornos que se pueden destacar.

* 2: Ajusta qué proporción del contorno se destaca en función de la diferencia de contraste entre el motivo y el área circundante. Cuanto menor sea el número, mayor proporción del contorno se destacará cuando la diferencia de contraste sea baja. Sin embargo, cuando el número es menor, el ruido tiende a ser más visible.

Nota

- Para la grabación de vídeo, no es posible ajustar **[Radio]** y **[Umbral]** para **[Nitidez]** (no se muestran).
- Puede seleccionar **[Parám defect]** en el paso 3 para restaurar los ajustes de los parámetros del estilo de imagen correspondiente a sus valores predeterminados.
- Para disparar con el estilo de imagen ajustado, seleccione primero el estilo de imagen ajustado y, a continuación, dispáre.

[] Efecto filtro

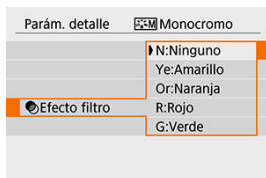

Con un efecto de filtro aplicado a una imagen monocroma, puede hacer que resalten más las nubes blancas o los árboles verdes.

| Filtro | Efectos de ejemplo |
|--------------------|---|
| N:Ninguno | Imagen normal en blanco y negro, sin efecto de filtro. |
| Ye:Amarillo | El cielo azul será más natural y las nubes blancas parecerán más contrastadas. |
| Or:Naranja | El cielo azul parecerá ligeramente más oscuro. Las puestas de sol parecerán más brillantes. |
| R:Rojo | El cielo azul parecerá bastante oscuro. Las hojas secas destacarán más y parecerán más claras. |
| G:Verde | Los tonos de piel y los labios tendrán un aspecto apagado. Las hojas verdes de los árboles destacarán más y parecerán más claras. |

Nota

- Al aumentar el [**Contraste**], el efecto del filtro se hará más pronunciado.

[🔍] Efecto de tono

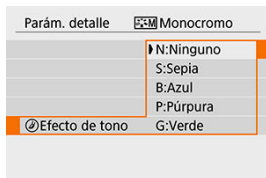

Aplicando un efecto de tono, puede crear una imagen monocroma en el color seleccionado. Es eficaz cuando se desea crear imágenes memorables.

Puede seleccionar un estilo de imagen base tal como **[Retrato]** o **[Paisaje]**, ajustarlo como desee y registrarlo bajo **[Usuario 1]**–**[Usuario 3]**. Es útil para crear varios estilos de imagen con diferentes ajustes.

Aquí también puede modificar los estilos de imagen que haya registrado en la cámara con EOS Utility (software EOS, ) .

1. Presione el botón < > .

- Aparece la pantalla de selección de estilo de imagen.

2. Seleccione un número de estilo definido por el usuario.



- Seleccione un número de **[Usuario 1]** a **[Usuario 3]** y, a continuación, presione el botón < **INFO** > .

3. Presione < > .

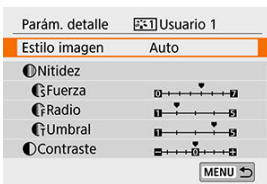

- Con **[Estilo imagen]** seleccionado, presione <  > .

4. Seleccione el estilo de imagen base.

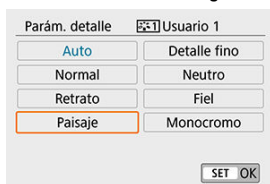

- Seleccione el estilo de imagen base.
- También puede seleccionar estilos de esta manera cuando ajuste estilos registrados en la cámara con EOS Utility (software EOS).

5. Seleccione un elemento.

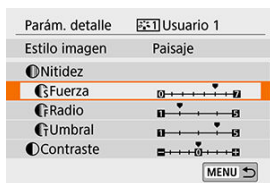

6. Ajuste el nivel de efecto.

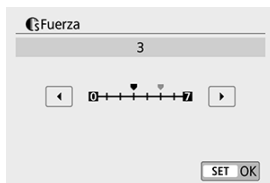

- Para ver información detallada, consulte [Personalización del estilo de imagen](#).

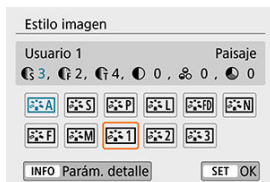

- Presione el botón <MENU> para guardar el ajuste establecido y volver a la pantalla de selección de estilo de imagen. El estilo de imagen base se indicará a la derecha de **[Usuario *]**. Los nombres de estilo en azul indican que ha cambiado los ajustes respecto a los valores predeterminados.

⚠ Precaución

- Si ya hay un estilo de imagen registrado bajo **[Usuario *]**, al cambiar el estilo de imagen base se borrarán los ajustes de los parámetros del estilo de imagen definido por el usuario que se hubieran registrado previamente.
- Todos los ajustes de **[Usuario *]** se restablecen cuando se ejecuta **[Borrar los ajustes de cámara]** en **[🔧: Borrar ajustes]** (🔗).

📄 Nota

- Para disparar con un estilo de imagen registrado, seleccione el **[Usuario *]** registrado y, a continuación, dispáre.
- Para ver el procedimiento de registro de un archivo de estilo de imagen en la cámara, consulte las Instrucciones de EOS Utility (🔗).

[Reducción de ruido en largas exposiciones](#)

[Reducción de ruido de alta sensibilidad ISO](#)

Reducción de ruido en largas exposiciones

Para imágenes expuestas durante 1 seg. o más, es posible reducir el ruido (puntos luminosos y bandas) típico de las largas exposiciones.

1. Seleccione [CAMERA]: Red. ruido en largas expo.].

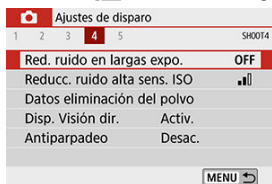

2. Ajuste una opción de reducción.



- **[AUTO] Auto**
Para las exposiciones de 1 seg. o más, la reducción de ruido se realiza automáticamente si se detecta ruido típico de las largas exposiciones. Este ajuste es suficientemente eficaz en la mayoría de los casos.
- **[ON] Activ.**
Se realiza la reducción de ruido para todas las exposiciones de 1 seg. o más. Es posible que el ajuste **[Activ.]** pueda reducir ruido que no sea detectable con el ajuste **[Auto]**.

⚠ Precaución

- Cuando se ajusta **[Auto]** o **[Activ.]**, la reducción de ruido después de disparar puede tardar tanto como la exposición de la fotografía.
- Es posible que las imágenes muestren más grano con el ajuste **[Activ.]** que con los ajustes **[Desac.]** o **[Auto]**.
- Cuando se ajuste **[Activ.]**, al realizar disparos de larga exposición durante la visualización con Visión en Directo, esta se detendrá (e impedirá que se realice el siguiente disparo) hasta que la cámara finalice la reducción de ruido, que se indica mediante la visualización de **[BUSY]**. La visualización de Visión en Directo no aparecerá hasta que se complete la reducción de ruido. (No podrá tomar otra foto).

Reducción de ruido de alta sensibilidad ISO

Esta función reduce el ruido generado en la imagen. Esta función es especialmente eficaz cuando se dispara con sensibilidades ISO elevadas. Cuando se dispara con bajas sensibilidades ISO, el ruido de las partes más oscuras de la imagen (zonas de sombra) se puede reducir aún más.

1. Seleccione [CAMERA]: Reducc. ruido alta sens. ISO].

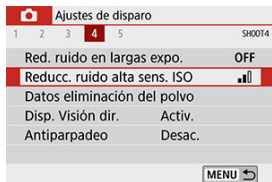

2. Ajuste el nivel.



● [NR] Reduc. ruido multidisparo

Aplica la reducción de ruido con mayor calidad de imagen que [Alta]. Para una única fotografía se realizan cuatro disparos en serie, y se alinean y se combinan automáticamente en una única imagen JPEG.

Si la calidad de imagen se ajusta en RAW o RAW+JPEG, no se puede ajustar [Reduc. ruido multidisparo].

Precauciones para [Reduc. ruido multidisparo]

- Si las imágenes están muy desalineadas debido a la trepidación de la cámara, es posible que el efecto de la reducción de ruido sea menor.
- Tenga cuidado con la trepidación cuando dispare sosteniendo la cámara con la mano. Es recomendable utilizar un trípode.
- Si fotografía un motivo en movimiento, es posible que el motivo en movimiento deje una estela de imágenes.
- Puede que la alineación automática de imágenes no funcione correctamente con patrones repetitivos (cuadrículas, bandas, etc.) o con imágenes planas, con un único tono.
- Si la luminosidad del motivo cambia mientras se realizan las cuatro tomas consecutivas, es posible que se obtenga una exposición irregular en la imagen.
- Después de disparar, es posible que la grabación de una imagen en la tarjeta tarde algún tiempo después de realizar la reducción de ruido y combinar las imágenes. Mientras las imágenes se procesan, en el visor y en la pantalla se muestran "buSY" y "BUSY", respectivamente. No es posible disparar hasta que termina el procesamiento.
- [Reduc. ruido multidisparo] no está disponible con el disparo "B", disparo con AEB o ahorquillado del balance de blancos, toma de imágenes RAW o RAW +JPEG o con funciones como la reducción de ruido de larga exposición.
- No se puede fotografiar con flash. Tenga en cuenta que se puede emitir la luz de ayuda al AF, dependiendo del ajuste de : Destello luz de ayuda al AF].
- [Reduc. ruido multidisparo] no está disponible (no se muestra) al grabar vídeos.
- La cámara cambia automáticamente a [Estándar] si se sitúa el interruptor de alimentación en < OFF >, se reemplaza la batería o la tarjeta o se cambia a los modos de la zona básica, la exposición "B" o la grabación de vídeo.

- ☑ [Preparación](#)
- ☑ [Adquisición de datos de eliminación del polvo](#)
- ☑ [Anexión de datos de eliminación del polvo](#)

Es posible anexar a las imágenes datos de eliminación del polvo, que se utilizan para borrar motas de polvo en caso de que la limpieza del sensor deje polvo en el mismo. El software Digital Photo Professional (software EOS) utiliza los datos de eliminación del polvo para borrar automáticamente las motas de polvo.

Preparación

- Prepare un objeto de color blanco uniforme, como una hoja de papel.
- Ajuste la longitud focal del objetivo en 50 mm o más.
- Ajuste el conmutador de modos de enfoque del objetivo en < MF > y ajuste el enfoque en infinito (∞).

1. Seleccione [C]: Datos eliminación del polvo].

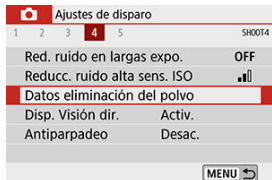

2. Seleccione [OK].

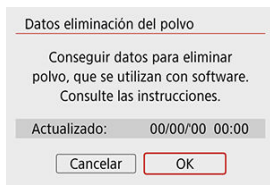

- Una vez realizada la autolimpieza automática del sensor, aparecerá un mensaje. Aunque habrá un sonido mecánico del obturador durante la limpieza, no se tomará ninguna fotografía.

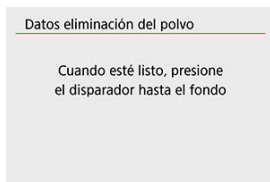

3. Fotografíe un objeto blanco uniforme.

- Dispare con un objeto blanco uniforme (tal como una hoja nueva de papel en blanco) llenando la pantalla, a una distancia de 20–30 cm (0,7–1,0 pies).
- Dado que la imagen no se va a guardar, es posible obtener los datos aunque no haya ninguna tarjeta en la cámara.

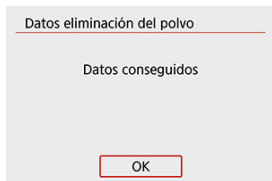

- Cuando se tome la fotografía, la cámara iniciará la recogida de datos de eliminación del polvo. Cuando se obtengan los datos de eliminación del polvo, aparecerá un mensaje.
- Si los datos no se obtuvieron correctamente, aparecerá un mensaje de error. Consulte la información de [Preparación](#), seleccione [OK] y dispare otra vez.







Anexión de datos de eliminación del polvo

Una vez adquiridos, los datos de eliminación del polvo se anexan a las fotografías que se captan a partir de ese momento. Se recomienda adquirir datos de eliminación del polvo antes de disparar.

Para ver información detallada acerca del uso de Digital Photo Professional (software EOS) para borrar motas de polvo automáticamente, consulte las Instrucciones de Digital Photo Professional.

El tamaño de archivo no se ve prácticamente afectado por los datos de eliminación del polvo que se anexan a las imágenes.

Precaución

- Si el objeto tiene cualquier trama o diseño, es posible que se reconozca como datos de polvo y ello afecte a la precisión de la eliminación del polvo con el Digital Photo Professional (software EOS).
- Los datos de eliminación del polvo no se anexan a las fotografías tomadas bajo las siguientes condiciones.
 - Captadas al disparar con  (Modo < **SCN** >)
 - Captadas al disparar con  /  /  /  (modo <  >)
 - Captadas al disparar con [**Corrección distorsión**] de : **Corrección aberración obj.**] ajustada en [ON]

Si dispara con velocidades de obturación rápidas bajo fuentes de luz parpadeante, como luces fluorescentes, es posible que la exposición y los colores resulten irregulares debido a la exposición vertical irregular. El disparo antiparpadeo permite disparar con visor en los momentos en que el parpadeo afecte menos a la exposición y los colores.

1. Seleccione [📷: Antiparpadeo].

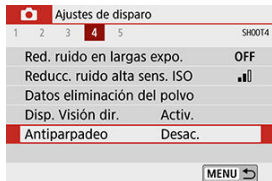

2. Seleccione [Activ.].

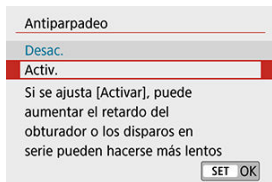

3. Tome la fotografía.

Precaución

- Cuando se ajuste **[Activ.]** y se dispare bajo una fuente de luz parpadeante, es posible que el retardo del tiempo de disparo se haga más largo. Además, es posible que la velocidad de los disparos en serie se haga más lenta y que el intervalo de disparo se haga irregular.
- No se aplica a disparos con bloqueo del espejo, disparo con Visión en Directo o grabación de vídeo.
- El parpadeo a frecuencias diferentes de 100 Hz o 120 Hz no se puede detectar. Además, si la frecuencia de parpadeo de la fuente de luz cambia durante los disparos en serie, no es posible reducir los efectos del parpadeo.
- En el modo **<P>** o **<Av>**, si la velocidad de obturación cambia durante los disparos en serie o si se realizan varias tomas de la misma escena con diferentes velocidades de obturación, es posible que el tono de color se haga incoherente. Para evitar tonos de color incoherentes, dispare en modo **<M>** o **<Tv>** con una velocidad de obturación fija.
- El tono de color de las imágenes captadas puede variar entre **[Activ.]** y **[Desac.]**.
- La velocidad de obturación, el valor de apertura y la sensibilidad ISO pueden cambiar al empezar a disparar con bloqueo AE.
- Si el motivo está frente a un fondo oscuro o hay una luz brillante en la imagen, es posible que el parpadeo no se detecte correctamente.
- Bajo iluminación especial, quizá no sea posible la reducción del parpadeo.
- Según la fuente de luz, es posible que el parpadeo no se detecte correctamente.
- Según las fuentes de luz o las condiciones de disparo, es posible que no se obtenga el resultado deseado aunque se utilice esta función.

Nota

- Se recomienda realizar disparos de prueba previamente.
- Si dispara con reducción del parpadeo, se iluminará **[Flicker!]**. Si no aparece **[Flicker!]** en el visor, ajuste la opción **[Detec. parpadeo]** de **[Visualización del visor]** en **[Mostrar]** (). Bajo una fuente de luz que no parpadee o si no se detecta ningún parpadeo no se mostrará **[Flicker!]**.
- Aunque ajuste **[Antiparpadeo]** en **[Desac.]**, con **[Detec. parpadeo]** ajustado en **[Mostrar]**, en el visor parpadeará **[Flicker!]** para avisarle si la cámara está midiendo bajo una fuente de luz parpadeante.
- En la zona básica no se mostrará **[Flicker!]**, pero cuando dispare se reducirán los efectos de parpadeo.
- Es posible que no se obtenga el resultado esperado para la fotografía con flash inalámbrico.

AF continuo (Disparo con Visión en Directo)

Esta función mantiene los motivos enfocados en general en el disparo con Visión en Directo. Cuando se presiona el disparador hasta la mitad, la cámara está lista para enfocar inmediatamente.

1. Seleccione [AF continuo].

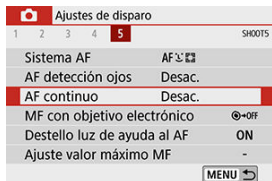

2. Seleccione [Activ.].



! Precaución

- Activar esta función reduce el número de disparos disponibles, porque el objetivo se mueve continuamente y consume energía de la batería.

Para objetivos EF o EF-S equipados con enfoque manual electrónico, puede especificar cuánto ajuste de enfoque manual se utiliza con AF foto a foto.

1. Seleccione [📷: MF con objetivo electrónico].

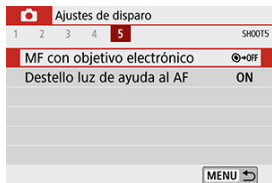

2. Seleccione una opción.

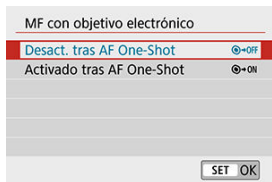

- **Desact. tras AF One-Shot**

Después de la operación AF, el ajuste de enfoque manual está desactivado.

- **Activado tras AF One-Shot**

Puede ajustar manualmente el enfoque después de la operación AF si continúa presionando el disparador hasta la mitad.

⚠ Precaución

- Para ver información detallada sobre las especificaciones de enfoque manual del objetivo, consulte las instrucciones del objetivo.

Destello de luz de ayuda al AF

Puede especificar que se utilice la luz de ayuda al AF del flash incorporado o de un flash Speedlite en el disparo con visor.

1. Seleccione [CAMERA]: Destello luz de ayuda al AF.

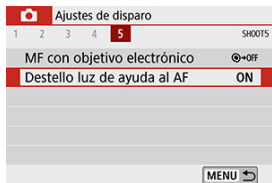

2. Seleccione una opción.

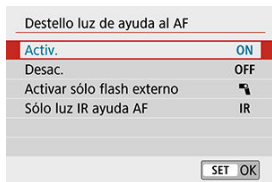

- **[ON] Activ.**
Permite disparar la luz de ayuda al AF cuando es necesario.
Levante el flash incorporado si va a utilizarlo para que emita la luz de ayuda al AF.
- **[OFF] Desac.**
Desactiva el disparo de la luz de ayuda al AF. Ajústelo si prefiere no disparar la luz de ayuda al AF.
- **[CAMERA] Activar sólo flash externo**
Permite disparar la luz de ayuda al AF cuando sea necesario, solo cuando se utilicen flashes Speedlite externos.
- **[IR] Sólo luz IR ayuda AF**
Permite el disparo de la luz de ayuda al AF infrarroja desde flashes Speedlite externos equipados con esta función, cuando estas unidades de flash están montadas.



Precaución

- Si la función personalizada **[Destello luz de ayuda al AF]** de un flash Speedlite externo se ajusta en **[1:Desactivado]**, la luz de ayuda al AF no se emitirá.



Nota

- Cuando especifique **[Activ.]** o **[Activar sólo flash externo]**, en el disparo con Visión en Directo, si se ha montado un flash Speedlite serie EX equipado con luz LED, se disparará la luz de ayuda al AF desde la luz LED del flash Speedlite si es necesario.

Precauciones generales para la toma de fotografías

- [Tanto disparo con visor como disparo con Visión en Directo](#)
- [En el disparo con Visión en Directo](#)
- [Visualización de la información en el disparo con Visión en Directo](#)

Tanto disparo con visor como disparo con Visión en Directo

Precaución

Calidad de imagen

- Cuando dispare con altas sensibilidades ISO, es posible que el ruido (como puntos de luz y bandas) se haga perceptible.
- Disparar con temperaturas elevadas puede provocar ruido y colores irregulares en la imagen.









Precaución

- No apunte la cámara hacia una fuente de luz intensa, como el sol o una luz artificial fuerte. Si lo hace, puede dañar el sensor de imagen o los componentes internos de la cámara.

Calidad de imagen

- Los disparos frecuentes a lo largo de un período prolongado de tiempo pueden provocar que la temperatura interna de la cámara suba y afecte a la calidad de imagen. Cuando no esté fotografiando, apague siempre la cámara.
- Si realiza una exposición larga mientras la temperatura interna de la cámara es alta, es posible que la calidad de imagen decaiga. Deje de disparar y espere unos minutos antes de volver a disparar.

Iconos blanco y rojo

- Si la temperatura interna de la cámara sube por disparar durante un prolongado de tiempo o utilizarla en entornos cálidos, aparecerá un icono  blanco o  rojo.
- El icono  blanco indica que la calidad de imagen de las fotografías decaerá. Deje de disparar durante un tiempo y permita que la cámara se enfríe.
- Cuando se muestra el icono  blanco, se recomienda disparar con sensibilidades ISO bajas en lugar de sensibilidades altas.
- El icono  rojo indica que el disparo finalizará pronto automáticamente. No podrá volver a disparar de nuevo hasta que la cámara se enfríe internamente, así que deje de disparar temporalmente o apague la cámara y déjela enfriarse un tiempo.
- Disparar en ambientes cálidos a lo largo de períodos prolongados de tiempo provocará que aparezca antes el icono  blanco o  rojo. Cuando no esté fotografiando, apague siempre la cámara.
- Si la temperatura interna de la cámara es alta, es posible que la calidad de las imágenes de alta sensibilidad ISO o de larga exposición decaiga incluso antes de que se muestre el icono  blanco.

Resultados del disparo

- Durante la vista ampliada, la velocidad de obturación y el valor de apertura se mostrarán en rojo. Si toma la fotografía durante la vista ampliada, es posible que la exposición resultante no sea la deseada. Vuelva a la vista normal antes de tomar la fotografía.
- Aunque tome la fotografía en la vista ampliada, la imagen se captará con el área de imagen de la vista normal.

Imágenes y visualización

- En condiciones de baja o alta luminosidad, es posible que la imagen que se muestra no refleje la luminosidad de la imagen captada.
- Con poca luz, es posible que el ruido sea visible en la visualización de imagen incluso con sensibilidades ISO bajas, pero habrá menos ruido en las fotografías porque la calidad de imagen varía entre la visualización y las imágenes captadas.
- Es posible que la pantalla o el valor de exposición parpadeen si la fuente de luz (la iluminación) cambia. En este caso, deje de disparar temporalmente y reanude los disparos bajo la fuente de luz que vaya a utilizar.
- Apuntar la cámara en una dirección diferente puede impedir momentáneamente la visualización correcta de la luminosidad. Antes de disparar, espere a que el nivel de luminosidad se establezca.
- Si hay en la imagen una fuente de luz muy brillante, el área brillante puede aparecer negra en la pantalla. No obstante, la imagen captada real mostrará correctamente el área brillante.
- Con poca luz, si ajusta [ Lumin. pantalla] en un ajuste luminoso, es posible que aparezca ruido o colores irregulares en la imagen. No obstante, el ruido o los colores irregulares no se registrarán en la imagen captada.
- Cuando amplíe la imagen, es posible que la nitidez de la imagen parezca más pronunciada que en la imagen real.

Funciones personalizadas

- Algunas funciones personalizadas no están disponibles (algunos ajustes no tienen ningún efecto).

Objetivo y flash

- Si el objetivo montado dispone de un estabilizador de imagen y ajusta el conmutador del estabilizador de imagen en < ON >, el estabilizador de imagen funcionará en todo momento, aunque no presione el disparador hasta la mitad. El estabilizador de imagen consume energía de la batería y puede reducir el número de disparos disponibles dependiendo de las condiciones de disparo. Cuando no sea necesario el estabilizador de imagen, por ejemplo al utilizar un trípode, es recomendable ajustar el conmutador del estabilizador de imagen en < OFF >.
- Con objetivos EF, el ajuste predefinido de enfoque durante el disparo solamente está disponible cuando se utilizan (súper) teleobjetivos equipados con esta función presentados a partir del segundo semestre de 2011.
- El bloqueo FE no funcionará si se utiliza el flash incorporado. El bloqueo FE y el flash de modelado no funcionarán si se utiliza un flash Speedlite externo.



Nota

- Con el cable HDMI HTC-100 (se vende por separado), puede mostrar la imagen en un televisor (). Tenga en cuenta que no se emitirá ningún sonido.

Visualización de la información en el disparo con Visión en Directo

Para ver información detallada sobre los iconos que se muestran para la toma de fotos, consulte [Pantalla de disparo con Visión en Directo](#).



Nota

- Cuando se muestra **[Exp.SIM]** en blanco, indica que la imagen se muestra con el nivel de luminosidad más similar al de la imagen real que se va a captar.
- Si el icono **[Exp.SIM]** parpadea, indica que la imagen se muestra con una luminosidad diferente del resultado real del disparo, debido a las condiciones de baja o alta iluminación. No obstante, las imágenes reales grabadas reflejarán el ajuste de exposición. Tenga en cuenta que el ruido puede ser más visible que la imagen que se graba realmente.
- Con algunos ajustes de disparo, es posible que no se realice la simulación de la exposición. El icono **[Exp.SIM]** y el histograma se mostrarán en gris. La imagen se mostrará en la pantalla con la luminosidad estándar. Es posible que el histograma no se muestre correctamente en condiciones de baja o alta iluminación.

Grabación de vídeo

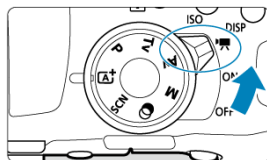

Para la grabación de vídeo, sitúe el interruptor de alimentación en <  >.

- ☆ a la derecha de los títulos de las páginas indica funciones que solo están disponibles en los modos de la zona creativa (< **P** >, < **Tv** >, < **Av** > o < **M** >).

Precaución

- Cuando cambie de la toma de fotografías a la grabación de vídeo, compruebe otra vez los ajustes de la cámara antes de grabar vídeo.

- [Menús de fichas: Grabación de vídeo](#)
- [Grabación de vídeo](#)
- [Vídeos HDR](#)
- [Filtros creativos](#)
- [Tamaño de grabación de vídeo](#)
- [Zoom digital](#)
- [Autodisparador de vídeo](#)
- [Grabación de sonido](#)
- [IS digital de vídeo](#)
- [Vídeos time-lapse](#)
- [Instantáneas de vídeo](#)
- [AF servo vídeo](#)
- [Otras funciones del menú](#)
- [Precauciones generales para la grabación de vídeo](#)

Menús de fichas: Grabación de vídeo

● Disparo 1

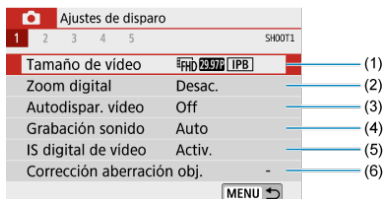

- (1) [Tamaño de vídeo](#)
- (2) [Zoom digital](#)
- (3) [Autodispar. vídeo](#)
- (4) [Grabación sonido](#)
- (5) [IS digital de vídeo](#)
- (6) [Corrección aberración obj.](#) ☆

● Disparo 2



- (1) [Vídeo time-lapse](#)
- (2) [Mando a dist.](#)
- (3) [Instant. vídeo](#)

● Disparo 3

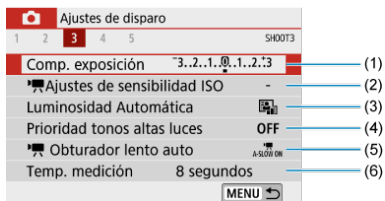

- (1) [Comp. exposición](#) ☆
- (2) [Ajustes de sensibilidad ISO](#) ☆
- (3) [Luminosidad Automática](#) ☆
- (4) [Prioridad tonos altas luces](#) ☆
- (5) [Obturador lento auto](#) ☆
- (6) [Temp. medición](#) ☆

● Disparo 4

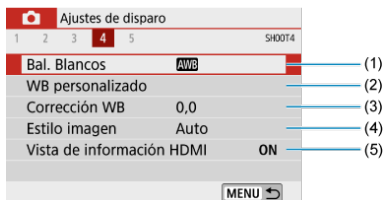

(1) [Bal. Blancos](#) ☆

(2) [WB personalizado](#) ☆

(3) [Corrección WB](#) ☆

(4) [Estilo imagen](#) ☆

[Selección de estilo de imagen](#) ☆

[Personalización del estilo de imagen](#) ☆

[Registro del estilo de imagen](#) ☆

(5) [Vista de información HDMI](#) ☆

● Disparo 5



(1) [Sistema AF](#)

(2) [AF servo vídeo](#)

(3) [AF detección ojos](#)

(4) [MF con objetivo electrónico](#) ☆

(5) [Ajuste valor máximo MF](#)

Grabación de vídeo

- ☑ [Grabación de vídeo con exposición automática](#)
- ☑ [Grabación de vídeo con exposición manual](#) ☆
- ☑ [Sensibilidad ISO en el modo <M>](#) ☆
- ☑ [Velocidades de obturación disponibles](#) ☆
- ☑ [Toma de fotografías](#)
- ☑ [Visualización de información \(grabación de vídeo\)](#)

Grabación de vídeo con exposición automática

Se aplicará el control de exposición automática para adecuarla a la luminosidad de la escena actual.

1. Sitúe el interruptor de alimentación en <  >.

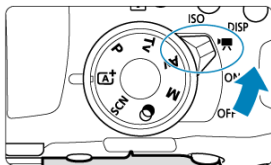

- Después del sonido del movimiento del espejo réflex, la imagen aparece en la pantalla.
2. Ajuste el dial de modo en un modo diferente de < **SCN** >, <  > y < **M** >.

3. Enfoque el motivo.



- Antes de grabar un vídeo, enfoque con AF (AF) o con enfoque manual (MF).
- De manera predeterminada, [CAM: AF servo vídeo] se ajusta en [Activ.], de modo que la cámara continúa enfocando siempre (AF).
- Cuando presione el disparador hasta la mitad, la cámara enfocará con el sistema AF actual.

4. Grabe el vídeo.

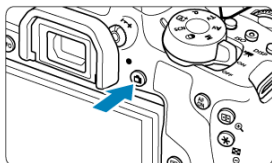



- Presione el botón <  > para empezar a grabar un vídeo.
- Para empezar a grabar un vídeo, también puede tocar [●] en la pantalla.

Nota

- [●] no se muestra con los siguientes ajustes.
 - [Instant. vídeo] ajustado en [Activar]
 - [Vídeo time-lapse] ajustado en una opción diferente de [Desac.]
 - En modo <  > (vídeo)
 - En modo < **SCN** > (vídeo HDR)



- Mientras se está grabando el vídeo, en la esquina superior derecha de la pantalla se muestra el icono [●REC].
- El sonido se graba mediante el micrófono incorporado ().
- Para detener la grabación de vídeo, presione de nuevo el botón <  >.
- Para detener la grabación de un vídeo, también puede tocar [■] en la pantalla.

Sensibilidad ISO en los modos de la zona básica

- La sensibilidad ISO se ajustará automáticamente entre ISO 100–12800.

Sensibilidad ISO en los modos <P>, <Tv> y <Av>

- La sensibilidad ISO se ajustará automáticamente entre ISO 100–12800. El máximo varía en función del ajuste [Máx. para Auto] de [Ajustes de sensibilidad ISO].
- Bajo [Func. personalizadas(C.Fn)], si se ajusta [2: Ampliación ISO] en [1:Activ.], también se puede seleccionar [H(25600)] para [Máx. para Auto].

! Precaución

- Cuando se ajusta el modo <SCN>, tiene efecto la grabación de vídeo HDR.
- Aunque ajuste el modo <Tv> o <Av>, no es posible grabar vídeo dando prioridad a la velocidad de obturación o a la abertura. El disparo con exposición automática tiene efecto como en el modo <P>.

Nota

- En el modo <A+>, el icono de escena correspondiente a la escena detectada por la cámara se muestra en la esquina superior izquierda de la pantalla.
- En los modos de la zona creativa, puede presionar el botón < * > para bloquear la exposición (bloqueo AE). Después de aplicar el bloqueo AE durante la grabación de vídeo, puede cancelarlo presionando el botón < [] >. (El ajuste del bloqueo AE se retiene hasta que se presione el botón < [] >).
- La compensación de la exposición en los modos de la zona creativa puede ajustarse en una gama de hasta ± 3 puntos.
- La sensibilidad ISO, la velocidad de obturación y el valor de abertura no se graban en la información Exif del vídeo.
- Con la grabación de vídeo con exposición automática (excepto en la grabación de vídeo time-lapse), esta cámara es compatible con la función del flash Speedlite para encender automáticamente la luz LED en condiciones de baja iluminación. Para ver información detallada, consulte las Instrucciones del flash Speedlite serie EX equipado con luz LED.

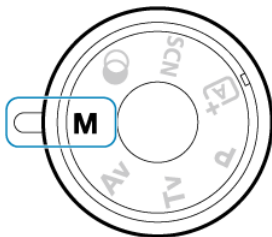

Puede ajustar manualmente la velocidad de obturación, el valor de apertura y la sensibilidad ISO para la grabación de vídeo.

1. Sitúe el interruptor de alimentación en <  >.
2. Ajuste el dial de modo en < **M** >.

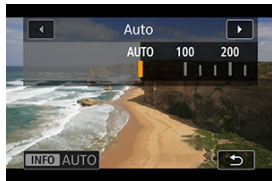

3. Ajuste la sensibilidad ISO.



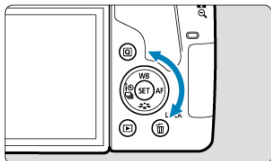
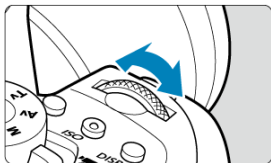

- Presione el botón < **ISO** >.
Se mostrará la pantalla de ajuste de la sensibilidad ISO.
- Realice el ajuste con el dial <  > o <  >.

4. Ajuste la velocidad de obturación y el valor de apertura.



(1)

(2)

- Presione el disparador hasta la mitad y compruebe el indicador del nivel de exposición.
- Para ajustar la velocidad de obturación (1), gire el dial <  > y, para ajustar el valor de apertura (2), gire el dial <  >.







5. Enfoque y grabe el vídeo.

- El procedimiento es el mismo de los pasos 3 y 4 para [Grabación de vídeo con exposición automática](#).

Precaución

- Durante la grabación de vídeo, evite cambiar la velocidad de obturación, el valor de apertura o la sensibilidad ISO, porque pueden grabarse cambios en la exposición o se puede crear más ruido con sensibilidades ISO altas.
- Cuando grabe vídeos de objetos en movimiento, se recomienda una velocidad de obturación de aprox. 1/25 seg. a 1/125 seg. Cuanto más rápida sea la velocidad de obturación, menos suave parecerá el movimiento del motivo.
- Si cambia la velocidad de obturación mientras graba bajo iluminación fluorescente o LED, es posible que se grabe parpadeo en las imágenes.

Nota

- Con ISO Auto, se puede ajustar la compensación de la exposición en un intervalo de ± 3 puntos ()
- Cuando se ajusta ISO Auto, se puede presionar el botón  para bloquear la sensibilidad ISO. Después de bloquear la sensibilidad ISO durante la grabación de vídeo, puede cancelarla presionando el botón . (El bloqueo de la sensibilidad ISO se mantiene hasta que se presiona el botón ).
- Si presiona el botón  y recompone la imagen, podrá ver la diferencia de nivel de exposición en el indicador del nivel de exposición comparado con cuando se presionó el botón .
- Con la cámara lista para disparar en modo **<M>**, puede mostrar el histograma presionando el botón **<INFO>**.

Sensibilidad ISO en el modo **<M>**



Puede ajustar manualmente la sensibilidad ISO o seleccionar **[AUTO]**. Para ver información detallada sobre la sensibilidad ISO, consulte [Sensibilidad ISO en la grabación de vídeo](#).

Velocidades de obturación disponibles



La velocidad de obturación en modo < **M** > se puede ajustar en un intervalo de 1/4000–1/8 seg.

Precaución

- Las velocidades de obturación disponibles serán diferentes para la grabación de vídeo time-lapse ()

Toma de fotografías

No se puede tomar fotografías durante la grabación de vídeo. Para tomar fotografías, detenga la grabación de vídeo y realice el disparo con visor o el disparo con Visión en Directo.

Visualización de información (grabación de vídeo)

Para ver información detallada sobre los iconos de la pantalla de grabación de vídeo, consulte [Pantalla de grabación de vídeo](#).

Precaución

Precauciones para la grabación de vídeo

- No apunte la cámara hacia una fuente de luz intensa, como el sol o una luz artificial fuerte. Si lo hace, puede dañar el sensor de imagen o los componentes internos de la cámara.
- Si graba algo que tenga detalles finos, es posible que se produzca moiré o colores falsos.
- Si se ajusta [AWB] o [AWB/W] y la sensibilidad ISO o el valor de apertura cambian durante la grabación de vídeo, es posible que también cambie el balance de blancos.
- Si graba un vídeo bajo iluminación fluorescente o LED, es posible que la imagen del vídeo parpadee.
- Si utiliza el AF con un objetivo USM durante la grabación de vídeo con poca luz, es posible que se grabe en el vídeo ruido en forma de bandas horizontales. Es posible que se produzca el mismo tipo de ruido si se enfoca manualmente (MF) con determinados objetivos equipados con un anillo de enfoque electrónico.
- Se recomienda grabar varios vídeos de prueba si se va a utilizar el zoom durante la grabación de vídeo. Si utiliza el zoom durante la grabación de vídeos puede provocar que se graben cambios de exposición o sonidos del objetivo, un nivel de audio irregular o la pérdida del enfoque.
- Los valores de apertura grandes pueden retrasar o impedir el enfoque preciso.
- Usar el AF presionando el disparador hasta la mitad durante la grabación de vídeo puede provocar los siguientes tipos de problemas: pérdida temporal significativa de enfoque, grabación de cambios en la luminosidad del vídeo, parada temporal de la grabación de vídeo o grabación de sonidos mecánicos del objetivo.
- Evite cubrir los micrófonos incorporados () con los dedos u otros objetos.
- Consulte también [Precauciones generales para la grabación de vídeo](#).
- Si es necesario, consulte también [Precauciones generales para la toma de fotografías](#).

Notas para la grabación de vídeo

- Cada vez que grabe un vídeo, se creará un nuevo archivo de vídeo en la tarjeta.
- La cobertura del campo de visión de vídeo para la grabación de vídeos 4K, Full HD y HD es de aproximadamente el 100 %.
- Para activar el inicio o la parada de la grabación de vídeos presionando el disparador hasta el fondo, puede ajustar **[Pres. a fondo]** para **[👉: Función disparador para vídeos]** en **[Start/stop video]**.
- El sonido se graba en estéreo mediante los micrófonos integrados de la cámara (🔊).
- Si se conecta cualquier micrófono externo, como el micrófono estéreo direccional DM-E1 (se vende por separado) al terminal IN para micrófono externo de la cámara, se utilizará en lugar de los micrófonos incorporados (🔊).
- La mayoría de los micrófonos externos equipados con una miniclavija de 3,5 mm se pueden usar.
- Con objetivos EF, el ajuste predefinido de enfoque durante la grabación de vídeo está disponible cuando se utilizan (súper) teleobjetivos equipados con esta función presentados a partir del segundo semestre de 2011.
- Para los vídeos 4K, Full HD y HD se utiliza el muestreo de color YCbCr 4:2:0 (8 bits) y el espacio de color BT.709.

Vídeos HDR

Puede grabar vídeos de alto rango dinámico que conserven el detalle en las altas luces de escenas de alto contraste.

1. Ajuste el dial de modo en **< SCN >**.

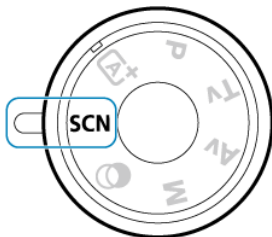

2. Grabe un vídeo HDR.



- Grabe el vídeo igual que una grabación de vídeo normal (📷).



Precaución

- Dado que para crear un vídeo HDR se combinan varios fotogramas, es posible que determinadas partes del vídeo aparezcan distorsionadas. Esto resulta más evidente en tomas afectadas por la trepidación de la cámara, así que es recomendable usar un trípode. Tenga en cuenta que, aunque se utilice un trípode para grabar, es posible que aparezcan estelas de imágenes o ruido con mayor intensidad, en comparación con la reproducción normal, cuando el vídeo HDR se reproduzca fotograma a fotograma o a cámara lenta.
- No está disponible para el zoom digital de vídeo, instantáneas de vídeo, vídeos time-lapse ni IS digital de vídeo.



Nota



- El tamaño de grabación es **FHD 29.97P IPB** (NTSC) o **FHD 25.00P IPB** (PAL).
- La sensibilidad ISO se ajusta automáticamente al grabar vídeos HDR.

Filtros creativos

En modo <  > (filtros creativos), puede grabar vídeos con efectos de filtro aplicados.

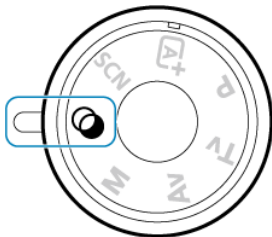
1. Ajuste el dial de modo en <  >.







2. Presione el botón <  > (10).

- Aparecerá la pantalla de control rápido.

3. Seleccione [].



- Utilice las teclas <  > <  > para seleccionar [] (**Modo de disparo**) en la esquina superior izquierda y, a continuación, presione <  >.

4. Seleccione un efecto de filtro.

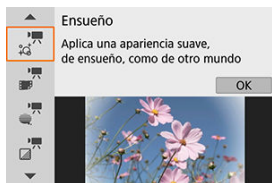

- Utilice las teclas <▲> <▼> para seleccionar un efecto de filtro (📷) y, a continuación, presione <SET>.
- La imagen se muestra con el efecto de filtro aplicado.
- Para [Efecto miniatura de vídeo], mueva el punto AF a la posición para enfocar. Mueva el marco de la escena si el punto AF está fuera de él, de modo que ambos queden alineados.

5. Ajuste el nivel del efecto de filtro.



- Presione el botón <Q> y seleccione el icono bajo [Autodispar. vídeo].
- Utilice las teclas <◀> <▶> para ajustar el efecto y, a continuación, presione <SET>.
- Cuando configure [Efecto miniatura de vídeo], seleccione la velocidad de reproducción.

6. Grabe el vídeo.









Precaución

- No está disponible una vista ampliada.
- No se muestra ningún histograma.
- No está disponible para el zoom digital de vídeo, instantáneas de vídeo, vídeos time-lapse ni IS digital de vídeo.

Nota

- El tamaño de grabación es [4K FHD 29.97P]/[4K FHD 23.98P] (NTSC) o [4K FHD 25.00P] (PAL).
- En los modos de la zona creativa, los ajustes de los filtros creativos están disponibles en la pantalla de control rápido ().

Características de los filtros creativos

-  **Ensueño**
Aplica una apariencia suave, de ensueño, como de otro mundo. Aporta al vídeo un aspecto general suave, desenfocando la periferia de la pantalla. Puede ajustar el efecto del filtro para ajustar las áreas desenfocadas a lo largo de los bordes de la pantalla.
-  **Películas antiguas**
Crea una atmósfera similar al de una película antigua mediante la adición de efectos de oscilación, arañazos y parpadeo a la imagen. Las partes superior e inferior de la pantalla se enmascaran en negro. Puede ajustar el efecto del filtro para modificar los efectos de oscilaciones y arañazos.
-  **Recuerdos**
Crea la atmósfera de un recuerdo distante. Aporta al vídeo un aspecto general suave, reduciendo la luminosidad de la periferia de la pantalla. Puede ajustar el efecto del filtro para modificar la saturación general y las áreas oscuras a lo largo de los bordes de la pantalla.
-  **B/N realzado**
Crea una atmósfera de realismo dramático con blanco y negro de alto contraste. Puede ajustar el efecto del filtro para ajustar el efecto de grano y blanco y negro.
-  **Efecto miniatura de vídeo**
Puede grabar vídeos con un efecto de miniatura (diorama).
Para hacer móvil el marco de la escena, presione el botón <  > en el paso 4 (o toque [] en la esquina inferior derecha de la pantalla) de modo que cambie de color. Para volver a centrar el marco, presione el botón < INFO >. Para cambiar entre la orientación del marco de la escena vertical y horizontal, toque [] en la parte inferior izquierda de la pantalla. También se puede cambiar la orientación del marco de la escena con las teclas < ◀ > < ▶ > cuando la orientación sea horizontal y con las teclas < ▲ > < ▼ > cuando sea vertical. Para confirmar la posición del marco de la escena, presione <  >. En el paso 5, ajuste la velocidad de reproducción en [5x], [10x] o [20x] antes de grabar. Como sistema AF, se utiliza [AF 1 punto], enfocando en motivos centrados en el marco blanco. El marco blanco se oculta durante la grabación.

Velocidad y tiempo de reproducción (para un vídeo de 1 minuto)

| Velocidad | Tiempo de reproducción |
|-----------|------------------------|
| 5x | Aprox. 12 seg. |
| 10x | Aprox. 6 seg. |
| 20x | Aprox. 3 seg. |

Precaución

- Es posible que motivos como el cielo o paredes blancas no se reproduzcan con una gradación suave y tengan ruido o colores o exposición irregulares.



- No se graba sonido.
- AF servo vídeo no funcionará.
- La edición no está disponible para vídeos cuyo tiempo de reproducción sea inferior a 1 seg. ()

Tamaño de grabación de vídeo

- [Tamaño de imagen](#)
- [Grabación de vídeo 4K](#)
- [Frecuencia de fotogramas \(fps: fotogramas por segundo\)](#)
- [Método de compresión](#)
- [Formato de grabación de vídeo](#)
- [Tarjetas que pueden grabar vídeos](#)
- [Archivos de vídeo que superan 4 GB](#)
- [Tiempo total de grabación de vídeo y tamaño del archivo por minuto](#)
- [Límite de tiempo de grabación de vídeo](#)



En [📷: **Tamaño de vídeo**], puede ajustar el tamaño de imagen, la frecuencia de fotogramas y el método de compresión. El vídeo se grabará como un archivo MP4. Tenga en cuenta que la frecuencia de fotogramas cambiará automáticamente en función del ajuste de [🔊: **Sistema vídeo**] (🔗).



Tamaño de imagen

- **[4K] 3840×2160**
El vídeo se graba con calidad 4K. El formato es **16:9**.
- **[FHD] 1920×1080**
El vídeo se grabará con calidad de alta definición completa (Full HD). El formato es **16:9**.
- **[HD] 1280×720**
El vídeo se graba con calidad de alta definición (HD). El formato es **16:9**.



Precaución

- Si cambia el ajuste de [: **Sistema vídeo**], ajuste también [: **Tamaño de vídeo**] de nuevo.
- La reproducción normal de vídeos 4K y **[FHD] 59.94P/50.00P**, quizá no sea posible en otros dispositivos, porque la reproducción hace un uso intensivo del procesamiento.
- La resolución aparente y el ruido varían en función de la calidad de la grabación de vídeo.

Nota

- No es posible grabar vídeos en calidad VGA.

Grabación de vídeo 4K

- La grabación de vídeos 4K requiere una tarjeta de alto rendimiento. Para ver información detallada, consulte [Tarjetas que pueden grabar vídeos](#).
- La grabación de vídeos 4K aumenta mucho la carga de procesado, lo que puede provocar que la temperatura interna de la cámara aumente con mayor rapidez o más que para los vídeos normales. **Si aparece un icono rojo  durante la grabación de vídeo es posible que la tarjeta esté caliente, así que debe detener la grabación y dejar que la cámara se enfríe antes de extraer la tarjeta. (No retire la tarjeta inmediatamente).**
- De un vídeo 4K, puede seleccionar cualquier fotograma para guardarlo en la tarjeta como una fotografía JPEG de aproximadamente 8,3 megapíxeles (3840×2160) ().

Frecuencia de fotogramas (fps: fotogramas por segundo)

- **[59,94P] 59,94 fps/[29,97P] 29,97 fps/[23,98P] 23,98 fps**
Para áreas en las que el sistema de TV sea NTSC (América del Norte, Japón, Corea del Sur, México, etc.).
- **[50,00P] 50,00 fps/[25,00P] 25,00 fps**
Para áreas en las que el sistema de TV sea PAL (Europa, Rusia, China, Australia, etc.).

Método de compresión

- **[IPB] IPB (Estándar)**
Comprime eficientemente varios fotogramas a la vez para la grabación.
- **[IPB] IPB (Ligero)**
Dado que el vídeo se graba con una frecuencia de bits menor que con IPB (Estándar), el tamaño de archivo será menor que con IPB (Estándar) y la compatibilidad de reproducción será superior. Esto hará que el tiempo de grabación posible sea más largo que con IPB (Estándar) (con una tarjeta de la misma capacidad).

Formato de grabación de vídeo

- **[MP4] MP4**
Todos los vídeos que grabe con la cámara se grabarán como archivos de vídeo en formato MP4 (extensión de archivo ".MP4").

Tarjetas que pueden grabar vídeos

Para ver información detallada sobre las tarjetas que permiten grabar con cada nivel de calidad de grabación de vídeo, consulte [Requisitos de rendimiento de tarjetas](#).

Pruebe las tarjetas grabando algunos vídeos para asegurarse de que puedan grabar correctamente con el tamaño especificado (🔗).

Precaución

- Formatee las tarjetas antes de grabar vídeos 4K (🔗).
- Si utiliza una tarjeta con una velocidad de escritura lenta para grabar vídeos, es posible que el vídeo no se grabe correctamente. Además, si reproduce un vídeo en una tarjeta que tenga una velocidad de lectura lenta, es posible que el vídeo no se reproduzca correctamente.
- Cuando grabe vídeos, utilice tarjetas de alto rendimiento con una velocidad de escritura suficientemente superior a la frecuencia de bits.
- Cuando no sea posible grabar vídeos normalmente, formatee la tarjeta e inténtelo otra vez. Si el formateo de la tarjeta no resuelve el problema, consulte el sitio web del fabricante de la tarjeta, etc.

Nota

- Para obtener mejor rendimiento con la tarjeta, es recomendable formatear la tarjeta con la cámara antes de grabar vídeo (🔗).
- Para comprobar la velocidad de escritura/lectura de la tarjeta, consulte el sitio web del fabricante de la tarjeta, etc.

Archivos de vídeo que superan 4 GB

Aunque grabe un vídeo que supere 4 GB, puede continuar grabando sin interrupción.

● **Uso de tarjetas SD/SDHC formateadas con la cámara**

Si utiliza la cámara para formatear una tarjeta SD/SDHC, la cámara la formateará en FAT32.

Con una tarjeta formateada en FAT32, si graba un vídeo y el tamaño de archivo supera 4 GB se creará automáticamente un nuevo archivo de vídeo.

Cuando reproduzca el vídeo, deberá reproducir cada archivo de vídeo individualmente. Los archivos de vídeo no se pueden reproducir automáticamente en orden consecutivo. Cuando finalice la reproducción del vídeo, seleccione el siguiente vídeo y reproduzcalo.

● **Uso de tarjetas SDXC formateadas con la cámara**

Si utiliza la cámara para formatear una tarjeta SDXC, la cámara la formateará en exFAT.

Cuando utilice una tarjeta formateada en exFAT, aunque el tamaño de archivo supere 4 GB durante la grabación de vídeo, el vídeo se guardará como un único archivo (en lugar de dividirse en varios archivos).

Precaución

- Cuando importe en un ordenador archivos de vídeo que superen 4 GB, utilice EOS Utility o un lector de tarjetas (). Quizá no sea posible guardar archivos de vídeo que superen 4 GB si intenta hacerlo utilizando funciones estándar del sistema operativo del ordenador.

Tiempo total de grabación de vídeo y tamaño del archivo por minuto

Para ver información detallada sobre los tamaños de archivo y el tiempo de grabación disponible con cada tamaño de grabación de vídeo, consulte [Tiempo de grabación estimado, frecuencia de bits de vídeo y tamaño de archivo](#).

Límite de tiempo de grabación de vídeo

El tiempo máximo de grabación por vídeo es de 29 min. 59 seg. Una vez que se alcanzan los 29 min. 59 seg., la grabación se detiene automáticamente. Para volver a iniciar la grabación de vídeo, puede presionar el botón <  > (que graba el vídeo como un archivo nuevo).

Zoom digital

Con el tamaño de grabación ajustado en [FHD 29.97P]/[FHD 23.98P] (NTSC) o [FHD 25.00P] (PAL), se puede grabar con un zoom digital de aproximadamente 3–10x.

1. Ajuste el dial de modo en un modo diferente de < SCN > y < [OK] >.

2. Seleccione [📷: Zoom digital].

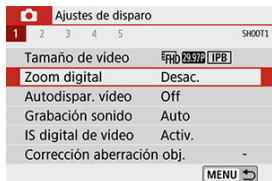

3. Seleccione una opción.

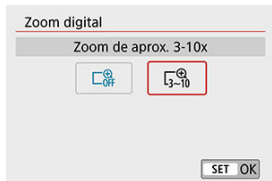

● Seleccione la cantidad de zoom y, a continuación, presione < [SET] >.

4. Use el zoom digital.



- Presione las teclas < ▲ > < ▼ >.
- Aparecerá la barra de zoom digital.
- Presione la tecla < ▲ > para ampliar con el zoom o la tecla < ▼ > para reducir.
- Cuando presione el disparador hasta la mitad, la cámara enfocará con **[AF 1 punto]** (fijado en el centro).
- Para cancelar el zoom digital, ajuste **[Desac.]** en el paso 2.

⚠ Precaución

- Se recomienda utilizar un trípode para evitar la trepidación.
- Los vídeos time-lapse, los filtros creativos y la función IS digital de vídeo no están disponibles.
- La sensibilidad ISO máxima será ISO 6400.
- No está disponible una vista ampliada.
- Dado que el zoom digital de vídeo procesa la imagen digitalmente, la imagen mostrará más grano al aumentar la ampliación. Es posible que también se hagan perceptibles ruido, puntos de luz, etc.
- El icono de escena no se mostrará.
- Consulte también [Condiciones de disparo que dificultan el enfoque](#).

Autodisparador de vídeo

Es posible iniciar la grabación de vídeo mediante el autodisparador.

1. Seleccione [📷: Autodispar. vídeo].

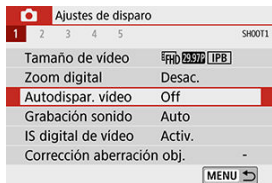

2. Seleccione una opción.



3. Grabe el vídeo.

- Después de tocar [●] o presionar el botón <📷>, la cámara muestra el número de seguros que faltan para la grabación y emite un aviso sonoro.

Nota

- Para cancelar el autodisparador, toque la pantalla o presione <SET>.

Grabación de sonido

[Grabación de sonido/Nivel de grabación de sonido](#)

[Filtro de viento](#) ☆

[Atenuador](#) ☆

[Micrófono externo](#)

Puede grabar vídeos mientras graba sonido con los micrófonos estéreo incorporados o con un micrófono estéreo externo. También puede ajustar libremente el nivel de grabación de sonido.

Utilice [**📷**: **Grabación sonido**] para ajustar las funciones de grabación de sonido.

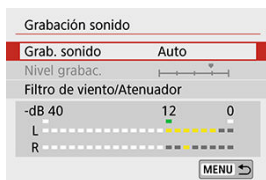

Grabación de sonido/Nivel de grabación de sonido

● Auto

El nivel de grabación de sonido se ajustará automáticamente. El control de nivel automático tendrá efecto automáticamente en respuesta al nivel de sonido.

● Manual

Puede ajustar el nivel de grabación de sonido como necesite.

Seleccione [**Nivel grabac.**] y presione las teclas <◀> <▶> mientras observa el medidor de nivel para ajustar el nivel de grabación de sonido. Observe el indicador de pico sostenido y haga el ajuste de modo que el medidor de nivel se ilumine de vez en cuando a la derecha de la marca "12" (-12 dB) para los sonidos más fuertes. Si supera "0", el sonido se distorsionará.

● Desac.

No se grabará sonido.

Filtro de viento



Ajuste [**Automático**] para reducir el ruido del viento automáticamente cuando haya viento en exteriores. Solo se activa cuando se utiliza el micrófono incorporado de la cámara. Cuando tiene efecto la función de filtro de viento, también se reducen parte de los sonidos de baja frecuencia.

Atenuador



Suprime automáticamente la distorsión de sonido provocada por ruidos fuertes. Ajuste [**Grab. sonido**] en [**Activ.**] si se produce distorsión al ajustar [**Auto**] o [**Manual**].

Micrófono externo

Si se conecta al terminal IN para micrófono externo de la cámara un micrófono externo equipado con una miniclavija estéreo (de 3,5 mm de diámetro), el micrófono externo tendrá prioridad. Se recomienda utilizar un micrófono tal como el Micrófono estéreo direccional DM-E1 (se vende por separado).

Precaución

- Es posible que los sonidos de las operaciones Wi-Fi se capturen con los micrófonos incorporados o con micrófonos externos. No se recomienda utilizar la función de comunicación inalámbrica durante la grabación de sonido.
- Cuando conecte un micrófono externo a la cámara, asegúrese de que la clavija se haya insertado a fondo.
- Si se realizan operaciones AF o se maneja la cámara durante la grabación de vídeo, el micrófono incorporado de la cámara también grabará sonidos mecánicos del objetivo o sonidos de operaciones de la cámara o del objetivo. En este caso, el uso de un micrófono externo puede reducir estos sonidos. Si con un micrófono externo los sonidos continúan siendo una distracción, quizá sea más efectivo retirar el micrófono externo de la cámara y colocarlo lejos de la cámara y del objetivo.
- No conecte al terminal IN para micrófono externo de la cámara nada más que un micrófono externo.

Nota

- En los modos de la zona básica, los ajustes disponibles para **[Grabación sonido]** son **[On]** o **[Off]**. Ajuste **[On]** para el ajuste automático del nivel de grabación.
- También se emite audio cuando se conecta la cámara a un televisor a través de HDMI, excepto cuando **[Grab. sonido]** se ajusta en **[Desac.]**.
- El balance del volumen de sonido entre L (izquierda) y R (derecha) no se puede ajustar.
- El sonido se graba con una frecuencia de muestreo de 48 kHz/16 bits.

IS digital de vídeo

La función IS digital de vídeo de la cámara reduce la trepidación de la cámara al grabar vídeos. IS digital de vídeo es capaz de ofrecer una estabilización eficaz aunque el objetivo no esté equipado con estabilizador de imagen. Cuando utilice un objetivo equipado con estabilizador de imagen, ajuste el conmutador del estabilizador de imagen del objetivo en <ON>.

1. Seleccione [📷: IS digital de vídeo].

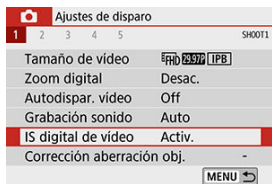

2. Seleccione una opción.

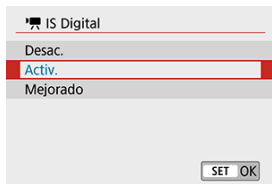

- **Desac.** (📷OFF)
La estabilización de imagen con IS digital de vídeo se desactiva.
- **Activ.** (📷ON)
Se corrige la trepidación de la cámara. La imagen se ampliará ligeramente.
- **Mejorado** (📷ON)
En comparación con cuando se ajusta [Activ.], se pueden corregir trepidaciones de la cámara más intensas. La imagen se ampliará más.

Precaución

- IS digital de vídeo no funcionará cuando el conmutador del estabilizador de imagen óptico del objetivo se ajuste en < **OFF** >.
- Con un objetivo cuya longitud focal sea superior a 800 mm, IS digital de vídeo no funcionará.
- IS digital de vídeo no se puede ajustar en el modo < **SCN** > o <  > o cuando se ajusta el zoom digital de vídeo, el vídeo time-lapse o filtros creativos.
- Cuanto más amplio sea el ángulo de visión, más eficaz será la estabilización de imagen. Cuanto más estrecho sea el ángulo de visión, menos eficaz será la estabilización de imagen.
- Cuando se utilice un objetivo TS-E, un objetivo ojo de pez o un objetivo que no sea Canon, es recomendable ajustar IS digital de vídeo en [**Desac.**].
- Los efectos de IS digital de vídeo no se aplican a las imágenes durante la visualización ampliada.
- Dado que IS digital de vídeo amplía la imagen, la imagen parece tener más grano. Es posible que también se hagan perceptibles ruido, puntos de luz, etc.
- Dependiendo del motivo y de las condiciones de disparo, es posible que el motivo se vea notablemente borroso (el motivo parece momentáneamente desenfocado) debido a los efectos de IS digital de vídeo.
- Cuando se ajuste IS digital de vídeo, el tamaño de los puntos AF también cambiará.
- Cuando se utiliza un trípode, se recomienda ajustar IS digital de vídeo en [**Desac.**].
- Algunos objetivos no son compatibles con esta función. Para obtener información detallada, consulte el sitio web de Canon.

Vídeos time-lapse

Es posible unir automáticamente fotografías tomadas a intervalos establecidos para crear un vídeo time-lapse 4K o Full HD. Un vídeo time-lapse muestra cómo cambia un motivo en un período de tiempo mucho más corto que el tiempo que transcurre realmente. Es eficaz para una observación de punto fijo de paisajes cambiantes, plantas en crecimiento, el movimiento del cielo, etc.

Los vídeos time-lapse se graban en formato MP4 con la calidad siguiente:

4K 29.97P [ALL-I] (NTSC)/4K 25.00P [ALL-I] (PAL) en la grabación 4K y FHD 29.97P [ALL-I] (NTSC)/FHD 25.00P [ALL-I] (PAL) en la grabación Full HD.

Tenga en cuenta que la frecuencia de fotogramas cambiará automáticamente en función del ajuste de [Sistema vídeo] (C).

1. Ajuste el dial de modo en un modo diferente de < SCN > y < Q >.
2. Seleccione [📷: Vídeo time-lapse].

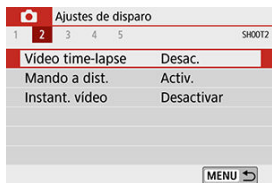

3. Seleccione [Time-lapse].

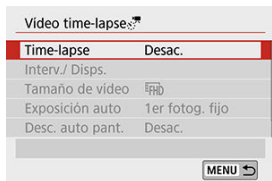

4. Seleccione una escena.

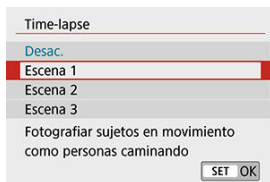

- Seleccione una escena adecuada para la situación de disparo.
- Para tener más libertad al ajustar el intervalo de disparo y el número de disparos manualmente, seleccione [**Personalizado**].

5. Ajuste el intervalo de disparo.

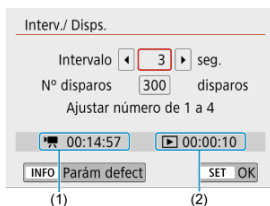

- Seleccione [**Interv./ Disps.**].
- Seleccione [**Intervalo**] (seg.). Utilice las teclas <◀> <▶> para ajustar un valor y, a continuación, presione <SET>.
- Consulte [**📷: Tiempo necesario**] (1) y [**▶: Tiempo de reprod.**] (2) para ajustar el número.

Cuando se ajuste [**Personalizado**]

- Seleccione [**Intervalo**] (min.:seg.).
- Presione <SET> para mostrar <📷>.
- Utilice las teclas <▲> <▼> para ajustar un valor y, a continuación, presione <SET>. (Vuelve a <□>).
- Seleccione [**OK**] para registrar el ajuste.

6. Ajuste el número de disparos.

Interv./ Disps.

Intervalo seg.

Nº disparos disparos

Ajustar número de 30 a 900

00:14:57 00:00:10

- Seleccione **[Nº disparos]**. Utilice las teclas <◀> <▶> para ajustar un valor y, a continuación, presione <SET>.
- Consulte [: **Tiempo necesario**] y [: **Tiempo de reprod.**] para ajustar el número.

Cuando se ajuste [Personalizado]

- Seleccione el dígito.
- Presione <SET> para mostrar <⏱>.
- Utilice las teclas <▲> <▼> para ajustar un valor y, a continuación, presione <SET>. (Vuelve a <□>).
- Compruebe que [: **Tiempo de reprod.**] no se muestre en rojo.
- Seleccione **[OK]** para registrar el ajuste.

Precaución

- Si la tarjeta no tiene espacio libre suficiente para grabar el número establecido de fotografías, **[Tiempo de reprod.]** se mostrará en rojo. Aunque la cámara pueda continuar grabando, la grabación se detendrá cuando la tarjeta se llene.
- Si el tamaño del archivo de vídeo supera 4 GB con los ajustes de **[Nº disparos]** y la tarjeta no se ha formateado en exFAT (), **[Tiempo de reprod.]** de mostrará en rojo. Si continúa grabando en estas condiciones y el tamaño del archivo de vídeo alcanza 4 GB, la grabación de vídeo time-lapse se detendrá.

Nota

- Con **[Escena *]**, los intervalos y los números de disparos disponibles están limitados en función del tipo de escena.
- Para ver información detallada sobre las tarjetas capaces de grabar vídeo time-lapse, consulte [Requisitos de rendimiento de tarjetas](#).
- Si el número de disparos se ajusta en 3600, el vídeo time-lapse durará aprox. 2 min. en NTSC y aprox. 2 min. 24 seg. en PAL.

7. Seleccione el tamaño de grabación de vídeo que desee.

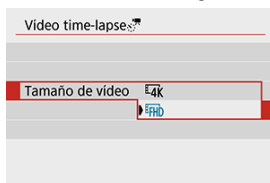

- **4K (3840×2160)**
El vídeo se graba con calidad 4K. El formato es **16:9**.
La frecuencia de fotogramas es 29,97 fps (**29,97P**) para NTSC y 25,00 fps (**25,00P**) para PAL, y los vídeos se graban en formato MP4 (**MP4**) con compresión ALL-I (**ALL-I**).
- **FHD (1920×1080)**
El vídeo se grabará con calidad de alta definición completa (Full HD). El formato es **16:9**.
La frecuencia de fotogramas es 29,97 fps (**29,97P**) para NTSC y 25,00 fps (**25,00P**) para PAL, y los vídeos se graban en formato MP4 (**MP4**) con compresión ALL-I (**ALL-I**).

8. Configure [Exposición auto].



- **1er fotog. fijo**

Cuando tome la primera fotografía, se realizará la medición para ajustar automáticamente la exposición adecuada para la luminosidad. El ajuste de exposición del primer disparo se aplicará a los disparos subsiguientes. También se aplicarán otros ajustes relacionados con el disparo del primer disparo a los disparos subsiguientes.

- **Cada fotogr.**

También se realiza la medición para cada disparo subsiguiente, para ajustar automáticamente la exposición adecuada para la luminosidad. Tenga en cuenta que si se ajustan en **[Auto]** funciones como el estilo de imagen y el balance de blancos, se ajustarán automáticamente para cada disparo subsiguiente.

Precaución

- Con **[Intervalo]** ajustado en menos de 3 seg. y **[Exposición auto]** ajustada en **[Cada fotogr.]**, si la luminosidad es muy diferente del disparo anterior, es posible que la cámara no dispare con el intervalo establecido.
- Con **[Exposición auto]** ajustada en **[Cada fotogr.]**, es posible que la sensibilidad ISO, la velocidad de obturación y el valor de apertura no se registren en la información Exif del vídeo time-lapse en algunos modos.

9. Configure [Desc. auto pant.].

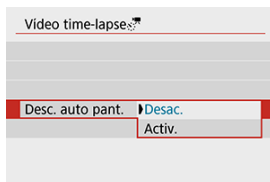

- **Desac.**

La imagen se mostrará incluso durante la grabación de vídeo time-lapse. (La pantalla solo se apaga en el momento de la grabación). Tenga en cuenta que la pantalla se apagará aprox. 30 min. después de que se inicien los disparos.

- **Activ.**

Tenga en cuenta que la pantalla se apagará aprox. 10 seg. después de que se inicien los disparos.



Nota

- Durante la grabación de vídeo time-lapse, puede presionar el botón <INFO> para encender o apagar la pantalla.

10. Ajuste el aviso sonoro.

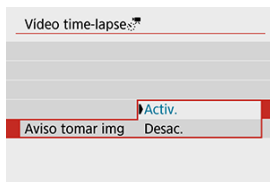

- Seleccione [**Aviso tomar img**].
- Si se ajusta [**Desac.**], no sonará el aviso sonoro de disparo.

11. Compruebe los ajustes.

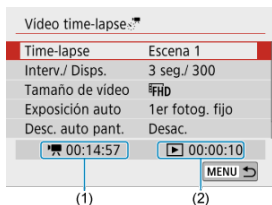

(1) Tiempo necesario

Indica el tiempo necesario para realizar el número de disparos ajustado con el intervalo ajustado. Si supera 24 horas, se mostrará "**** días".

(2) Tiempo de reproducción

Indica el tiempo de grabación de vídeo (tiempo necesario para reproducir el vídeo) al crear el vídeo time-lapse 4K o el vídeo Full HD a partir de las fotografías tomadas con los intervalos ajustados.

12. Cierre el menú.

- Presione el botón < MENU > para desactivar la pantalla de menú.

13. Grabe el vídeo time-lapse.





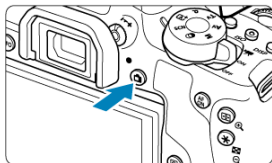



- Presione el botón < INFO > y compruebe de nuevo el "Tiempo necesario (1)" y el "Intervalo (2)" que se muestra en la pantalla.



- Presione el botón <  > hasta el fondo para empezar a grabar el vídeo time-lapse.
- El AF no funcionará durante la grabación del vídeo time-lapse.
- Mientras se graba el vídeo time-lapse, en la esquina superior derecha de la pantalla se muestra "●REC".
- Una vez realizado el número establecido de disparos, la grabación de vídeo time-lapse finaliza.
- Para cancelar la grabación de vídeos time-lapse, ajuste [Time-lapse] en [Desac.].

Precaución

- No apunte la cámara hacia una fuente de luz intensa, como el sol o una luz artificial fuerte. Si lo hace, puede dañar el sensor de imagen o los componentes internos de la cámara.
- **[Video time-lapse]** no se puede ajustar en una opción diferente de **[Desac.]** cuando la cámara esté conectada a un ordenador mediante el cable de interfaz o cuando se conecte un cable HDMI.
- AF servo vídeo no funcionará.
- Si la velocidad de obturación es de 1/30 segundos o más lenta, es posible que la exposición del vídeo no se muestre correctamente (podría diferir del vídeo resultante).
- No utilice el zoom del objetivo durante la grabación de vídeo time-lapse. Si utiliza el zoom del objetivo, puede provocar que la imagen se desenfoque, que cambie la exposición o que la corrección de las aberración del objetivo no funcione correctamente.
- Cuando grabe un vídeo time-lapse bajo una luz parpadeante, es posible que la grabación incluya parpadeo visible de la imagen, bandas horizontales (ruido) o exposiciones irregulares.
- Las imágenes que se muestran durante la grabación de vídeos time-lapse pueden tener un aspecto diferente del vídeo resultante (en detalles como una luminosidad irregular provocada por fuentes de luz parpadeantes o ruido provocado por una sensibilidad ISO elevada).
- Cuando grabe un vídeo time-lapse con poca luz, la imagen mostrada durante la grabación puede tener un aspecto diferente de lo que se graba realmente en el vídeo. En tales casos, el icono **[Exp.SIM]** parpadeará.
- Si mueve la cámara de izquierda a derecha (barrido) o graba un motivo en movimiento durante la grabación de vídeo time-lapse, es posible que la imagen aparezca extremadamente distorsionada.
- Durante la grabación de vídeo time-lapse, la desconexión automática no funcionará. Además, no podrá establecer los ajustes de la función de disparo ni las funciones del menú, reproducir imágenes, etc.
- Para los vídeos time-lapse no se graba sonido.
- Si se ajusta una velocidad de obturación que supere el intervalo de disparo (como para exposiciones largas), o se ajusta automáticamente una velocidad de obturación lenta, es posible que la cámara no pueda disparar con el intervalo establecido. El ajuste de intervalos de disparo casi iguales que la velocidad de obturación también puede impedir el disparo.
- Si el siguiente disparo programado no es posible, se omitirá. Esto puede acortar el tiempo de grabación del vídeo time-lapse creado.
- Si el tiempo necesario para grabar en la tarjeta supera el intervalo de disparo debido a las funciones de disparo ajustadas o al rendimiento de la tarjeta, es posible que algunos de los disparos no se tomen con los intervalos ajustados.
- Las imágenes captadas no se graban como fotografías. Aunque cancele la grabación del vídeo time-lapse después de realizar un único disparo, se grabará como un archivo de vídeo.
- Si conecta la cámara a un ordenador con el cable de interfaz y utiliza EOS Utility (software EOS), ajuste  **Video time-lapse** en **[Desac.]**. Si se selecciona una opción distinta de **[Desac.]**, la cámara no se puede comunicar con el ordenador.

- Durante la grabación de vídeo time-lapse, el estabilizador de imagen del objetivo no funcionará.
- Si se sitúa el interruptor de alimentación en < OFF >, la grabación de vídeo time-lapse finalizará y el ajuste cambiará a [Desac.].
- Aunque se utilice un flash, no disparará.
- Las operaciones siguientes cancelan la espera de la grabación de vídeo time-lapse y cambian el ajuste a [Desac.].
 - Seleccionar [Limpiar ahora : Limpieza del sensor] o [Borrar los ajustes de cámara] en [: Borrar ajustes]
 - Al ajustar el dial de modo en < SCN > o <  >
- Si inicia la grabación de vídeo time-lapse mientras se muestra el icono [] blanco () , es posible que la calidad de imagen del vídeo time-lapse se deteriore. Es recomendable iniciar la grabación de vídeo time-lapse después de que desaparezca el icono [] blanco (la temperatura interna de la cámara se reduce).

Nota



- Es recomendable utilizar un trípode.
- Se recomienda realizar disparos de prueba previamente.
- La cobertura del campo de visión de vídeo para la grabación de vídeos time-lapse 4K y Full HD es de aproximadamente el 100 %.
- Para cancelar la grabación de vídeo time-lapse en curso, presione el botón <  >. El vídeo time-lapse grabado hasta el momento se grabará en la tarjeta.
- Si el tiempo necesario para la grabación es superior a 24 horas pero inferior a 48 horas, se indicará "2 días". Si son necesarios tres o más días, se indicará el número de días en incrementos de 24 horas.
- Aunque el tiempo de reproducción del vídeo time-lapse sea inferior a 1 seg., aún se creará un archivo de vídeo. Para [Tiempo de reprod.], se mostrará "00'00".
- Si el tiempo de grabación es largo, se recomienda utilizar los accesorios de toma eléctrica doméstica (se venden por separado).
- Para los vídeos time-lapse 4K y Full HD se utiliza el muestreo de color YCbCr 4:2:0 (8 bits) y el espacio de color BT.709.

Nota

Puede usar el control remoto inalámbrico BR-E1 (se vende por separado) para iniciar y detener la grabación de vídeo time-lapse. Ajuste previamente : **Mando a dist.** en [Activ.].

● Con el control remoto inalámbrico BR-E1

- En primer lugar, empareje el BR-E1 con la cámara ().

| Estado de la cámara/ Ajuste del mando a distancia | <  > (Disparo inmediato) <2> (Retardo de 2 seg.) | <  > (Grabación de vídeo) |
|---|--|---|
| Cámara lista para grabar | Según lo establecido en el ajuste Funciones del disparador para vídeos | Inicia la grabación |
| Durante la grabación de vídeo time-lapse | | Finaliza la grabación |

Guía del tiempo disponible para la grabación de vídeo time-lapse

Para ver orientaciones sobre cuánto tiempo puede grabar vídeos time-lapse (hasta que se agote la batería), consulte [Tiempo disponible para la grabación de vídeo](#).

Instantáneas de vídeo

- [Configuración de ajustes de instantánea de vídeo](#)
- [Creación de álbumes de instantáneas de vídeo](#)
- [Adición a un álbum existente](#)

Grabe una serie de instantáneas de vídeo cortas, cada una de unos pocos segundos de duración y la cámara las combinará para crear un álbum de instantáneas de vídeo que muestre esos momentos destacados de su viaje o evento.

Las instantáneas de vídeo están disponibles cuando el tamaño de grabación de vídeo se ajusta en **FHD 29.97P 1PB** (NTSC) / **FHD 25.00P 1PB** (PAL).

Los álbumes de instantáneas de vídeo se pueden reproducir también con música de fondo ()



Creación de un álbum de instantáneas de vídeo

Instantáneas de vídeo 1, 2, etc.



Álbum de instantáneas de vídeo

Configuración de ajustes de instantánea de vídeo

- Ajuste el dial de modo en un modo distinto de  >.
- Especifique [: Instant. vídeo].

| Ajustes de disparo | |
|--|------------|
| 1 | 2 |
| 3 | 4 |
| 5 | SH0012 |
| Vídeo time-lapse | Desac. |
| Mando a dist. | Activ. |
| Instant. vídeo | Desactivar |
| MENU  | |

- Seleccione [**Activar**].

3. Especifique [Ajustes de álbum].

| | |
|---------------------|--------------|
| Instant. vídeo | |
| Instant. vídeo | Activar |
| Ajustes de álbum | Nuevo álbum |
| Tiempo de reprod. | 4 s |
| Efecto reproducción | Velocidad 1x |
| Mostrar msj.conf. | Activ. |
| Tiempo necesario | 4 seg. |
| MENU ↩ | |

- Seleccione [**Crear un nuevo álbum**].
- Lea el mensaje y seleccione [**OK**].

4. Especifique [Tiempo de reprod.].

| | |
|-------------------|-----|
| Instant. vídeo | |
| | |
| | |
| Tiempo de reprod. | 4 s |
| | 6 s |
| | 8 s |

- Especifique el tiempo de reproducción por instantánea de vídeo.

5. Especifique [Efecto reproducción].

| | |
|---------------------|----------------|
| Instant. vídeo | |
| | |
| | |
| Efecto reproducción | Velocidad 1/2x |
| | Velocidad 1x |
| | Velocidad 2x |

- Este ajuste determina la velocidad con la que se reproducen los álbumes.

6. Especifique [Mostrar msj.conf.].

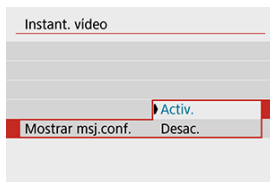

- Seleccione [Activ.].

7. Compruebe el tiempo de grabación requerido.

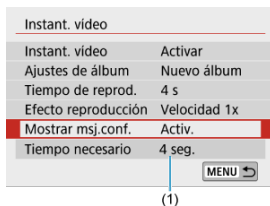

- Se indica el tiempo que se requiere para grabar cada instantánea de vídeo (1), en función del tiempo y del efecto de reproducción.

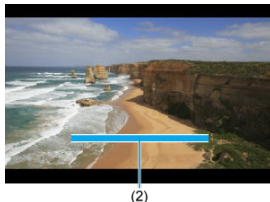

8. Cierre el menú.



- Presione el botón < MENU > para cerrar el menú.
- Se muestra una barra azul para indicar el tiempo de grabación (2).

1. Grabe la primera instantánea de vídeo.



- Presione el botón <  > y, a continuación, grabe.
- La barra azul que indica el tiempo de grabación se reduce gradualmente y, una vez que transcurre el tiempo especificado, la grabación se detiene automáticamente.
- Se muestra un mensaje de confirmación ()

2. Guarde como un álbum de instantáneas de vídeo.



- Seleccione [] **Guardar como álbum**.
- El clip se guarda como la primera instantánea de vídeo del álbum.

3. Grabe las siguientes instantáneas de vídeo.







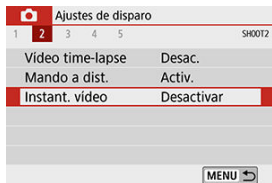

- Repita el paso 1 para grabar la siguiente instantánea de vídeo.
- Seleccione [**📷** **Agregar a álbum**].
- Para crear otro álbum, seleccione [**💾** **Guardar como un nuevo álbum**].
- Repita el paso 3 si es necesario.

4. Detenga la grabación de instantáneas de vídeo.



- Ajuste [**Instant. vídeo**] en [**Desactivar**]. Para volver a la grabación de vídeo normal, no olvide especificar [**Desactivar**].
- Presione el botón < **MENU** > para cerrar el menú y volver a la grabación de vídeo normal.

Opciones en los pasos 2 y 3

| Opción | Descripción |
|---|---|
|  Guardar como álbum (paso 2) | Guarda el clip como la primera instantánea de vídeo de un álbum. |
|  Agregar a álbum (paso 3) | Añade la instantánea de vídeo actual al último álbum grabado. |
|  Guardar como un nuevo álbum (paso 3) | Crea un nuevo álbum y guarda el clip como la primera instantánea de vídeo. Este archivo de álbum es diferente del último grabado. |
|  Reproducir instantánea de vídeo (pasos 2, 3) | Reproduce la instantánea de vídeo recién grabada. |
|  No guardar en álbum (paso 2) | Elimina la instantánea de vídeo recién grabada sin guardarla en un álbum. Seleccione [OK] en la pantalla de confirmación. |
|  Eliminar sin guardar en álbum (paso 3) | |

Nota

- Si prefiere grabar la siguiente instantánea de vídeo inmediatamente, ajuste **[Mostrar msj.conf.]** bajo **[📷: Instant. vídeo]** en **[Desac.]**. Este ajuste permite grabar la siguiente instantánea de vídeo inmediatamente, sin mensaje de confirmación.

1. Seleccione [Añadir a un álbum existente].

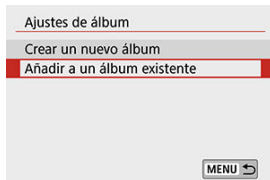

- En el paso 3 de [Configuración de ajustes de instantánea de vídeo](#), seleccione [Añadir a un álbum existente].

2. Seleccione un álbum existente.



- Utilice las teclas <◀> <▶> para seleccionar un álbum existente y, a continuación, presione <SET> >.
- Seleccione [OK].
Algunos ajustes de instantánea de vídeo se actualizarán para ajustarse a la configuración del álbum existente.

3. Cierre el menú.

- Presione el botón <MENU> > para cerrar el menú.
Se muestra la pantalla de grabación de instantáneas de vídeo.

4. Grabe una instantánea de vídeo.

- Grabe la instantánea de vídeo como se indica en [Creación de un álbum de instantáneas de vídeo](#).

Precaución

- No se puede seleccionar un álbum tomado con otra cámara.

Precaución

Precauciones generales para instantáneas de vídeo

- Cuando se ajusta [**Efecto reproducción**] en [**Velocidad 1/2x**] o [**Velocidad 2x**] no se graba ningún sonido.
- El tiempo de grabación por instantánea de vídeo es solo aproximado. Puede ser ligeramente diferente del tiempo de grabación real indicado durante la reproducción, debido a la frecuencia de fotogramas y a otros factores.

AF servo vídeo

Con esta función activada, la cámara enfoca continuamente el motivo durante la grabación de vídeo.

1. Seleccione [CAMERA]: AF servo vídeo].

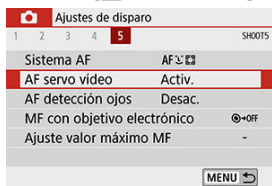

2. Seleccione [Activ.].

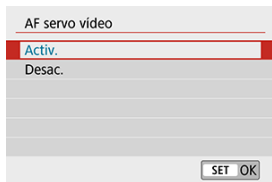

● Cuando se ajuste [Activ.]:

- La cámara enfoca el motivo continuamente, aunque no se esté presionando el disparador hasta la mitad.
- Para mantener el enfoque en una posición específica o si prefiere no grabar sonidos mecánicos del objetivo, puede detener temporalmente AF servo vídeo tocando [SERVOAF] abajo a la izquierda de la pantalla.
- Durante la pausa de AF servo vídeo, si vuelve a la grabación de vídeo tras operaciones como presionar el botón <MENU> o <▶> o cambiar el sistema AF, se reanudará el AF servo vídeo.

● Cuando se ajuste [Desac.]:

- Presione el disparador hasta la mitad o presione el botón <AF ON> para enfocar.

Precaución

Precauciones cuando [AF servo vídeo] se ajusta en [Activ.]

- **Condiciones de disparo que dificultan el enfoque**
 - Un motivo en rápido movimiento que se acerca o se aleja de la cámara.
 - Un motivo en movimiento a corta distancia de la cámara.
 - Al grabar con un número $f/$ mayor.
 - Consulte también [Condiciones de disparo que dificultan el enfoque](#).
- Dado que el objetivo se acciona continuamente y consume energía de la batería, el tiempo de grabación de vídeo posible () se acortará.
- Si se realizan operaciones AF o se maneja la cámara durante la grabación de vídeo, el micrófono incorporado de la cámara también grabará sonidos mecánicos del objetivo o sonidos de operaciones de la cámara o del objetivo. En este caso, el uso de un micrófono externo puede reducir estos sonidos. Si con un micrófono externo los sonidos continúan siendo una distracción, quizá sea más efectivo retirar el micrófono externo de la cámara y colocarlo lejos de la cámara y del objetivo.
- AF servo vídeo hará una pausa mientras se utilice el zoom o la vista ampliada.
- Durante la grabación de vídeo, si un motivo se acerca a la cámara o se aleja de ella o la cámara se mueve en vertical o en horizontal (barrido), es posible que la imagen de vídeo grabada se expanda o se contraiga (que cambie la ampliación de la imagen) momentáneamente.

Otras funciones del menú



- **Corrección aberración obj.** ☆

Es posible corregir la iluminación periférica y la aberración cromática al grabar vídeos. Para ver información detallada sobre la corrección de las aberraciones del objetivo, consulte [Corrección de las aberraciones del objetivo](#).

● Control remoto

Cuando se ajusta **[Activ.]**, se puede iniciar o detener la grabación de vídeo con el control remoto inalámbrico BR-E1 (se vende por separado). En primer lugar, empareje el BR-E1 con la cámara ([🔗](#)).

Con el control remoto inalámbrico BR-E1

Para la grabación de vídeo normal, sitúe el conmutador de temporización de disparo/grabación de vídeo en <  > y, a continuación, presione el botón de liberación. Para la grabación de vídeo time-lapse, consulte [Vídeos time-lapse](#).

● [📷] Ajustes de sensibilidad ISO ☆

• Sensibilidad ISO

En el modo [📷M], puede ajustar la sensibilidad ISO manualmente. También puede seleccionar ISO Auto.

• Máx. para Auto

Puede ajustar el límite máximo para ISO Auto en la grabación de vídeo en el modo [📷] o en el modo [📷M] con ISO Auto.

Bajo [🔧: Func. personalizadas(C.Fn)], si se ajusta [2: Ampliación ISO] en [1:Activ.], también se puede seleccionar [H(25600)] para [Máx. para Auto].

● Prioridad tonos altas luces ☆

Puede reducir las altas luces sobreexpuestas, recortadas, al grabar vídeos. Para ver información detallada sobre la prioridad a tonos de altas luces, consulte [Prioridad a tonos de altas luces](#).

! Precaución

- [Mejorado] no está disponible (no se muestra) al grabar vídeos con el ajuste [📷: Prioridad tonos altas luces].

● Obturador lento auto ☆

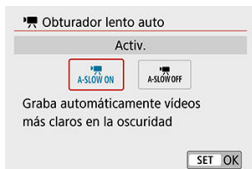

Puede elegir si grabar vídeos más luminosos que cuando se ajusta [**Desac.**] ralentizando automáticamente la velocidad de obturación con poca luz.

Disponible en el modo de grabación [P/A]. Se aplica cuando la frecuencia de fotogramas del tamaño de grabación de vídeo es 59.94P o 50.00P.

• **Desac.**

Permite grabar vídeos con un movimiento más suave y más natural, menos afectado por los movimientos del motivo que cuando se ajusta en [**Activ.**]. Tenga en cuenta que, con poca luz, es posible que los vídeos sean más oscuros que cuando se ajusta en [**Activ.**].

• **Activ.**

Permite grabar vídeos más luminosos que cuando se ajusta en [**Desac.**] mediante la reducción automática de la velocidad de obturación a 1/30 seg. (NTSC) o 1/25 seg. (PAL) con poca luz.

📄 **Nota**

- Se recomienda ajustarlo en [**Desac.**] cuando grabe motivos en movimiento con poca luz o cuando aparezcan imágenes residuales como rastros.

- **Vista de información HDMI ☆**

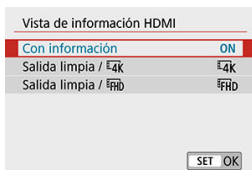

Puede configurar la visualización de la información para la salida de imagen a través de un cable HDMI.

- **Con información**

La imagen, la información de disparo, los puntos AF y otra información se muestran en el otro dispositivo a través de HDMI. Tenga en cuenta que la pantalla de la cámara se apaga. Los vídeos grabados se guardan en la tarjeta.

- **Salida limpia / 4K**

La salida HDMI consta solo de vídeos 4K. También se muestra la información de disparo y los puntos AF en la cámara, pero no se graba ninguna imagen en la tarjeta. Tenga en cuenta que la comunicación Wi-Fi no está disponible.





- **Salida limpia / FHD**

La salida HDMI consta solo de vídeos Full HD. También se muestra la información de disparo y los puntos AF en la cámara, pero no se graba ninguna imagen en la tarjeta. Tenga en cuenta que la comunicación Wi-Fi no está disponible.

Precauciones generales para la grabación de vídeo

Precaución

Icono de advertencia de temperatura interna < > rojo

- Si la temperatura interna de la cámara aumenta como consecuencia de la grabación de vídeo durante un período prolongado o bajo una temperatura ambiente elevada, aparecerá un icono <  > rojo.
- El icono <  > rojo indica que la grabación de vídeo se detendrá pronto automáticamente. Si esto sucede, no podrá disparar de nuevo hasta que la temperatura interna de la cámara disminuya, así que apague la alimentación y deje que la cámara se enfríe un tiempo. Tenga en cuenta que el tiempo hasta que la grabación de vídeo se detiene automáticamente cuando se muestra el icono <  > rojo varía en función de las condiciones de disparo.
- Si se graba un vídeo a una temperatura elevada durante un período prolongado de tiempo, el icono <  > rojo aparecerá antes. Cuando no esté grabando, apague siempre la cámara.

Grabación y calidad de imagen

- Si el objetivo montado dispone de un estabilizador de imagen y ajusta el conmutador del estabilizador de imagen en < ON >, el estabilizador de imagen funcionará en todo momento, aunque no presione el disparador hasta la mitad. El estabilizador de imagen consume energía de la batería y puede acortar el tiempo total de grabación de vídeo en función de las condiciones de disparo. Cuando no sea necesario el estabilizador de imagen, por ejemplo al utilizar un trípode, es recomendable ajustar el conmutador del estabilizador de imagen en < OFF >.
- Si la luminosidad cambia mientras graba un vídeo con exposición automática, es posible que el vídeo parezca detenerse momentáneamente. En este caso, haga la grabación de vídeo con exposición manual.
- Si hay en la imagen una fuente de luz muy brillante, el área brillante puede aparecer negra en la pantalla. Los vídeos se graban casi exactamente como aparecen en la pantalla.
- Es posible que la calidad de imagen sea inferior al grabar vídeos bajo una combinación de condiciones tales como sensibilidades ISO altas, temperaturas altas, velocidades de obturación bajas y poca luz.
- La grabación de vídeo a lo largo de un período prolongado de tiempo puede provocar que la temperatura interna de la cámara suba y afecte a la calidad de imagen. Apague la cámara cuando sea posible si no está grabando vídeos.
- Si reproduce un vídeo con otros dispositivos, es posible que la calidad de la imagen o del sonido decaiga o que la reproducción no sea posible (aunque los dispositivos sean compatibles con el formato MP4).

- Si utiliza una tarjeta cuya velocidad de escritura sea baja, es posible que aparezca un indicador a la derecha de la pantalla durante la grabación de vídeo. El indicador muestra la cantidad de datos que aún no se han escrito en la tarjeta (la capacidad restante de la memoria búfer interna) y aumenta con mayor rapidez cuanto más lenta es la tarjeta. Si el indicador (1) se llena, la grabación de vídeo se detendrá automáticamente.



(1)

- Si la tarjeta tiene una velocidad de escritura rápida, el indicador no aparecerá o el nivel (si se muestra) apenas subirá. En primer lugar, grabe algunos vídeos de prueba para ver si la tarjeta puede escribir suficientemente rápido.
- Si el indicador indica que la tarjeta está llena y la grabación de vídeo se detiene automáticamente, es posible que el sonido cercano al final del vídeo no se grabe correctamente.
- Si la velocidad de escritura de la tarjeta es lenta (debido a la fragmentación) y aparece el indicador, es posible que la velocidad de escritura aumente si formatea la tarjeta.

Restricciones de audio

- Tenga en cuenta que se aplican las siguientes restricciones al audio en la grabación de vídeo.
 - No se grabará sonido para los dos últimos fotogramas, aproximadamente.
 - Cuando reproduzca vídeos en Windows, es posible que las imágenes de vídeo y el sonido pierdan ligeramente la sincronización.

Reproducción

En este capítulo se tratan temas relativos a la reproducción —reproducción de fotografías y vídeos captados— y se presentan los ajustes de menú de la ficha Reproducción ([▶]).

! Precaución

- Puede ocurrir que las imágenes captadas en otras cámaras o las imágenes de esta cámara que se hayan editado o cambiado de nombre en un ordenador no puedan mostrarse o seleccionarse normalmente en esta cámara.
- Es posible que se muestren imágenes que no pueden usarse con funciones de reproducción.

- [Menús de fichas: Reproducción](#)
- [Reproducción de imágenes](#)
- [Visualización de índice \(Visualización de varias imágenes\)](#)
- [Visualización de imagen ampliada](#)
- [Reproducción de vídeo](#)
- [Edición de las primeras y últimas escenas de un vídeo](#)
- [Extracción de fotogramas de vídeos 4K o vídeos time-lapse 4K](#)
- [Reproducción en un televisor](#)
- [Protección de imágenes](#)
- [Giro de fotografías](#)
- [Modificación de la información de orientación de vídeo](#)
- [Borrado de imágenes](#)
- [Orden de impresión \(DPOF\)](#)
- [Configuración de fotolibro](#)
- [Filtros creativos](#)
- [Procesamiento de imagen RAW](#) ☆
- [Ayuda creativa](#)
- [Procesamiento RAW de control rápido](#) ☆
- [Corrección de ojos rojos](#)
- [Creación de álbumes](#)
- [Recorte](#)
- [Cambio de tamaño](#)
- [Clasificación de imágenes](#)
- [Presentación de diapositivas](#)
- [Ajuste de las condiciones de búsqueda de imágenes](#)
- [Navegación por imágenes con el dial principal](#)

- [Histograma](#)
- [Representación del punto AF](#)
- [Reanudación de la reproducción anterior](#)
- [Salida HDMI HDR](#)

Menús de fichas: Reproducción

● Reproducción 1



- (1) [Proteger imágenes](#)
- (2) [Girar fotos](#)
- (3) [Cambiar info giro vídeo](#)
- (4) [Borrar imág.](#)
- (5) [Orden impresión](#)
- (6) [Configur. fotolibro](#)

● Reproducción 2



- (1) [Filtros creativos](#)
- (2) [Procesado de imagen RAW](#) ☆
- (3) [Ayuda creativa](#)
- (4) [Procesam.RAW control rápido](#) ☆
- (5) [Correc. Ojos Rojos](#)
- (6) [Crear álbum](#)

⚠ Precaución

- : **Procesado de imagen RAW**] y : **Procesam.RAW control rápido**] no se muestran en los modos de la zona básica.

● Reproducción 3

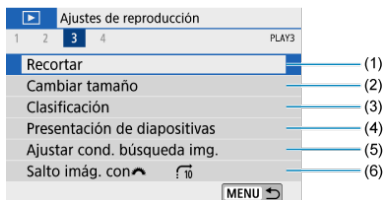

- (1) [Recortar](#)
- (2) [Cambiar tamaño](#)
- (3) [Clasificación](#)
- (4) [Presentación de diapositivas](#)
- (5) [Ajustar cond. búsqueda img.](#)
- (6) [Salto imág. con](#)

● Reproducción 4



- (1) [Histograma](#)
- (2) [Repr. punto AF](#)
- (3) [Ver desde últ. img.](#)
- (4) [Salida HDMI HDR](#)

Reproducción de imágenes

- [Visualización de una única imagen](#)
- [Visualización de información sobre el disparo](#)

Visualización de una única imagen

1. Cambie a reproducción.



- Presione el botón <  >.
- Se muestra la última imagen captada o reproducida.

2. Seleccione una imagen.

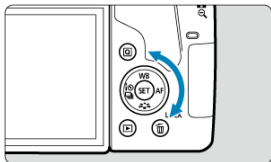

- Para reproducir imágenes comenzando por la más reciente, gire el dial <  > en sentido antihorario. Para reproducir imágenes desde la primera captada, gire el dial en el sentido horario.
- También se puede seleccionar imágenes con las teclas < ◀ > < ▶ >.
- Cada vez que presione el botón < INFO >, la visualización cambiará.

Sin información



Visualización de información básica







Visualización de información sobre el disparo

3. Salga de la reproducción de imágenes.

- Presione el botón <  > para salir de la reproducción de imágenes y volver al estado de espera de disparo.

Nota

- Cuando se reproduzcan imágenes RAW captadas con [: **Formato Imagen**] ajustado en una opción distinta de [3:2] () , se mostrarán líneas de encuadre que indican el área de imagen.
- Si se establecen las condiciones de búsqueda con [: **Ajustar cond. búsqueda img.**] () , solo se mostrarán las imágenes filtradas.



Visualización de información sobre el disparo

Mientras se muestra la pantalla de información de disparo () , puede presionar las teclas <▲> <▼> para cambiar la información que se muestra en la parte inferior de la pantalla.

Visualización de índice (Visualización de varias imágenes)

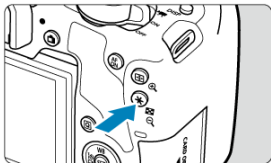
1. Cambie a la visualización de índice.



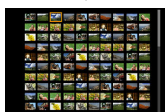

- Durante la reproducción de imágenes, presione el botón <  >.
- Aparecerá la visualización de índice de 4 imágenes. La imagen seleccionada se resaltarán con un marco naranja. Al presionar otra vez el botón <  >, la visualización cambia de 9 imágenes a 36 y, a continuación, a 100. Al presionar el botón <  >, la visualización cambia de 100 imágenes a 36, a 9, a 4 y, a continuación, a la visualización de una única imagen.



2. Seleccione una imagen.



- Gire el dial <  > o <  > para mover el marco naranja para la selección de imágenes.
- Presione <  > en la visualización de índice para mostrar la imagen seleccionada en la visualización de una única imagen.

Reproducción táctil

La cámara incorpora un panel de pantalla táctil que puede tocar para controlar la reproducción. Las operaciones táctiles compatibles son como las que se usan con smartphones y dispositivos similares. En primer lugar, presione el botón <  > para prepararse para la reproducción táctil.

Navegue por las imágenes

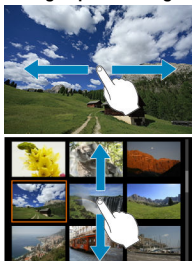

Reproducción con salto



Visualización de índice



Vista ampliada



Nota

- También puede ampliar la visualización tocando dos veces con un dedo.

Visualización de imagen ampliada



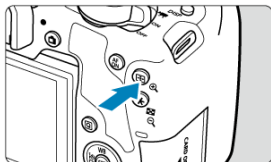



1. Cambie a la vista ampliada.



- Durante la reproducción de imágenes, presione el botón <  >.



(1)

- Aparecerá la vista ampliada. La posición del área ampliada (1) se mostrará en la esquina inferior derecha de la pantalla.
- Cada vez que se presiona el botón <  >, la visualización se amplía.
- Cada vez que se presiona el botón <   >, la visualización se reduce. Para la visualización de índice (), presione otra vez el botón <   > después de la reducción final.

2. Desplace la imagen.

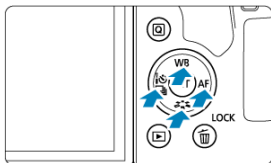

- Presione las teclas <▲> <▼> <◀> <▶> para desplazar las imágenes en vertical u horizontal en la dirección en la que presione.
- Para cancelar la vista ampliada, presione el botón <▶> o toque [MENU ←].

Reproducción de vídeo



1. Cambie a reproducción.





- Presione el botón <  >.

2. Seleccione un vídeo.

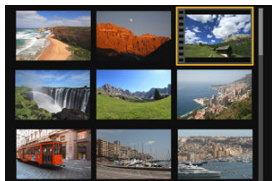

- Utilice el dial <  > para seleccionar el vídeo para reproducir.
- En la visualización de una única imagen, el icono **[SET]**  que se muestra en la parte superior izquierda de la pantalla indica un vídeo.



- En la visualización de índice, las perforaciones del borde izquierdo de las miniaturas indican vídeos. Dado que los vídeos no se pueden reproducir desde la visualización de índice, presione <  > para cambiar a la visualización de una única imagen.

3. En la visualización de una única imagen, presione < **SET** >.





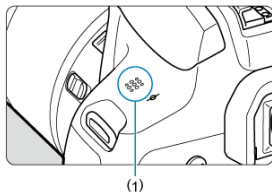







4. Presione < **SET** > para reproducir el vídeo.



(1) Altavoz

- Se iniciará la reproducción de vídeo.
- Para hacer una pausa en la reproducción y mostrar el panel de reproducción de vídeo, presione < **SET** >. Presiónelo de nuevo para reanudar la reproducción.
- Al presionar la tecla < **▶** > se saltan aprox. 4 seg. hacia delante durante la reproducción. De manera similar, al presionar la tecla < **◀** > se saltan hacia atrás aprox. 4 seg.
- También puede ajustar el volumen durante la reproducción de vídeo utilizando las teclas < **▲** > < **▼** >.

Panel de reproducción de vídeo

| Opción | Operaciones de reproducción |
|--|---|
|  Reproducir | Al presionar < (SET) > se alterna entre la reproducción y la parada. |
|  Cámara lenta | Ajusta la velocidad de cámara lenta con las teclas < ◀ > < ▶ >. La velocidad de cámara lenta se indica en la esquina superior derecha de la pantalla. |
|  Saltar atrás | Salta hacia atrás aprox. 4 seg. cada vez que se presiona < (SET) >. |
|  Fotograma anterior | Muestra el fotograma anterior cada vez que se presiona < (SET) >. Si se mantiene presionado < (SET) >, se rebobinará el vídeo. |
|  Fotograma siguiente | Reproduce el vídeo fotograma a fotograma cada vez que se presiona < (SET) >. Si se mantiene presionado < (SET) >, el vídeo avanzará rápidamente. |
|  Saltar adelante | Salta hacia adelante aprox. 4 seg. cada vez que se presiona < (SET) >. |
|  Editar | Muestra la pantalla de edición (Ⓞ). |
|  Extracción de fotograma | Disponible al reproducir vídeos 4K o time-lapse 4K. Permite extraer el fotograma actual y guardarlo como una fotografía JPEG (Ⓞ). |
|  Música de fondo | Reproduce un vídeo con la música de fondo seleccionada (Ⓞ). |
|  | Posición de reproducción |
| mm' ss" | Tiempo de reproducción (minutos:segundos) |
|  Volumen | Utilice las teclas < ▲ > < ▼ > para ajustar el volumen del altavoz (Ⓞ). |

Panel de reproducción de vídeo (Álbumes de instantáneas de vídeo)

| Opción | Operaciones de reproducción |
|---------------------|---|
| Reproducir | Al presionar < (SET) > se alterna entre la reproducción y la parada. |
| Cámara lenta | Ajusta la velocidad de cámara lenta con las teclas < ◀ > < ▶ >. La velocidad de cámara lenta se indica en la esquina superior derecha de la pantalla. |
| Vídeo anterior | Muestra el primer fotograma de la instantánea de vídeo anterior. |
| Fotograma anterior | Muestra el fotograma anterior cada vez que se presiona < (SET) >. Si se mantiene presionado < (SET) >, se rebobinará el vídeo. |
| Fotograma siguiente | Reproduce el vídeo fotograma a fotograma cada vez que se presiona < (SET) >. Si se mantiene presionado < (SET) >, el vídeo avanzará rápidamente. |
| Vídeo siguiente | Muestra el primer fotograma de la instantánea de vídeo siguiente. |
| Borrar vídeo | Borra la instantánea de vídeo actual. |
| Editar | Muestra la pantalla de edición (Ⓜ). |
| Música de fondo | Reproduce un álbum con la música de fondo seleccionada (Ⓜ). |
| | Posición de reproducción |
| mm' ss" | Tiempo de reproducción (minutos:segundos) |
| Volumen | Utilice las teclas < ▲ > < ▼ > para ajustar el volumen del altavoz (Ⓜ). |

Precaución

- Cuando la cámara se encuentre conectada a un televisor para la reproducción de vídeo (Ⓜ) ajuste el volumen con los controles del televisor, porque no es posible ajustar el volumen con las teclas < ▲ > < ▼ >.
- Es posible que la reproducción de vídeo se detenga si la velocidad de lectura de la tarjeta es demasiado lenta o los archivos de vídeo tienen fotogramas dañados.

Nota

- Para ver información detallada sobre el tiempo de grabación de vídeo disponible, consulte [Tiempo disponible para la grabación de vídeo](#).

Edición de las primeras y últimas escenas de un vídeo

1. En la visualización de una única imagen, presione < SET >.

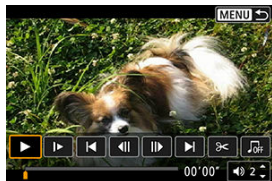

- Aparecerá el panel de reproducción de vídeo.

2. En el panel de reproducción de vídeo, seleccione [SET].

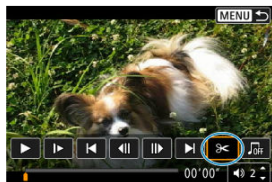

3. Especifique la parte que se va a cortar.

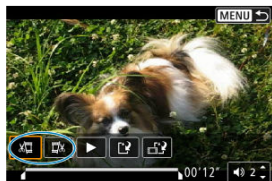

- Seleccione [**Cortar principio**] o [**Cortar fin**].

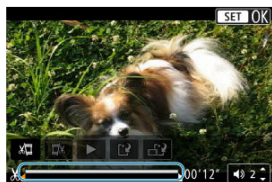

- Presione las teclas < ◀ > ▶ > para retroceder o avanzar un fotograma (o instantánea de vídeo) cada vez. Mantenga presionada la tecla < ▶ > para avanzar rápidamente.
- Una vez decidida la parte que va a recortar, presione < SET >. La parte indicada por una línea en la parte inferior de la pantalla se mantendrá.

4. Revise el vídeo editado.

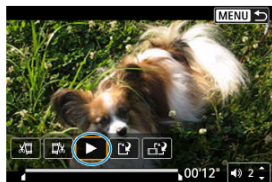

- Seleccione [**▶**] para reproducir el vídeo editado.
- Para cambiar la parte editada, vuelva al paso 3.
- Para cancelar la edición, presione el botón < MENU >.

5. Guarde la imagen.

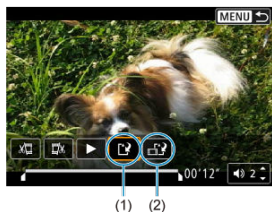

- Seleccione [(1)] (1).
- Aparecerá la pantalla para guardar.
- Para guardarlo como un archivo nuevo, seleccione **[Nuevo archivo]**. Para guardarlo y sobrescribir el archivo de vídeo original, seleccione **[Sobrescribir]**.
- Seleccione [(2)] (2) para guardar una versión comprimida del archivo. Los vídeos 4K se convierten en vídeos Full HD antes de la compresión.
- En la pantalla de confirmación, seleccione **[OK]** para guardar el vídeo editado y volver a la pantalla de reproducción de vídeo.

⚠ Precaución

- Dado que la edición se realiza en incrementos de aprox. 1 seg. (en la posición indicada por [X] en la parte inferior de la pantalla), la posición real donde se recortan los vídeos puede ser diferente de la posición especificada.
- Los vídeos grabados con otra cámara no se pueden editar con esta cámara.
- No es posible editar un vídeo cuando la cámara está conectada a un ordenador.
- Comprimir y guardar no está disponible para los tamaños de grabación de vídeo de **FHD 29.97P [IPB]** (NTSC) o **FHD 25.00P [IPB]** (PAL).

📄 Nota

- Para ver instrucciones sobre la edición de álbumes de instantáneas de vídeo, consulte [Creación de álbumes](#).

Extracción de fotogramas de vídeos 4K o vídeos time-lapse 4K



Desde los vídeos 4K o time-lapse 4K, puede seleccionar fotogramas individuales para guardarlos como fotografías JPEG de aprox. 8,3 megapíxeles (3840×2160). Esta función se llama "Extracción de fotograma (captura de fotograma 4K)".

1. Cambie a reproducción.

- Presione el botón <  >.

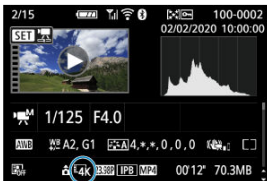
2. Seleccione un vídeo 4K o un vídeo time-lapse 4K.



- Seleccione con las teclas < ◀ > < ▶ >.
- En la pantalla de información de disparo () , los vídeos 4K y los vídeos time-lapse 4K se indican mediante un icono [].
- En la visualización de índice, presione <  > para cambiar a la visualización de una única imagen.

3. En la visualización de una única imagen, presione < >.

- Aparecerá el panel de reproducción de vídeo.

4. Seleccione un fotograma para extraerlo.



- Utilice el panel de reproducción de vídeo para seleccionar el fotograma que se va a extraer como una fotografía.
- Para ver instrucciones sobre el panel de reproducción de vídeo, consulte [Panel de reproducción de vídeo](#).

5. Seleccione [📷].



6. Guarde la imagen.



- Seleccione **[OK]** para guardar el fotograma actual como una fotografía JPEG.

7. Seleccione la imagen que desea mostrar.

- Compruebe la carpeta de destino y el número de archivo de imagen.
- Seleccione [**Ver vídeo original**] o [**Ver foto extraída**].

Precaución

- La extracción de fotogramas no es posible con vídeos Full HD, vídeos time-lapse Full HD o vídeos 4K o time-lapse 4K procedentes de una cámara diferente.

Reproducción en un televisor

Si conecta la cámara a un televisor con un cable HDMI, podrá reproducir las fotografías y los vídeos captados en el televisor. Se recomienda utilizar el cable HDMI HTC-100 (se vende por separado).

Si la imagen no aparece en la pantalla del televisor, compruebe si [⚡: Sistema vídeo] se ha ajustado correctamente en [Para NTSC] o [Para PAL] (dependiendo del sistema de vídeo del televisor).

1. Conecte a la cámara el cable HDMI.

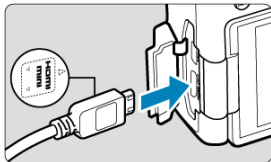

- Con el logotipo < ▲ HDMI MINI > de la clavija orientado hacia el frente de la cámara, insértela en el terminal < HDMI OUT >.

2. Conecte el cable HDMI al televisor.

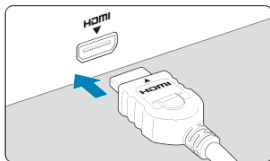

- Conecte el cable HDMI al puerto HDMI IN del televisor.

3. Encienda el televisor y cambie la entrada de vídeo del mismo para seleccionar el puerto conectado.

4. Sitúe el interruptor de alimentación de la cámara en < ON >.

5. Presione el botón < ▶ >.

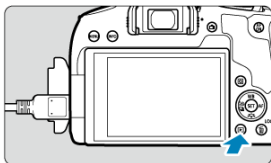

- La imagen aparecerá en la pantalla de TV. (En la pantalla de la cámara no se mostrará nada).
- Las imágenes se muestran automáticamente con la resolución óptima para los televisores conectados.

⚠ Precaución

- Ajuste el volumen del sonido del vídeo con el televisor. El volumen del sonido no se puede ajustar con la cámara.
- Antes de conectar o desconectar el cable entre la cámara y el televisor, apague la cámara y el televisor.
- Dependiendo del televisor, es posible que parte de la imagen visualizada quede cortada.
- No conecte la salida de ningún otro dispositivo al terminal < **HDMI OUT** > de la cámara. Si lo hace, puede provocar una avería.
- Es posible que ciertos televisores no muestren las imágenes por razones de incompatibilidad.
- Es posible que las imágenes tarden algún tiempo en mostrarse. Para evitar el retardo, ajuste [🔊: **Resolución HDMI**] en [1080p] (🔧).
- Las operaciones de la pantalla táctil no se admiten mientras la cámara está conectada a un televisor.

Protección de imágenes

- [Protección de una única imagen](#)
- [Especificación del rango de imágenes a proteger](#)
- [Protección de todas las imágenes de una carpeta o de una tarjeta](#)

Puede proteger las imágenes importantes para evitar borrarlas accidentalmente.

Protección de una única imagen

1. Seleccione []: Proteger imágenes].

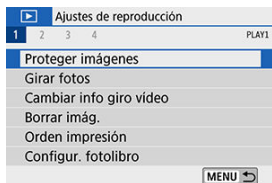

2. Seleccione []: Seleccionar imágenes].

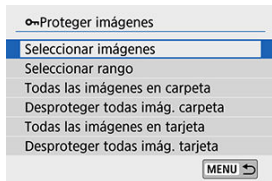

3. Seleccione una imagen.

- Utilice las teclas < ◀ ▶ > para seleccionar la imagen que va a proteger.

4. Proteja la imagen.



- Presione < **SET** > para proteger la imagen seleccionada, después de lo cual se etiquetará con un icono < **On** > (1) en la parte superior de la pantalla.
- Para cancelar la protección y borrar el icono < **On** >, presione otra vez < **SET** >.
- Para proteger otra imagen, repita los pasos 3 y 4.

Especificación del rango de imágenes a proteger

Mientras observa las imágenes en la visualización de índice, puede especificar la primera y la última imagen para un rango y proteger todas las imágenes especificadas a la vez.

1. Seleccione [Seleccionar rango].

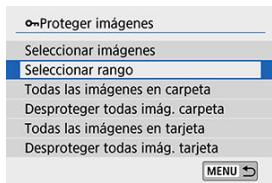

- Seleccione [Seleccionar rango] en [▶]: Proteger imágenes].

2. Especifique el rango de imágenes.



- Seleccione la primera imagen (punto inicial).
- A continuación, seleccione la última imagen (punto final). Las imágenes del rango especificado se protegerán y aparecerá el icono < On >.
- Para seleccionar otra imagen para protegerla, repita el paso 2.

Protección de todas las imágenes de una carpeta o de una tarjeta

Puede proteger todas las imágenes de una carpeta o de una tarjeta a la vez.

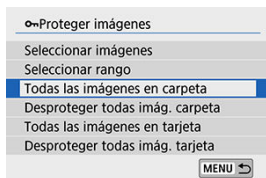

- Cuando seleccione [**Todas las imágenes en carpeta**] o [**Todas las imágenes en tarjeta**] en [**Proteger imágenes**], se protegerán todas las imágenes de la carpeta o de la tarjeta.
- Para cancelar la selección, seleccione [**Desproteger todas imág. carpeta**] o [**Desproteger todas imág. tarjeta**].
- Si se definen las condiciones de búsqueda con [**Ajustar cond. búsqueda img.**] () , la visualización cambiará a [**Imgs. encontradas**] y [**Desprot. encontr.**].

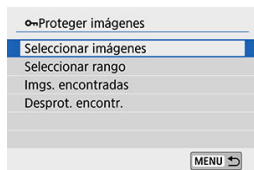

- Si selecciona [**Imgs. encontradas**], todas las imágenes filtradas por las condiciones de búsqueda se protegerán.
- Si selecciona [**Desprot. encontr.**], la protección de todas las imágenes filtradas se cancelará.

Precaución

- Si formatea la tarjeta () , las imágenes protegidas también se borrarán.



Nota

- Una vez protegida una imagen, no podrá eliminarla con la función de borrado de la cámara. Para borrar una imagen protegida, primero tendrá que cancelar la protección.
- Si borra todas las imágenes (☒), solo se conservarán las que estén protegidas. Esta opción es útil si desea borrar de una vez todas las imágenes que no necesite.

Giro de fotografías

Puede usar esta función para girar la imagen visualizada a la orientación deseada.

1. Seleccione [: Girar fotos].

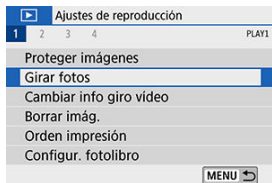

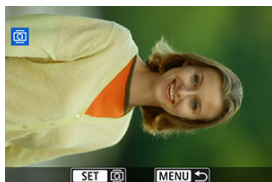

2. Seleccione una imagen.





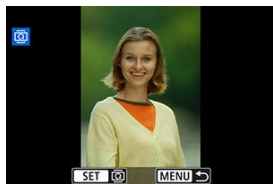



- Utilice las teclas < ◀ ▶ > para seleccionar la imagen que va a girar.

3. Gire la imagen.



- Cada vez que presione <  >, la imagen girará en sentido horario de la manera siguiente: 90°→270°→0°.
- Para girar otra imagen, repita los pasos 2 y 3.

Nota

- Si ajusta [: **Autorrotación**] en [**On**  ] () antes de tomar fotografías verticales, no necesitará girar las imágenes con esta función.
- Si la imagen girada no se muestra en la orientación girada durante la reproducción de imagen, ajuste [: **Autorrotación**] en [**On**  ].

Modificación de la información de orientación de video

Puede modificar manualmente la información de orientación de video (que determina qué lado es el de arriba).

1. Seleccione [F5]: Cambiar info giro video].

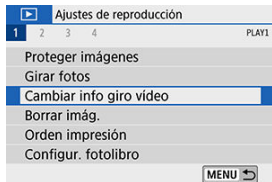

2. Seleccione un video.

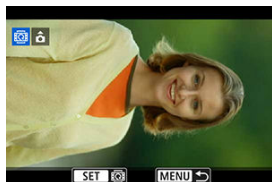

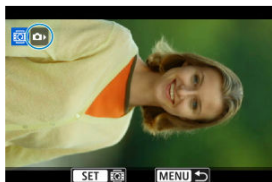

- Utilice las teclas <◀><▶> para seleccionar un video con información de orientación para cambiarla.

3. Presione < SET >.



- Mientras observa el icono de orientación de la imagen en la parte superior izquierda de la pantalla, presione < SET > para especificar qué lado es el de arriba.

Nota

- La información de orientación de los álbumes de instantáneas de vídeo no se puede modificar.
- Los vídeos se reproducen en horizontal en la cámara, independientemente del ajuste de []: Agr. info rotac. [] ().

Borrado de imágenes

- [Borrado de una única imagen](#)
- [Selección \(\[√\]\) de varias imágenes para borrarlas a la vez](#)
- [Especificación del rango de imágenes a borrar](#)
- [Borrado de todas las imágenes de una carpeta o de una tarjeta](#)

Puede seleccionar y borrar las imágenes que no necesite una a una o borrarlas como un lote. Las imágenes protegidas (🔒) no se borrarán.

⚠ Precaución

- Cuando se borra una imagen, no se puede recuperar. Antes de borrar una imagen, asegúrese de que ya no la necesita. Proteja las imágenes importantes para impedir que se borren accidentalmente.

Borrado de una única imagen

1. Seleccione la imagen que va a borrar.
 - Presione el botón <▶>.
 - Seleccione con las teclas <◀> <▶>.

2. Presione el botón <🗑>.



3. Borre las imágenes.

Vídeos o imágenes JPEG o RAW



- Seleccione **[Borrar]**.

Imágenes RAW+JPEG



- Seleccione un elemento.

Selección ([✓]) de varias imágenes para borrarlas a la vez

Puede añadir marcas de verificación a las imágenes que vaya a borrar para borrar todas esas imágenes a la vez.

1. Seleccione [▶]: Borrar imág.].

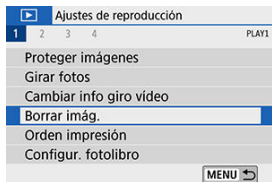

2. Seleccione [Seleccionar y borrar imágenes].

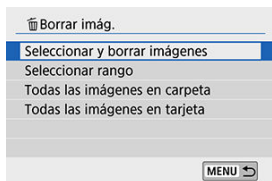



3. Seleccione una imagen.

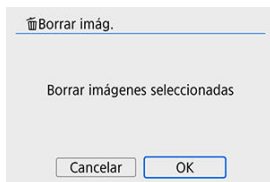

- Utilice las teclas < ◀ > ▶ > para seleccionar la imagen que vaya a borrar y, a continuación, presione < (SET) >.
- Para seleccionar otra imagen a borrar, repita el paso 3.

4. Borre la imagen.



- Presione el botón <  > y, a continuación, presione [OK].

Especificación del rango de imágenes a borrar

Mientras observa las imágenes en la visualización de índice, puede especificar la primera y la última imagen para un rango y borrar todas las imágenes especificadas a la vez.

1. Seleccione [Seleccionar rango].

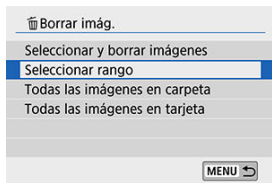

2. Especifique el rango de imágenes.



- Seleccione la primera imagen (punto inicial).
- A continuación, seleccione la última imagen (punto final).

3. Presione el botón < >.

4. Borre las imágenes.



- Seleccione **[OK]**.

Borrado de todas las imágenes de una carpeta o de una tarjeta

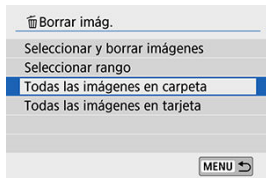

- Cuando [▶]: **Borrar imág.**] se ajuste en [**Todas las imágenes en carpeta**] o [**Todas las imágenes en tarjeta**], todas las imágenes de la carpeta o la tarjeta se borrarán.
- Si se definen las condiciones de búsqueda con [▶]: **Ajustar cond. búsqueda img.**] (🔍), la visualización cambiará a [**Imgs. encontradas**].

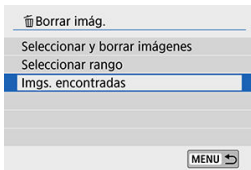

- Si selecciona [**Imgs. encontradas**], se borrarán todas las imágenes filtradas por las condiciones de búsqueda.

Nota

- Para borrar todas las imágenes, incluidas las imágenes protegidas, formatee la tarjeta (🔍).

Orden de impresión (DPOF)

[Ajuste de opciones de impresión](#)

[Selección de imágenes para la impresión](#)

DPOF (Digital Print Order Format) permite imprimir imágenes grabadas en la tarjeta de acuerdo con sus instrucciones de impresión, como la selección de imágenes, la cantidad a imprimir, etc. Puede imprimir varias imágenes en un lote o crear una orden de impresión para un servicio de acabado fotográfico.

Puede establecer ajustes de impresión como el tipo de impresión, la impresión de la fecha, la impresión del número de archivo, etc. Los ajustes de impresión se aplicarán a todas las imágenes especificadas para la impresión. (No se pueden ajustar por separado para cada imagen).

Ajuste de opciones de impresión

1. Seleccione [▶]: Orden impresión].

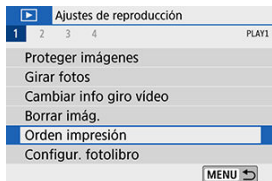

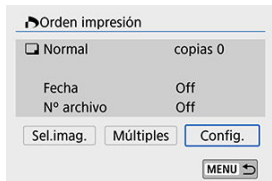

2. Seleccione [Config.].



3. Ajuste las opciones como desee.

- Ajuste [**Tipo impresión**], [**Fecha**] y [**Nº archivo**].

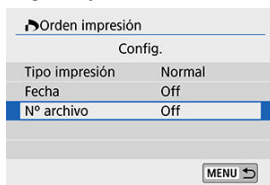

| | | | |
|----------------|---|--|--|
| Tipo impresión |  | Normal | Imprime una imagen en una hoja. |
| |  | Índice | Se imprimen varias imágenes miniatura en una hoja. |
| |  | Ambos | Imprime la imagen normal y el índice. |
| Fecha | On | [On] imprime la fecha de grabación de la imagen captada. | |
| | Off | | |
| Nº archivo | On | [On] imprime el número de archivo. | |
| | Off | | |

4. Salga del ajuste.



- Presione el botón < **MENU** >.
- A continuación, seleccione [**Sel.imag.**] o [**Múltiples**] para indicar las imágenes a imprimir.

Precaución

- Si imprime una imagen con un tamaño de imagen grande utilizando los ajustes **[Índice]** o **[Ambos]** () , es posible que la impresión de índice no se imprima con determinadas impresoras. En este caso, cambie el tamaño de la imagen () y, a continuación, realice la impresión de índice.
- Aunque **[Fecha]** y **[Nº archivo]** se ajusten en **[On]**, es posible que la fecha o el número de archivo no se impriman, según el ajuste de tipo de impresión y la impresora.
- En las copias **[Índice]**, no se puede ajustar **[Fecha]** y **[Nº archivo]** en **[On]** a la vez.
- Al imprimir con DPOF, utilice la tarjeta cuyas especificaciones de orden de impresión se hayan ajustado. No es posible imprimir en la orden de impresión especificada si se extraen solamente las imágenes de la tarjeta para imprimirlas.
- Es posible que algunas impresoras y servicios de acabado fotográfico compatibles con DPOF no puedan imprimir las imágenes según lo especificado. Cuando utilice una impresora, consulte el manual de instrucciones de la impresora. Cuando solicite un servicio de acabado fotográfico, pregunte antes.
- No utilice esta cámara para configurar ajustes de impresión para imágenes con ajustes DPOF configurados en otra cámara. Todas las órdenes de impresión pueden sobrescribirse accidentalmente. Además, quizá no sea posible la orden de impresión según el tipo de imágenes.

Selección de imágenes para la impresión

● Sel.imag.

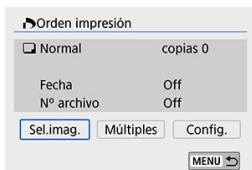

Seleccione y especifique las imágenes una por una.

Presione el botón < MENU > para guardar la orden de impresión en la tarjeta.

• Normal/Ambos

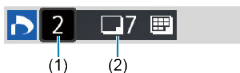

(1) Cantidad

(2) Total de imágenes seleccionadas

Presione < SET > para imprimir una copia de la imagen visualizada. Puede girar el dial < ⌚ > para especificar la impresión de hasta 99 copias.

• Índice



(3) Marca de verificación

(4) Icono de índice

Presione < SET > para añadir una marca de verificación [✓] a la casilla. La imagen se incluirá en la impresión de índice.

● Múltiples

• Seleccionar rango

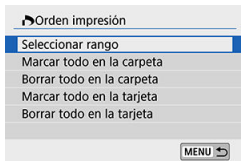

Bajo **[Múltiples]**, seleccione **[Seleccionar rango]**. Al seleccionar la primera y la última imagen del rango, todas las imágenes del rango se marcan con una marca de verificación [✓] y se especifica para la impresión de una copia de cada imagen.

• Todas las imágenes de una carpeta

Seleccione **[Marcar todo en la carpeta]** y seleccione la carpeta. Se especificará un orden de impresión de una copia de todas las imágenes de la carpeta.

Si selecciona **[Borrar todo en la carpeta]** y selecciona la carpeta, se cancelará el orden de impresión de todas las imágenes de la carpeta.

• Todas las imágenes de una tarjeta

Si selecciona **[Marcar todo en la tarjeta]**, se especificará la impresión de una copia de todas las imágenes de la tarjeta.

Si selecciona **[Borrar todo en la tarjeta]**, se cancelará el orden de impresión de todas las imágenes de la tarjeta.

Si se definen las condiciones de búsqueda con **[▶]: Ajustar cond. búsqueda img.]** () y selecciona **[Múltiples]**, la visualización cambiará a **[Marcar todas imágenes encontr.]** y **[Borrar todas imágenes encontr.]**.

● Todas las imágenes encontradas

Si selecciona **[Marcar todas imágenes encontr.]**, se especificará la impresión de una copia de todas las imágenes filtradas por las condiciones de búsqueda.

Si selecciona **[Borrar todas imágenes encontr.]**, se borrará toda la orden de impresión de las imágenes filtradas.



Precaución

- No se puede especificar la impresión de vídeos o imágenes RAW. Tenga en cuenta que no se especificará la impresión de imágenes RAW ni vídeos aunque se especifiquen todas las imágenes con **[Múltiples]**.
- Si utiliza una impresora compatible con PictBridge, no especifique más de 400 imágenes en cada orden de impresión. Si especifica una cantidad mayor, es posible que no todas las imágenes se impriman.

Configuración de fotolibro

- [Especificación de imágenes individuales](#)
- [Especificación del rango de imágenes para un fotolibro](#)
- [Especificación de todas las imágenes de una carpeta o tarjeta](#)

Puede especificar hasta 998 imágenes para la impresión en un fotolibro. Cuando utilice EOS Utility (software EOS) para importar imágenes en un ordenador, las imágenes especificadas para un fotolibro se copiarán en una carpeta específica. Esta función es útil para pedir fotolibros en línea.

Especificación de imágenes individuales

1. Seleccione []: **Configur. fotolibro**].

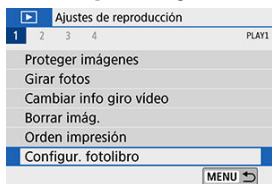

2. Seleccione [**Seleccionar imágenes**].

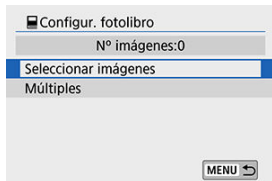

3. Seleccione la imagen que vaya a especificar.



- Utilice las teclas < ◀ > ▶ > para seleccionar la imagen que vaya a especificar para un fotolibro y, a continuación, presione < (SET) >.
- Para seleccionar otras imágenes para especificarlas para un fotolibro, repita el paso 3.

Especificación del rango de imágenes para un fotolibro

Mientras observa las imágenes de la visualización de índice, puede especificar el rango (punto inicial a punto final) de las imágenes que se van a especificar para un fotolibro a la vez.

1. Seleccione [Múltiples].

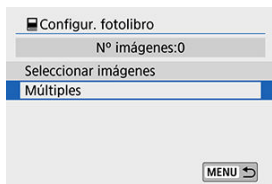

- Bajo [▶]: **Configur. fotolibro**, seleccione **[Múltiples]**.

2. Seleccione [Seleccionar rango].

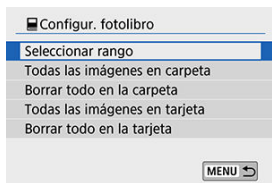

3. Especifique el rango de imágenes.



- Seleccione la primera imagen (punto inicial).
- A continuación, seleccione la última imagen (punto final). Se anexará una marca de verificación [✓] a todas las imágenes del rango entre la primera y la última imagen.

Especificación de todas las imágenes de una carpeta o tarjeta

Puede especificar todas las imágenes de una carpeta o de una tarjeta a la vez para un fotolibro.

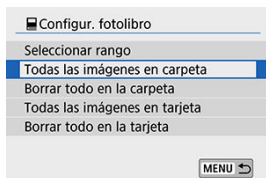

- Bajo **[▶]: Configur. fotolibro**, puede ajustar **[Múltiples]** en **[Todas las imágenes en carpeta]** o **[Todas las imágenes en tarjeta]** para especificar todas las imágenes de la carpeta o la tarjeta para un fotolibro.
- Para cancelar la selección, seleccione **[Borrar todo en la carpeta]** o **[Borrar todo en la tarjeta]**.
- Si se definen las condiciones de búsqueda con **[▶]: Ajustar cond. búsqueda img.]** () y selecciona **[Múltiples]**, la visualización cambiará a **[Imgs. encontradas]** y **[Borrar todas imágenes encontr.]**.

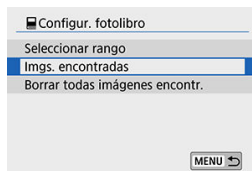

- Si selecciona **[Imgs. encontradas]**, se especificarán todas las imágenes encontradas para el fotolibro.
- Si selecciona **[Borrar todas imágenes encontr.]**, se borrará toda la orden de fotolibro de las imágenes filtradas.

Precaución

- No se puede especificar imágenes RAW ni vídeos para el fotolibro. Tenga en cuenta que las imágenes RAW y los vídeos no se especificarán para el fotolibro aunque especifique todas las imágenes con **[Múltiples]**.
- No utilice esta cámara para configurar ajustes de fotolibros para imágenes con ajustes de fotolibros configurados en otra cámara. Todos los ajustes del fotolibro pueden sobrescribirse accidentalmente.

Filtros creativos

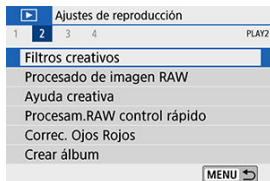

Puede aplicar el siguiente procesamiento de filtros a una imagen y guardarla como una imagen separada: B/N con grano, Enfoque suave, Efecto ojo de pez, Efecto Óleo, Efecto Acuarela, Efecto cámara juguete y Efecto miniatura.

1. Seleccione [: Filtros creativos].



2. Seleccione una imagen.



- Utilice las teclas < ◀ ▶ > para seleccionar una imagen y, a continuación, presione <  >.
- Puede presionar el botón <  > para seleccionar la imagen utilizando la visualización de índice.

3. Seleccione un efecto de filtro (🔍).



4. Ajuste el efecto de filtro.



- Ajuste el efecto de filtro y, a continuación, presione < SET >.
- Para **[Efecto miniatura]**, gire el dial < ☀ > o < 🌑 > para mover el marco blanco que delimita la zona que se va a mantener enfocada nítidamente y, a continuación, presione < SET >.

5. Guarde la imagen.



- Seleccione **[OK]**.
- Compruebe la carpeta de destino y el número de archivo de imagen y, a continuación, seleccione **[OK]**.
- Para aplicar procesamiento de filtros a otras imágenes, repita los pasos 2–5.



Nota

- Para imágenes captadas con el disparo RAW+JPEG, el procesamiento de filtro se aplica a la imagen RAW y los resultados se guardan como un JPEG.
- Para imágenes RAW captadas con un formato específico, la imagen resultante se guarda con ese formato después del procesamiento de filtro.
- A las imágenes procesadas con el filtro de efecto ojo de pez no se les anexarán datos de eliminación del polvo (☑).

Características de los filtros creativos

-  **B/N con grano**

Convierte la imagen en una imagen en blanco y negro con grano. Puede ajustar el contraste para cambiar el efecto de blanco y negro.

-  **Enfoque suave**

Aporta a la imagen un aspecto suave. Puede ajustar el desenfoque para cambiar el grado de suavidad.

-  **Efecto ojo de pez**

Produce el efecto de un objetivo de ojo de pez. La imagen tendrá distorsión de barril. El área recortada a lo largo de la periferia de la imagen cambia en función del nivel de este efecto de filtro. Además, dado que este efecto de filtro amplía el centro de la imagen, es posible que la resolución aparente en el centro se degrade en función del número píxeles grabados, así que debe ajustar el efecto de filtro en el paso 4 mientras examina la imagen resultante.

-  **Efecto Óleo**

Hace que la fotografía parezca una pintura al óleo y que el motivo tenga un aspecto más tridimensional. Puede ajustar el efecto para cambiar el contraste y la saturación. Tenga en cuenta que es posible que motivos como el cielo o paredes blancas no se reproduzcan con una gradación suave y tengan un aspecto irregular o un nivel significativo de ruido.

-  **Efecto Acuarela**

Hace que la fotografía parezca una pintura a la acuarela, con colores suaves. Puede ajustar el efecto para cambiar la densidad de color. Tenga en cuenta que es posible que las escenas nocturnas u oscuras no se reproduzcan con una gradación suave y tengan un aspecto irregular o un nivel significativo de ruido.

-  **Efecto cámara juguete**

Cambia los colores a los típicos de las cámaras de juguete y oscurece las cuatro esquinas de la imagen. Puede usar las opciones de tono de color para cambiar el matiz de color.

-  **Efecto miniatura**

Crea un efecto de diorama. Puede cambiar dónde se ve la imagen nítida. Para cambiar entre la orientación vertical y horizontal del área nítida (marco blanco), presione las teclas < ◀ > < ▶ > en el paso 4 (o toque  en la pantalla).

- [Vista ampliada](#)
- [Procesamiento de imagen con formatos especificados](#)
- [Opciones de procesamiento de imágenes RAW](#)

Puede procesar imágenes **RAW** o **CRAW** con la cámara para crear imágenes JPEG. Las imágenes RAW no se ven afectadas, así que es posible aplicar condiciones diferentes para crear JPEG.

También puede usar Digital Photo Professional (software EOS) para procesar imágenes RAW.

1. Seleccione [▶]: **Procesado de imagen RAW**].

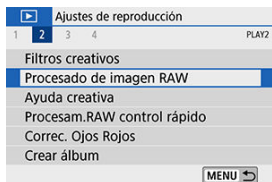

2. Seleccione un elemento y, a continuación, seleccione imágenes.

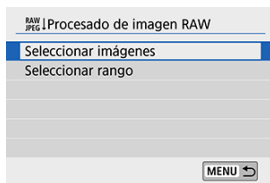

- Puede seleccionar varias imágenes para procesarlas a la vez.

Seleccionar imágenes



- Utilice las teclas <◀> <▶> para seleccionar imágenes para procesar y, a continuación, presione <Ⓢ>.
- Presione el botón <Ⓚ>.

Seleccionar rango



- Seleccione la primera imagen (punto inicial).
- A continuación, seleccione la última imagen (punto final).
- Presione el botón < Q >.

3. Ajuste las condiciones de procesado que desee.

Usar ajustes de disparo

- Las imágenes se procesan utilizando los ajustes de imagen del momento de la captura.

Person. procesado RAW



- Seleccione un elemento con las teclas <▲> <▼> <◀> <▶>.
- Gire el dial <☀> o <⌚> para cambiar el ajuste.
- Presione <SET> para acceder a la pantalla de ajuste de la función.
- Para volver a los ajustes de imagen en el momento de la toma, presione el botón <🗑>.

Pantalla de comparación

- Puede cambiar entre las pantallas [Tras cambio] y [Ajustes de disparo] presionando el botón <INFO> y girando el dial <⌚>.
- Los elementos en naranja de la pantalla [Tras cambio] se han modificado desde el momento de la captura.
- Presione el botón <MENU>.

4. Guarde la imagen.



- Cuando utilice **[Person. procesado RAW]**, seleccione **[G]** (Guardar).
- Lea el mensaje y seleccione **[OK]**.
- Para procesar otras imágenes, seleccione **[Sí]** y repita los pasos 2–4.

5. Seleccione la imagen que desea mostrar.





- Seleccione **[Imagen original]** o **[Img. procesada]**.

Vista ampliada

Puede ampliar las imágenes que se muestran para **[Person. procesado RAW]** presionando el botón . La ampliación varía en función del ajuste de **[Calid. imagen]**. Con las teclas **<▲>** **<▼>** **<◀>** **<▶>**, puede desplazarse por la imagen ampliada.

Para cancelar la vista ampliada, toque **[MENU]**  o presione el botón **<  ·  >**.

Procesamiento de imagen con formatos especificados

Las imágenes JPEG con el formato especificado se crean al procesar imágenes RAW captadas con **[ Formato Imagen] ()** ajustado en una opción distinta de **[3:2]**.

Opciones de procesamiento de imágenes RAW

- **Ajuste de brillo**

Puede ajustar la luminosidad de la imagen hasta ± 1 punto en incrementos de 1/3 de punto.

- **Bal. Blancos**

Puede seleccionar el balance de blancos. Si selecciona [AWB], puede seleccionar [Auto: prior. ambiente] o [Auto: prior. blanco]. Si selecciona [K], puede ajustar la temperatura de color.

- **Estilo imagen**

Puede seleccionar el estilo de imagen. Puede ajustar la nitidez, el contraste y otros parámetros.

- **Luminosidad Automática**

Puede ajustar la Luminosidad Automática.

- **RR alta sensib. ISO**

Puede ajustar el procesamiento de reducción de ruido para sensibilidades ISO altas. Si el efecto es difícil de discernir, amplíe la imagen .

- **Calid. imagen**

Puede ajustar la calidad de imagen al crear una imagen JPEG.

- **sRGB Espacio de color**

Puede seleccionar sRGB o Adobe RGB. Dado que la pantalla de la cámara no es compatible con Adobe RGB, la diferencia en la imagen apenas será perceptible cuando se ajuste uno u otro espacio de color.

● **Correc. aberración obj.**

• **Corr. ilum. perif.**

Es posible corregir el fenómeno que provoca que las esquinas de la imagen se vean más oscuras debido a las características del objetivo. Si se ajusta **[Activ.]**, se mostrará la imagen corregida. Si el efecto es difícil de discernir, amplíe la imagen  y examine las cuatro esquinas. La corrección de la iluminación periférica que se aplique con la cámara será menos pronunciada que la aplicada con Digital Photo Professional (software EOS) con la máxima cantidad de corrección. Si los efectos de la corrección no son visibles, utilice Digital Photo Professional para aplicar la corrección de la iluminación periférica.

• **Corrección distorsión**

La distorsión de la imagen debida a las características del objetivo se puede corregir. Si se ajusta **[Activ.]**, se mostrará la imagen corregida. La periferia de la imagen se recortará en la imagen corregida.

Dado que la resolución de la imagen puede parecer ligeramente menor, establezca la nitidez ajustando el parámetro **[Nitidez]** del estilo de imagen, si es necesario.

• **Optimizador digital de obj.**

Corrija la aberración, la difracción y la pérdida de nitidez inducida por el filtro de paso bajo del objetivo mediante la aplicación de valores de diseño óptico. Al seleccionar **[Activ.]** se corrige tanto la aberración cromática como la difracción, aunque estas opciones no se muestran.

• **Corr. aberr. crom.**

Las aberraciones cromáticas (halos de color a lo largo del contorno del motivo) debidas a las características del objetivo se pueden corregir. Si se ajusta **[Activ.]**, se mostrará la imagen corregida. Si el efecto es difícil de discernir, amplíe la imagen .

• **Corrección de difracción**

Es posible corregir la difracción provocada por la abertura del objetivo, que degrada la nitidez de la imagen. Si se ajusta **[Activ.]**, se mostrará la imagen corregida. Si el efecto es difícil de discernir, amplíe la imagen .

Precaución

- El procesado de imágenes RAW en la cámara no producirá exactamente los mismos resultados que el procesado de imágenes RAW con Digital Photo Professional (software EOS).
- Si utiliza **[Ajuste de brillo]**, es posible que el ruido, las bandas, etc. se intensifiquen por efecto del ajuste.
- Cuando se ajuste **[Optimizador digital de obj.]**, es posible que el ruido se intensifique junto con los efectos de la corrección. También se puede enfatizar los bordes de la imagen. Ajuste la nitidez del estilo de imagen o ajuste **[Optimizador digital de obj.]** en **[Desac.]** si es necesario.
- [Los datos de eliminación del polvo](#) no se añaden a las imágenes cuando el procesamiento se realiza con **[Corrección distorsión]** ajustado en **[Activ.]**.

Nota

- En la cámara están registrados (almacenados) los datos de corrección del objetivo de los objetivos compatibles con esta función.
- El efecto de la corrección de las aberraciones del objetivo variará en función del objetivo utilizado y las condiciones de disparo. El efecto también puede ser difícil de discernir según el objetivo que se utilice, las condiciones de disparo, etc.
- Para ver información detallada sobre los datos de corrección que se utilizan con el Optimizador digital de obj., consulte [Optimizador digital de objetivos](#).

Ayuda creativa

Puede procesar imágenes RAW aplicando sus efectos favoritos y guardándolas como JPEG.

1. Seleccione [▶]: Ayuda creativa].

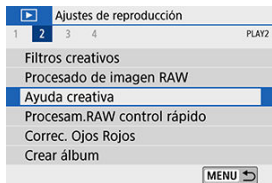

2. Seleccione una imagen.



- Utilice las teclas <◀><▶> para seleccionar imágenes para procesar y, a continuación, presione <SET>.

3. Seleccione un efecto.



- Utilice las teclas <◀><▶> para seleccionar el efecto.



- Si selecciona [**Preajuste**] y presiona <Ⓢ>, puede elegir [**VIVID**], [**SOFT**] u otros efectos preajustados. [**AUTO1**], [**AUTO2**] y [**AUTO3**] son efectos recomendados por la cámara en función de las condiciones de la imagen.



- Puede seleccionar efectos como [**Luminosidad**] o [**Contraste**] presionando <Ⓢ> y, a continuación, utilizando las teclas <◀><▶>.
- Presione <Ⓢ> cuando finalice el ajuste.



- Para restablecer el efecto, presione el botón < ✖ >.
- Para confirmar el efecto, presione el botón < ☰ >.

4. Seleccione [OK] para guardar la imagen.



Puede seleccionar el tipo de procesado de imagen RAW que se realiza desde la pantalla de control rápido.

1. Seleccione [▶]: Procesam.RAW control rápido].

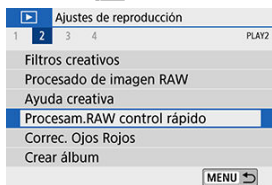

2. Seleccione un elemento.

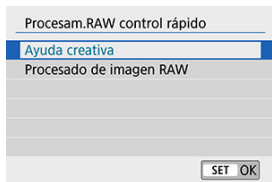

● Ayuda creativa

Procesado RAW que aplica su efecto preferido (☑).

● Procesado de imagen RAW

Procesado RAW de acuerdo con las condiciones que usted especifique (☑).

Corrección de ojos rojos

Corrige automáticamente las partes relevantes de las imágenes afectadas por el efecto de ojos rojos. La imagen se puede guardar como un archivo separado.

1. Seleccione []: Correc. Ojos Rojos].

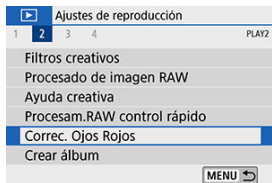

2. Seleccione una imagen con las teclas <◀> <▶>.



- Después de la selección de imágenes, toque [P] o presione < (SET) >.
- Alrededor de las áreas de imagen corregidas se muestran marcos blancos.

3. Seleccione [OK].

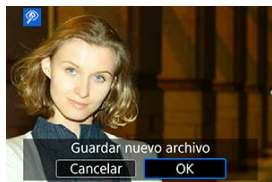

- La imagen se guarda como un archivo separado.

Precaución

- Es posible que algunas imágenes no se corrijan de manera precisa.

Creación de álbumes

1. Seleccione [**Q**]: Crear álbum.

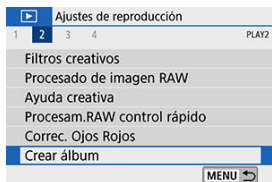

2. Seleccione el álbum que desea editar.



- Presione < **SET** > para añadir una marca de verificación [**✓**].
- Después de la selección, presione el botón < **Q** >.

3. Seleccione una opción de edición.



| Opción | Descripción |
|----------------------------------|--|
| Reorg. instantáneas vídeo | Utilice las teclas < ◀ > < ▶ > para seleccionar la instantánea de vídeo que vaya a mover y, a continuación, presione < (SET) >. Utilice las teclas < ◀ > < ▶ > para moverla y, a continuación, presione < (SET) >. |
| Quitar instantánea vídeo | Utilice las teclas < ◀ > < ▶ > para seleccionar la instantánea de vídeo que vaya a eliminar y, a continuación, presione < (SET) >. Las instantáneas de vídeo seleccionadas se etiquetan con []. Para borrar la selección y quitar [], presione de nuevo < (SET) >. |
| Reprod. instantánea vídeo | Utilice las teclas < ◀ > < ▶ > para seleccionar la instantánea de vídeo que vaya a reproducir y, a continuación, presione < (SET) >. Utilice las teclas < ▲ > < ▼ > para ajustar el volumen. |

4. Finalice la edición.



- Presione el botón < MENU > cuando haya finalizado la edición.
- Seleccione [] (Finalizar edición).

5. Guarde la imagen.

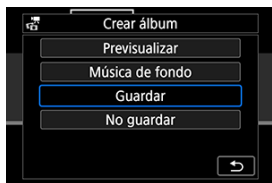

- Para reproducir un álbum con música de fondo, utilice [**Música de fondo**] para seleccionar la música (☑).
- Para comprobar la edición, seleccione [**Previsualizar**].
- Al seleccionar [**Guardar**], el álbum editado se guarda como un nuevo álbum.

⚠ Precaución

- Los álbumes de instantáneas de vídeo solo se pueden editar una vez.

Selección de la música de fondo

Los álbumes y las presentaciones de diapositivas se pueden reproducir con música de fondo tras copiar la música en la tarjeta con EOS Utility (software EOS).

1. Seleccione [Música de fondo].

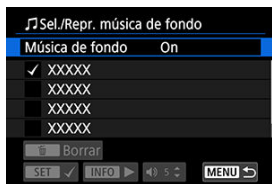

- Ajuste [Música de fondo] en [On].

2. Seleccione la música de fondo.

- Utilice las teclas <▲> <▼> para seleccionar la música y, a continuación, presione <SET>. Para [Presentación de diapositivas], puede seleccionar varias pistas.

3. Escuche una muestra.

- Para escuchar una muestra, presione el botón <INFO>.
- Utilice las teclas <▲> <▼> para ajustar el volumen. Presione el botón <INFO> de nuevo para detener la reproducción.
- Para eliminar la música, utilice las teclas <▲> <▼> para seleccionarla y, a continuación, presione el botón <🗑️>.

Nota

- Para ver instrucciones sobre la copia de música de fondo en tarjetas, consulte las Instrucciones de EOS Utility.

Recorte

Puede recortar una imagen JPEG captada y guardarla como otra imagen. El recorte de imágenes solamente es posible con imágenes JPEG. Las imágenes tomadas en RAW no se pueden recortar.

1. Seleccione [RECORTE]: Recortar].

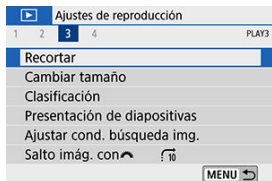

2. Seleccione una imagen.



- Utilice las teclas <◀>>> para seleccionar imágenes para recortar.



3. Ajuste el marco de recorte.



- Presione < **SET** > para mostrar el marco de recorte.
- Se recortará el área de imagen que quede dentro del marco de recorte.
- **Cambio de tamaño del marco de recorte**
Utilice el botón < **Q** > o < **Q** > para cambiar el tamaño del marco de recorte. Cuanto menor sea el marco de recorte, más ampliada parecerá la imagen recortada.
- **Cambio del formato y de la orientación del marco de recorte**
Utilice el dial < **DISP** > para seleccionar < **3:2** >. Presione < **SET** > para cambiar el formato del marco de recorte.
- **Desplazamiento del marco de recorte**
Utilice las teclas < **▲** > < **▼** > < **◀** > < **▶** > para mover el marco en vertical u horizontal. Mueva el marco de recorte hasta que cubra el área de la imagen que desee.
- **Corrección de la inclinación**
Puede corregir la inclinación de la imagen en $\pm 10^\circ$. Utilice el dial < **DISP** > para seleccionar < **DISP** >, y a continuación, presione < **SET** >. Mientras examina la inclinación respecto a la retícula, gire el dial < **DISP** > (en incrementos de $0,1^\circ$) o toque la flecha a la izquierda o a la derecha (en incrementos de $0,5^\circ$) en la esquina superior izquierda de la pantalla para corregir la inclinación. Después de completar la corrección de la inclinación, presione < **SET** >.



4. Compruebe el área de imagen que se va a recortar.





- Utilice el dial <  > para seleccionar <  >. Se muestra el área de imagen para recortar.

5. Guarde la imagen.



- Utilice el dial <  > para seleccionar <  >.
- Seleccione **[OK]** para guardar la imagen recortada.
- Compruebe la carpeta de destino y el número de archivo de imagen y, a continuación, seleccione **[OK]**.
- Para recortar otra imagen, repita los pasos 2 a 5.

Precaución

- La posición y el tamaño del marco de recorte pueden cambiar dependiendo del ángulo ajustado para la corrección de la inclinación.
- Una vez guardada una imagen recortada, no se puede volver a recortar ni cambiar de tamaño.
- No se añadirá información de representación del punto AF () ni datos de eliminación del polvo () a las imágenes recortadas.

Cambio de tamaño

Puede cambiar el tamaño de una imagen JPEG para reducir el número de píxeles y guardarla como una nueva imagen. El cambio de tamaño solo es posible con imágenes JPEG **L/M/S1**. No se puede cambiar el tamaño de las imágenes JPEG **S2** y RAW.

1. Seleccione [▶]: Cambiar tamaño.

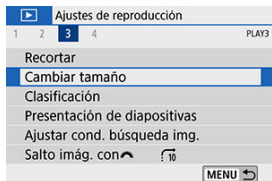

2. Seleccione una imagen.



- Utilice las teclas <◀><▶> para seleccionar imágenes para cambiar el tamaño.

3. Seleccione el tamaño de imagen que desee.

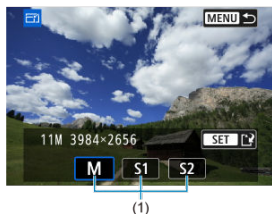

- Presione < **SET** > para mostrar los tamaños de imagen.
- Seleccione el tamaño de imagen que desee (1).

4. Guarde la imagen.



- Seleccione **[OK]** para guardar la imagen que ha cambiado de tamaño.
- Compruebe la carpeta de destino y el número de archivo de imagen y, a continuación, seleccione **[OK]**.
- Para cambiar el tamaño de otra imagen, repita los pasos 2 a 4.

Nota

- Para ver información detallada sobre los tamaños de las imágenes que cambian de tamaño, consulte [Número de píxeles de las fotos](#).

Clasificación de imágenes

[Clasificar una única imagen](#)

[Clasificación especificando el rango](#)

[Clasificación de todas las imágenes de una carpeta o una tarjeta](#)

Puede clasificar las imágenes en una escala de 1–5 ([*]/[* *]/[* * *]/[* * * *]/[* * * * *]). Esta función se denomina clasificación.

* Clasificar imágenes puede ser útil para organizarlas.

Clasificar una única imagen

1. Seleccione [▶]: Clasificación].

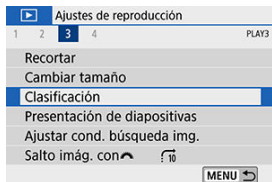

2. Seleccione [Seleccionar imágenes].

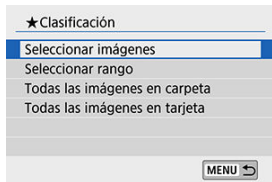

3. Seleccione la imagen que va a clasificar.



- Utilice las teclas < ◀ > ▶ > para seleccionar imágenes para clasificar.

4. Clasifique la imagen.



- Presione < (SET) > y aparecerá un marco de resalte azul como se muestra en la pantalla que aparece arriba.
- Utilice las teclas < ▲ > < ▼ > para seleccionar una marca de clasificación y, a continuación, presione < (SET) >. Cuando anexe una marca de clasificación a la imagen, el número que aparece junto a la clasificación ajustada aumentará en uno.
- Para clasificar otra imagen, repita los pasos 3 y 4.

Clasificación especificando el rango

Mientras observa las imágenes en la visualización de índice, puede especificar la primera y la última imagen para un rango y clasificar todas las imágenes especificadas a la vez.

1. Seleccione [Seleccionar rango].

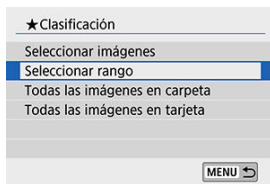

2. Especifique el rango de imágenes.



- Seleccione la primera imagen (punto inicial).
- A continuación, seleccione la última imagen (punto final).
Se anexará una marca de verificación [✓] a todas las imágenes del rango entre la primera y la última imagen.

3. Presione el botón < [Q] >.

4. Clasifique las imágenes.

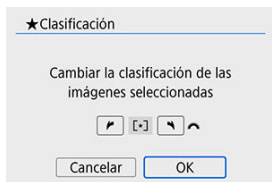

- Gire el dial <  > para seleccionar una marca de clasificación y, a continuación, seleccione **[OK]**. Se clasificarán todas las imágenes del rango especificado (con la misma clasificación) a la vez.

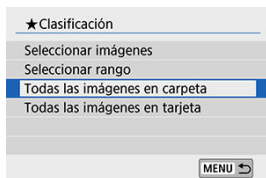

Clasificación de todas las imágenes de una carpeta o una tarjeta

Puede clasificar todas las imágenes de una carpeta o de una tarjeta a la vez.

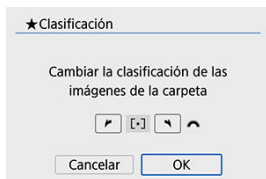

- Bajo **[▶]: Clasificación**], cuando seleccione **[Todas las imágenes en carpeta]** o **[Todas las imágenes en tarjeta]**, se clasificarán todas las imágenes de la carpeta o de la tarjeta.



- Gire el dial  > para seleccionar una marca de clasificación y, a continuación, seleccione **[OK]**.
- Cuando no esté clasificando imágenes o cancelando la clasificación, seleccione **[OFF]**.
- Si se definen las condiciones de búsqueda con **[▶: Ajustar cond. búsqueda img.]** () , la visualización cambiará a **[Imgs. encontradas]**.

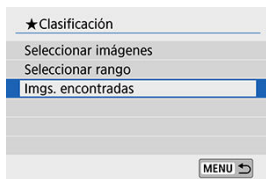

- Si selecciona **[Imgs. encontradas]**, se clasificarán según lo especificado todas las imágenes filtradas por las condiciones de búsqueda.



Nota

- Los valores que aparecen junto a las clasificaciones se muestran como [###] si hay más de 1.000 imágenes con esa clasificación.
- Con [▶]: **Ajustar cond. búsqueda img.**] y [▶]: **Salto imág. con** , se puede mostrar solo las imágenes con una clasificación específica.

Presentación de diapositivas

Puede reproducir las imágenes de la tarjeta como diapositivas en una presentación automática.

1. Especifique las imágenes que va a reproducir.

- Para reproducir todas las imágenes de la tarjeta, vaya al paso 2.
- Si desea especificar las imágenes que se reproducirán en la presentación de diapositivas, filtre las imágenes con [▶]: **Ajustar cond. búsqueda img.** (🔍).

2. Seleccione [▶]: **Presentación de diapositivas**].

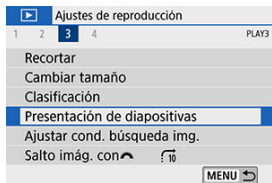

3. Ajuste la reproducción como desee.



- Seleccione **[Configuración]**.
- Ajuste las opciones **[Tiempo reproduc.]**, **[Repetir]** (reproducción repetida) y **[Efecto transición]** (efecto al cambiar de imagen) para las fotografías.
- Para reproducir música de fondo, utilice **[Música de fondo]** para seleccionar la música (🎵).
- Después de completar los ajustes, presione el botón **< MENU >**.

Tiempo de reproducción

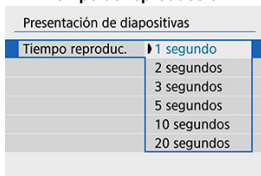

Repetir

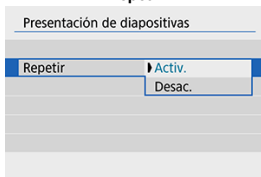

Efecto de transición

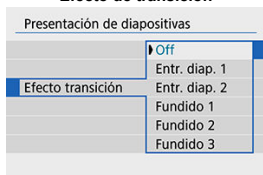

Música de fondo

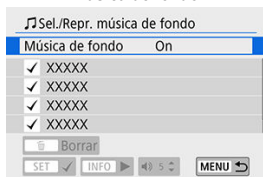

4. Inicie la presentación de diapositivas.

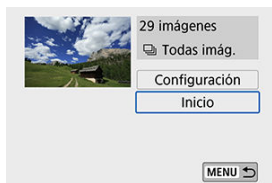







- Seleccione **[Inicio]**.
- La presentación de diapositivas se iniciará después de que se muestre **[Cargando imágenes...]**.

5. Salga de la presentación de diapositivas.

- Para salir de la presentación de diapositivas y volver a la pantalla de ajuste, presione el botón **< MENU >**.

Nota

- Para hacer una pausa en la presentación de diapositivas, presione <  >. Durante la pausa, se mostrará [||] en la esquina superior izquierda de la pantalla. Presione de nuevo <  > para reanudar la presentación de diapositivas.
- Durante la reproducción automática de fotografías, puede presionar el botón < INFO > para cambiar el formato de visualización ().
- Durante la reproducción de vídeo, puede ajustar el volumen del sonido con las teclas <  > <  >.
- Durante la reproducción automática o cuando la reproducción esté en pausa, puede presionar las teclas <  > <  > para ver otra imagen.
- Durante la reproducción automática no tendrá efecto la desconexión automática.
- El tiempo de visualización puede variar en función de la imagen.

Ajuste de las condiciones de búsqueda de imágenes

Puede filtrar la visualización de imágenes de acuerdo con sus condiciones de búsqueda. Después de ajustar las condiciones de búsqueda de imágenes, puede reproducir y visualizar solo las imágenes encontradas.

También puede proteger, clasificar, reproducir una presentación de diapositivas, borrar y aplicar otras operaciones a las imágenes filtradas.

1. Seleccione [▶]: Ajustar cond. búsqueda img.].

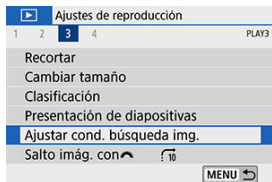

2. Ajuste las condiciones de búsqueda.

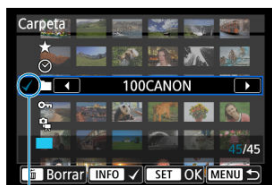

(1)

- Utilice las teclas <▲> <▼> para seleccionar una opción.
- Realice el ajuste con las teclas <◀> <▶> o el botón <INFO>.
- Se anexa una marca de verificación [✓] (1) a la izquierda del elemento. (Especificado como la condición de búsqueda).
- Si selecciona el elemento y presiona el botón <INFO>, la marca de verificación [✓] se eliminará (lo que cancela la condición de búsqueda).

| Elemento | Descripción |
|-------------------|---|
| ★ Clasific. | Muestra imágenes con la condición (clasificación) seleccionada. |
| 📅 Fecha | Muestra imágenes tomadas en la fecha de disparo seleccionada. |
| 📁 Carpeta | Muestra imágenes de la carpeta seleccionada. |
| 🔒 Proteger | Muestra imágenes con la condición (protección) seleccionada. |
| 📁 Tipo de archivo | Muestra imágenes con el tipo de archivo seleccionado. |

3. Aplique las condiciones de búsqueda.



- Presione < **SET** > y lea el mensaje que se muestra.
- Seleccione **[OK]**.
Se especifica la condición de búsqueda.

4. Muestre las imágenes encontradas.



(2)

- Presione el botón < **▶** >.
Solamente se reproducirán las imágenes que cumplan las condiciones ajustadas (filtradas).
Cuando se filtren las imágenes para la visualización, la pantalla tendrá un marco exterior amarillo (2).

Borrado de las condiciones de búsqueda

Acceda a la pantalla del paso 2 y, a continuación, presione el botón <  > para borrar todas las condiciones de búsqueda.

Precaución

- Si ninguna imagen cumple las condiciones de búsqueda, no se podrá presionar <  > en el paso 3.

Nota

- Es posible que las condiciones de búsqueda se borren si realiza operaciones relacionadas con el encendido y apagado, la tarjeta o la edición de imágenes.
- El tiempo de desconexión automática puede prolongarse mientras se muestra la pantalla [: **Ajustar cond. búsqueda img.**].

Navegación por imágenes con el dial principal

En la visualización de una única imagen, puede girar el dial <  > para saltar entre imágenes adelante o atrás, según el método de salto ajustado.



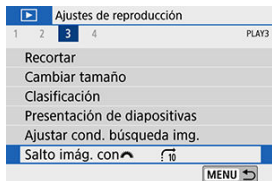

1. Seleccione []: Salto imág. con].

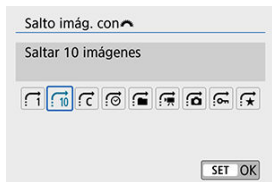

2. Seleccione el método de salto.



Nota

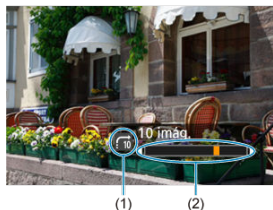

- Con [**Saltar el número especificado de imágenes**], puede girar el dial <  > para seleccionar el número de imágenes que desee saltar.
- Cuando seleccione [**Mostrar por clasificación de imagen**], gire el dial <  > para especificar la clasificación (). Si examina las imágenes con [] seleccionado, se mostrarán todas las imágenes clasificadas.

3. Examine saltando.







(1) Método de salto

(2) Posición de reproducción

- Presione el botón <  >.
- En la visualización de una única imagen, gire el dial <  >. Puede examinar mediante el método ajustado.

Nota

- Para buscar imágenes por la fecha de toma, seleccione [: **Mostrar por fecha**].
- Para buscar imágenes por carpeta, seleccione [: **Mostrar por carpeta**].
- Para mostrar vídeos o fotos de tarjetas que contengan ambos, seleccione [: **Mostrar sólo vídeos**] o [: **Mostrar sólo fotos**].

Histograma

El histograma de brillo muestra la distribución de niveles de exposición y la luminosidad general. El histograma RGB sirve para comprobar la gradación y la saturación de color.

1. Seleccione [: Histograma].

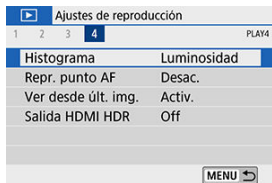

2. Seleccione un elemento.

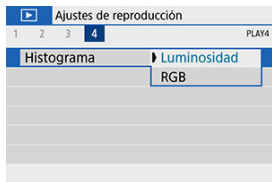

● Pantalla [Luminosidad]

Este histograma es un gráfico que muestra la distribución del nivel de brillo de la imagen. El eje horizontal indica el nivel de brillo (más oscuro a la izquierda y más claro a la derecha) mientras que el eje vertical indica el número de píxeles de cada nivel de brillo. Cuantos más píxeles haya a la izquierda, más oscura será la imagen. Cuantos más píxeles haya a la derecha, más luminosa será la imagen. Si hay demasiados píxeles a la izquierda, los detalles de las zonas de sombra se perderán. Si hay demasiados píxeles a la derecha, los detalles de las zonas con más luz se perderán. Se reproducirá la gradación intermedia. Consultando la imagen y su histograma de luminosidad, podrá ver la inclinación del nivel de exposición y la gradación general.

Histogramas de ejemplo



Imagen oscura



Luminosidad normal



Imagen luminosa

● Pantalla [RGB]

Este histograma es un gráfico que muestra la distribución del nivel de brillo de cada color primario en la imagen (RGB o rojo, verde y azul). El eje horizontal indica el nivel de brillo del color (más oscuro a la izquierda y más claro a la derecha), mientras que el eje vertical indica el número de píxeles de cada nivel de brillo del color. Cuantos más píxeles haya a la izquierda, más oscuro y menos prominente será el color. Cuantos más píxeles haya hacia la derecha, más luminoso y denso será el color. Si hay demasiados píxeles a la izquierda, faltará información del color correspondiente. Si hay demasiados píxeles a la derecha, el color estará demasiado saturado y sin gradación. Si comprueba el histograma RGB de la imagen, podrá ver las condiciones de saturación y gradación del color, así como la inclinación del balance de blancos.

Representación del punto AF

Puede mostrar los puntos AF que se utilizaron para enfocar, que se mostrarán con el contorno en rojo en la pantalla de reproducción. Si se ajusta la selección automática del punto AF, es posible que se muestren varios puntos AF.

1. Seleccione [▶]: Repr. punto AF].

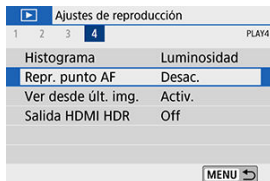

2. Seleccione [Activ.].

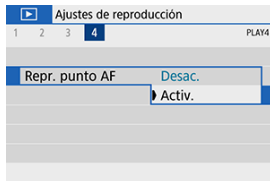

Reanudación de la reproducción anterior

1. Seleccione [▶]: Ver desde últ. img.].

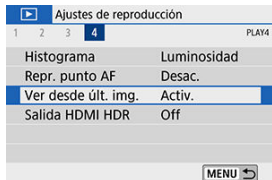

2. Seleccione un elemento.

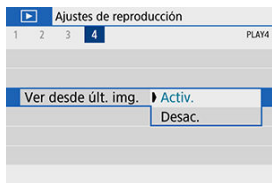

- **[Activ.]**: la reproducción se reanuda desde la última imagen visualizada (excepto inmediatamente después de terminar de disparar).
- **[Desac.]**: la reproducción se reanuda desde la fotografía más reciente siempre que se reinicia la cámara.

Salida HDMI HDR

Puede conectar la cámara a un televisor HDR para ver imágenes RAW en HDR.

1. Seleccione []: Salida HDMI HDR].

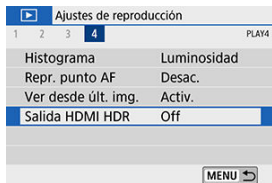

2. Seleccione [On].



! Precaución

- Operaciones de imagen tales como el procesamiento RAW no están disponibles durante la visualización HDR.

Nota

- Asegúrese de que el televisor HDR esté configurado para la entrada HDR. Para ver información detallada sobre cómo cambiar de entradas en el televisor, consulte las instrucciones del televisor.
- Dependiendo del televisor utilizado, quizá las imágenes no tengan el aspecto esperado.
- Es posible que algunos efectos de imagen y alguna información no se muestren en un televisor HDR.

Funciones inalámbricas

En este capítulo se describe cómo conectar la cámara a un smartphone de manera inalámbrica a través de Bluetooth® o Wi-Fi® y enviar imágenes a dispositivos o servicios web, la manera de controlar la cámara desde un ordenador o un control remoto inalámbrico y otras operaciones.

Precaución

Importante

- Tenga en cuenta que Canon no será responsable de ninguna pérdida ni ningún daño derivado de ajustes incorrectos de comunicación inalámbrica para el uso de la cámara. Además, Canon no será responsable de ninguna otra pérdida ni ningún otro daño provocados por el uso de la cámara.
Cuando utilice funciones de comunicación inalámbrica, establezca la seguridad correspondiente bajo su propia responsabilidad y criterio. Canon no se hará responsable de ninguna pérdida ni ningún daño provocados por accesos no autorizados u otras vulneraciones de la seguridad.

- [Menús de fichas: Ajustes inalámbricos](#)
- [Conexión Wi-Fi/Bluetooth](#)
- [Conexión a un smartphone](#)
- [Conexión a un ordenador a través de Wi-Fi](#)
- [Conexión a una impresora a través de Wi-Fi](#)
- [Envío de imágenes a un servicio Web](#)
- [Conexión Wi-Fi mediante puntos de acceso](#)
- [Conexión a un control remoto inalámbrico](#)
- [Reconexión a través de Wi-Fi](#)
- [Registro de varios ajustes de conexión](#)
- [Configuración de Wi-Fi](#)
- [Ajustes de Bluetooth](#)
- [Apodo](#)
- [Ajustes de dispositivo GPS](#)
- [Cambio o eliminación de ajustes de conexión](#)
- [Modo avión](#)
- [Borrado de los ajustes de comunicación inalámbrica a valores predeterminados](#)
- [Pantalla Ver información](#)
- [Operaciones con el teclado virtual](#)
- [Respuesta a mensajes de error](#)
- [Precauciones de la función de comunicación inalámbrica](#)
- [Seguridad](#)

- [Revisión de los ajustes de la red](#)
- [Estado de la comunicación inalámbrica](#)

Menús de fichas: Ajustes inalámbricos

Ajustes inalámbricos 1

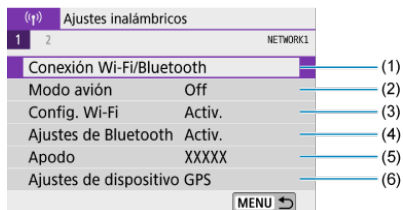

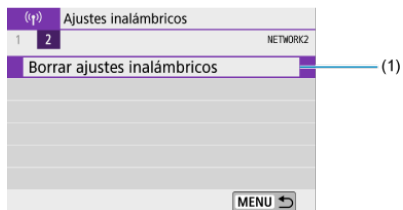

- (1) [Conexión Wi-Fi/Bluetooth](#)
- (2) [Modo avión](#)
- (3) [Config. Wi-Fi](#)
- (4) [Ajustes de Bluetooth](#)
- (5) [Apodo](#)
- (6) [Ajustes de dispositivo GPS](#)

Ajustes inalámbricos 2



- (1) [Borrar ajustes inalámbricos](#)

Precaución

- La comunicación inalámbrica no está disponible mientras la cámara está conectada mediante un cable de interfaz a un ordenador u otro dispositivo.
- No es posible utilizar con la cámara otros dispositivos, como ordenadores, conectándolos con un cable de interfaz mientras la cámara esté conectada a dispositivos mediante Wi-Fi.
- La cámara no puede estar conectada a través de Wi-Fi si no hay ninguna tarjeta en la cámara (excepto para []). Además, para [] y los servicios Web, la cámara no puede estar conectada mediante Wi-Fi si no hay ninguna imagen guardada en la tarjeta.
- La conexión Wi-Fi se detendrá si coloca la alimentación de la cámara en < **OFF** > o abre la tapa de la ranura de la tarjeta o la tapa del compartimento de la batería.
- Con una conexión Wi-Fi establecida, la desconexión automática de la cámara no funciona.

1. Seleccione [(F): Conexión Wi-Fi/Bluetooth].

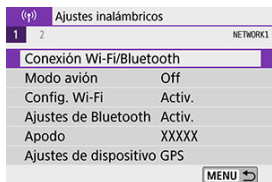

2. Seleccione un elemento para la conexión de la cámara.



Conexión a un smartphone

Controle la cámara de manera remota y navegue por las imágenes de la cámara a través de una conexión Wi-Fi utilizando la aplicación dedicada Camera Connect en smartphones o tabletas (a los que en este manual se hace referencia, en conjunto, como "smartphones").

Se utiliza con software EOS u otro software dedicado

Conecte la cámara a un ordenador a través de Wi-Fi y maneje la cámara de manera remota con EOS Utility (software EOS). Con la aplicación dedicada Image Transfer Utility 2, también puede enviar las imágenes de la cámara a un ordenador automáticamente.

Impresión desde impresoras Wi-Fi

Conecte la cámara a una impresora que admita PictBridge (red LAN inalámbrica) a través de Wi-Fi para imprimir imágenes.

Envío de imágenes a un servicio Web

Envía imágenes directamente de la cámara al servicio en la nube image.canon para clientes de Canon tras completar el registro de miembro (gratuito). Los archivos originales que se envían a image.canon se conservan durante 30 días, sin limitaciones de espacio, y se pueden descargar en ordenadores y transferir a otros servicios Web.





Conexión a un control remoto inalámbrico

Esta cámara también puede conectarse al control remoto inalámbrico BR-E1 (se vende por separado) a través de Bluetooth para disparo con mando a distancia.



Conexión a un smartphone

- [!\[\]\(a22ba4e13c745edbf29e51af246c4c12_img.jpg\) Activación de Bluetooth y Wi-Fi en un smartphone](#)
- [!\[\]\(33b18af9a4b997eb52666cfeb3c44157_img.jpg\) Instalación de Camera Connect en un smartphone](#)
- [!\[\]\(262b158440b847a82f89a14cab8644ec_img.jpg\) Conexión a un smartphone compatible con Bluetooth a través de Wi-Fi](#)
- [!\[\]\(f51929fecf7b0dc947ac13f4c4835e8f_img.jpg\) Funciones de Camera Connect](#)
- [!\[\]\(dfbf0e54bcca114319aa65c906feb8d0_img.jpg\) Mantenimiento de una conexión Wi-Fi cuando la cámara está apagada](#)
- [!\[\]\(64792950f1b7ee883a860b5f0af110c3_img.jpg\) Cancelación del emparejado](#)
- [!\[\]\(a4c91228d412dab12bd635819fc28c10_img.jpg\) Conexión Wi-Fi sin usar Bluetooth](#)
- [!\[\]\(c6956848df6ff9e9b3dad161d5adefac_img.jpg\) Transferencia automática de imágenes mientras se dispara](#)
- [!\[\]\(a8426952ff919f2600e76f3323526877_img.jpg\) Envío de imágenes a un smartphone desde la cámara](#)
- [!\[\]\(0fb7605bbd46a254dc450a278ff2f6f9_img.jpg\) Finalización de conexiones Wi-Fi](#)
- [!\[\]\(d3775df7c3b7065aa22c91a03bb88dca_img.jpg\) Ajustes para hacer visibles las imágenes de smartphones](#)

Después de emparejar la cámara con un smartphone compatible con la tecnología de baja energía Bluetooth (en adelante, "Bluetooth"), puede hacer lo siguiente.

- Establecer una conexión Wi-Fi utilizando solamente el smartphone ().
- Establecer una conexión Wi-Fi con la cámara aunque esté apagada ().
- Etiquetar geográficamente las imágenes con información GPS adquirida por el smartphone ().
- Controlar la cámara de manera remota desde un smartphone ().

Tras conectar la cámara a un smartphone mediante Wi-Fi, también puede hacer lo siguiente.

- Examinar y guardar imágenes en la cámara desde un smartphone ().
 - Controlar la cámara de manera remota desde un smartphone ().
 - Enviar imágenes a un smartphone desde la cámara ().
-

Activación de Bluetooth y Wi-Fi en un smartphone

Active Bluetooth y Wi-Fi desde la pantalla de ajustes del smartphone. Tenga en cuenta que no es posible realizar el emparejamiento con la cámara desde la pantalla de ajustes de Bluetooth del smartphone.



Nota

- Para establecer una conexión Wi-Fi a través de un punto de acceso, consulte [Conexión Wi-Fi mediante puntos de acceso](#).

Instalación de Camera Connect en un smartphone

En el smartphone con Android o iOS debe estar instalada la aplicación dedicada Camera Connect (gratuita).

- Utilice la versión más reciente del SO del smartphone.
- Camera Connect puede instalarse desde Google Play o App Store. También se puede obtener acceso a Google Play o App Store utilizando los códigos QR que aparecen al emparejar la cámara o conectarla mediante Wi-Fi a un smartphone.



Nota

- Para ver información sobre versiones de sistemas operativos compatibles con Camera Connect, consulte el sitio de descarga de Camera Connect.
- Es posible que las pantallas de ejemplo y otros detalles de esta guía no coincidan con los elementos reales de la interfaz de usuario después de actualizaciones del firmware de la cámara o actualizaciones de Camera Connect, Android o iOS.

Conexión a un smartphone compatible con Bluetooth a través de Wi-Fi

Pasos en la cámara (1)

1. Seleccione [(i): Conexión Wi-Fi/Bluetooth].

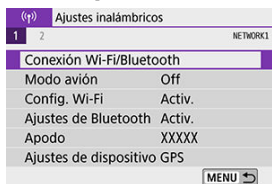

2. Seleccione [☑ Conectar con smartphone].



3. Seleccione [Añadir dispositivo para conectar].

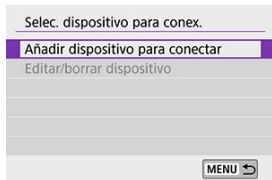

4. Seleccione un elemento.

Instalar Camera Connect en el smartphone. ¿Mostrar código QR para sitio de descarga?

No mostrar

Android

iOS

- Si Camera Connect ya está instalada, seleccione [**No mostrar**].
- Si Camera Connect no está instalada, seleccione [**Android**] o [**iOS**], escanee con el smartphone el código QR que se muestra y, a continuación, acceda a Google Play o App Store e instale Camera Connect.

5. Seleccione [Emparejar mediante Bluetooth].



- Se iniciará el emparejado.

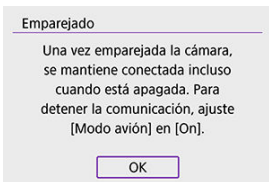

- Seleccione [OK].

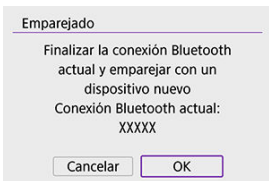

- Para emparejar con un smartphone diferente después de emparejar con uno inicialmente, seleccione [OK] en la pantalla que se muestra más arriba.

Pasos en el smartphone (1)

6. Inicie Camera Connect.



7. Toque la cámara para emparejar.



- Si está utilizando un smartphone Android, vaya al paso 9.

8. Toque [Enlazar] (solo iOS).

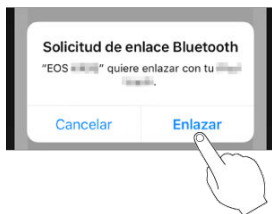

Pasos en la cámara (2)

9. Seleccione [OK].



10. Presione <SET>.

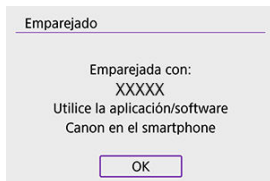

- El emparejado se completa y la cámara se conecta al smartphone a través de Bluetooth.

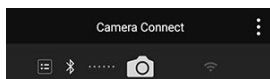

- Aparece un icono Bluetooth en la pantalla principal de Camera Connect.

Precaución

- No es posible conectar la cámara a dos o más smartphones al mismo tiempo a través de Bluetooth. Para cambiar a un smartphone diferente para la conexión Bluetooth, consulte [Cambio o eliminación de ajustes de conexión](#).
- La conexión Bluetooth consume energía de la batería incluso después de activar la desconexión automática de la cámara. Por lo tanto, es posible que el nivel de la batería sea bajo cuando se utiliza la cámara.

Solución de problemas de emparejamiento

- Conservar en el smartphone registros de emparejamiento de cámaras emparejadas previamente impedirá emparejarlo con esta cámara. Antes de volver a intentar el emparejamiento, elimine los registros de emparejamiento de las cámaras previamente emparejadas desde la pantalla de ajustes de Bluetooth del smartphone.

Nota

- Con una conexión Bluetooth establecida, puede manejar la cámara para enviar imágenes al smartphone ().

Pasos en el smartphone (2)

11. Toque una función de Camera Connect.

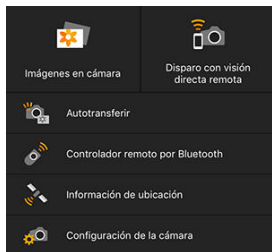

- En iOS, toque **[Acceder]** cuando se muestre un mensaje para confirmar la conexión de la cámara.
- Para ver las funciones de Camera Connect, consulte [Funciones de Camera Connect](#).
- Cuando se establezca una conexión Wi-Fi, aparecerá la pantalla de la función seleccionada.

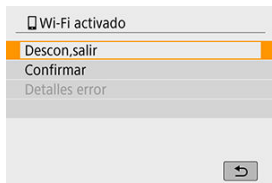

- En la cámara se muestra **[Wi-Fi activado]**.

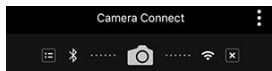

- Los iconos Bluetooth y Wi-Fi se iluminan en la pantalla principal de Camera Connect.

La conexión Wi-Fi en un smartphone compatible con Bluetooth ya está completa.

- Para finalizar la conexión Wi-Fi, consulte [Finalización de conexiones Wi-Fi](#).
- La finalización de la conexión Wi-Fi cambiará la cámara a la conexión Bluetooth.
- Para volver a conectar mediante Wi-Fi, inicie Camera Connect y toque la función que vaya a utilizar.

Pantalla [📱 Wi-Fi activado]

Descon,salir

- Cierra la conexión Wi-Fi.

Confirmar

- Puede comprobar los ajustes.

Detalles error

- Cuando se produce un error de conexión Wi-Fi, puede comprobar los detalles del error.

Imágenes en cámara

- Puede examinar, eliminar o clasificar imágenes.
- Puede guardar imágenes en un smartphone.
- Se puede aplicar efectos a imágenes RAW desde un smartphone ([Ayuda creativa](#)).

Disparo con visión directa remota

- Permite disparar de manera remota mientras se ve una imagen en directo en el smartphone.

Autotransferir

- Activa el establecimiento de ajustes de la cámara y la aplicación para la transferencia automática de fotografías (📷).

Controlador remoto por Bluetooth

- Permite el control remoto de la cámara desde un smartphone emparejado mediante Bluetooth. (No disponible cuando se conecta mediante Wi-Fi).
- La desconexión automática se desactiva mientras se utiliza la función de controlador remoto por Bluetooth.

Información de ubicación

- No se admite en esta cámara.

Configuración de la cámara

- Se pueden cambiar los ajustes de la cámara.

Mantenimiento de una conexión Wi-Fi cuando la cámara está apagada

Aunque el interruptor de alimentación de la cámara esté situado en < OFF >, mientras esté emparejada con un smartphone mediante Bluetooth, puede usar el smartphone para conectar mediante Wi-Fi y examinar las imágenes de la cámara o realizar otras operaciones.

Si prefiere no conectar mediante Wi-Fi con la cámara cuando esté apagada, ajuste [**Modo avión**] en [**On**] o ajuste [**Ajustes de Bluetooth**] en [**Desac.**].

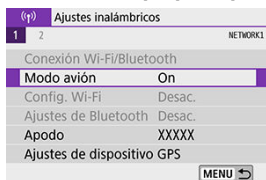

Cancelación del emparejado

Para cancelar el emparejado con un smartphone, haga lo siguiente.

1. Seleccione [(Ⓜ): Conexión Wi-Fi/Bluetooth].

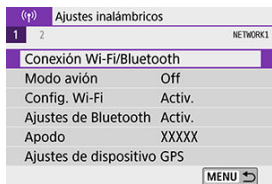

2. Seleccione [☑ Conectar con smartphone].



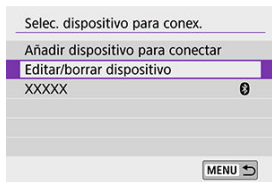

- Si aparece el historial (📄), cambie la pantalla con las teclas < ◀ ▶ > .

3. Seleccione [Editar/borrar dispositivo].

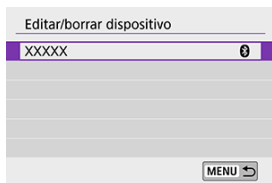

4. Seleccione el smartphone cuyo emparejamiento va a cancelar.



- Los smartphones emparejados actualmente con la cámara están etiquetados con .

5. Seleccione [Borrar información de conexión].

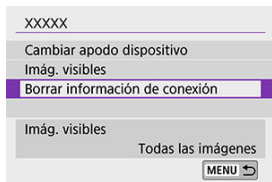

6. Seleccione [OK].

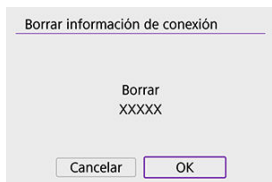

7. Borre la información de la cámara en el smartphone.

- En el menú de ajustes de Bluetooth del smartphone, borre la información de la cámara registrada en el smartphone.

Pasos en la cámara (1)

1. Seleccione [(⌂): Conexión Wi-Fi/Bluetooth].

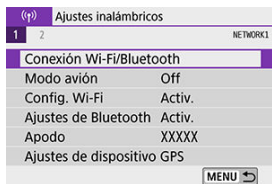

2. Seleccione [☑ Conectar con smartphone].



- Si aparece el historial (⌂), cambie la pantalla con las teclas < ◀ ▶ >.

3. Seleccione [Añadir dispositivo para conectar].

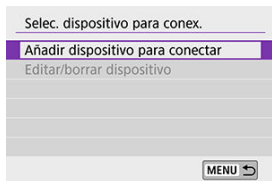

4. Seleccione un elemento.

Instalar Camera Connect en el smartphone. ¿Mostrar código QR para sitio de descarga?

No mostrar

Android

iOS

- Si Camera Connect ya está instalada, seleccione **[No mostrar]**.

5. Seleccione **[Conectar mediante Wi-Fi]**.

Conectar con smartphone

Emparejar mediante Bluetooth

Conectar mediante Wi-Fi

Establecer una conexión Wi-Fi usando la cámara y el smartphone

MENU ↩

SET OK

6. Compruebe el SSID (nombre de red) y la contraseña.

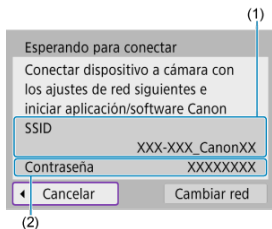

- Compruebe el SSID (1) y Contraseña (2) que se muestran en la pantalla de la cámara.
- En [**Config. Wi-Fi**], si establece [**Contraseña**] en [**Ninguna**], la contraseña no se mostrará o no será necesaria (🔒).

Nota

- Seleccione [**Cambiar red**] en el paso 6 para establecer una conexión Wi-Fi a través de un punto de acceso (📶).

Pasos en el smartphone

7. Opere el smartphone para establecer una conexión Wi-Fi.

Pantalla del smartphone (ejemplo)

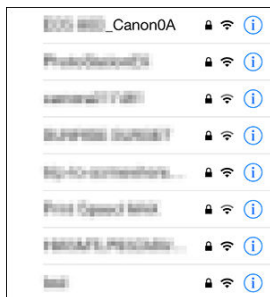

- Active la función Wi-Fi del smartphone y, a continuación, toque el SSID (nombre de red) comprobado en el paso 6 de [Pasos en la cámara \(1\)](#).
- Para la contraseña, escriba la contraseña comprobada en el paso 6 de [Pasos en la cámara \(1\)](#).

8. Inicie Camera Connect y toque la cámara con la que va a conectar mediante Wi-Fi.

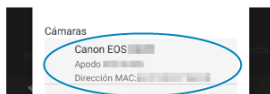

Pasos en la cámara (2)

9. Seleccione [OK].

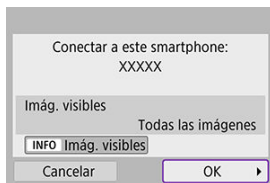

- Para especificar las imágenes visibles, presione el botón < INFO >. Realice la configuración como se describe en [Ajustes para hacer visibles las imágenes de smartphones](#), a partir del paso 5.

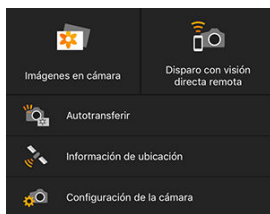

- La ventana principal de Camera Connect se mostrará en el smartphone.

La conexión Wi-Fi con un smartphone está ahora completa.

- Maneje la cámara con Camera Connect (📷).
- Para finalizar la conexión Wi-Fi, consulte [Finalización de conexiones Wi-Fi](#).
- Para volver a conectarse a través de Wi-Fi, consulte [Reconexión a través de Wi-Fi](#).

Nota

- Cuando se conecte a través de Wi-Fi, puede enviar imágenes a un smartphone desde la pantalla de control rápido durante la reproducción (📷).

Transferencia automática de imágenes mientras se dispara

Puede enviar las fotografías a un smartphone automáticamente. Antes de seguir estos pasos, asegúrese de que la cámara y el smartphone estén conectados mediante Wi-Fi.

1. Seleccione [(⌘): Config. Wi-Fi].

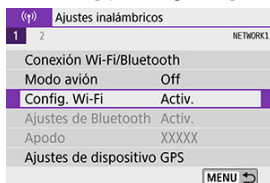

2. Seleccione [Enviar a smartphone tras disparo].

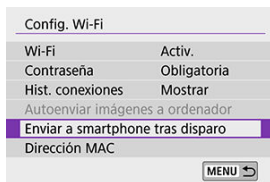

3. En [Autoenviar], seleccione [Activ.].

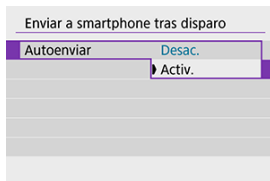

4. Ajuste [Tamaño para enviar].

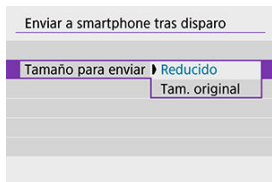

5. Tome la fotografía.

Envío de imágenes a un smartphone desde la cámara

Puede utilizar la cámara para enviar imágenes a un smartphone emparejado mediante Bluetooth (solo dispositivos Android) o conectado mediante Wi-Fi.

1. Cambie a reproducción.



2. Presione el botón < Q >.

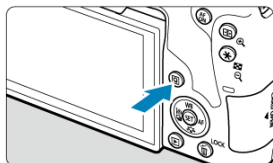

3. Seleccione [☰ Enviar imág. a smartphone].



- Si realiza este paso durante la conexión mediante Bluetooth, se mostrará un mensaje y la conexión cambiará a una conexión Wi-Fi.

4. Seleccione las opciones de envío y envíe las imágenes.

(1) Envío de imágenes individuales

1. Seleccione la imagen que desea enviar.



- Utilice las teclas <◀> <▶> o el dial <⦿> para seleccionar la imagen que desee enviar y, a continuación, presione <SET>.
- Puede presionar el botón <📷> para seleccionar la imagen utilizando la visualización de índice.

2. Seleccione [Env. mostrada].

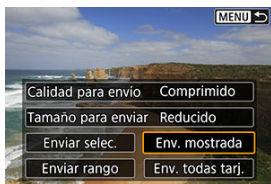

- En [**Tamaño para enviar**], puede seleccionar el tamaño para el envío de imágenes.
- Cuando envíe vídeos, puede seleccionar la calidad de imagen de los vídeos que vaya a enviar en [**Calidad para envío**].

(2) Envío de varias imágenes seleccionadas

1. Presione <SET>.



2. Seleccione [Enviar selec.].

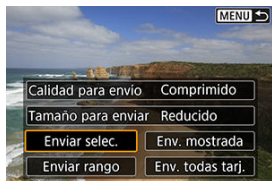

3. Seleccione las imágenes que desea enviar.



- Utilice las teclas <◀><▶> o el dial <⦿> para seleccionar las imágenes que desee enviar y, a continuación, presione <SET>.

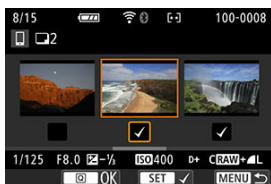

- Puede presionar el botón <☒-Q> para seleccionar las imágenes en la visualización de 3 imágenes. Para volver a la visualización de una única imagen, presione el botón <Q>.
- Después de seleccionar las imágenes que vaya a enviar, presione el botón <Q>.

4. Seleccione [Tamaño para enviar].

Enviar imágenes

Cant. a enviar 2 disp.

Calidad para envío Comprimido

Tamaño para enviar Reducido

Cancelar Enviar

- En la pantalla que aparece, seleccione un tamaño de imagen.

Tamaño para enviar

Tam. original

Reducido

SET OK

- Cuando envíe vídeos, seleccione la calidad de imagen en **[Calidad para envío]**.

5. Seleccione [Enviar].

Enviar imágenes

Cant. a enviar 2 disp.

Calidad para envío Comprimido

Tamaño para enviar Reducido

Cancelar **Enviar**

(3) Envío de un rango especificado de imágenes

1. Presione <SET>.



2. Seleccione [Enviar rango].

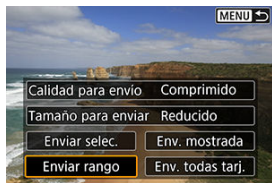

3. Especifique el rango de imágenes.



- Seleccione la primera imagen (punto inicial).
- Seleccione la última imagen (punto final).
- Para cancelar la selección, repita este paso.
- Puede presionar el botón <SET> para cambiar el número de imágenes que se muestran en la visualización de índice.

4. Confirmar el rango.

- Presione el botón < [Q] >.

5. Seleccione [Tamaño para enviar].

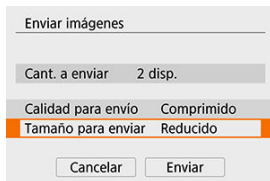

Enviar imágenes

Cant. a enviar 2 disp.

Calidad para envío Comprimido

Tamaño para enviar Reducido

Cancelar Enviar

- En la pantalla que aparece, seleccione un tamaño de imagen.

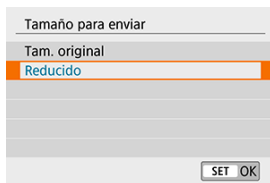

Tamaño para enviar

Tam. original

Reducido

SET OK

Cuando envíe vídeos, seleccione la calidad de imagen en [Calidad para envío].

6. Seleccione [Enviar].

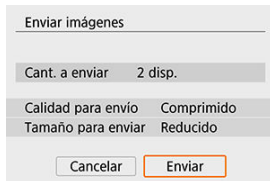

Enviar imágenes

Cant. a enviar 2 disp.

Calidad para envío Comprimido

Tamaño para enviar Reducido

Cancelar Enviar

(4) Envío de todas las imágenes de la tarjeta

1. Presione <SET>.



2. Seleccione [Env. todas tarj.].



3. Seleccione [Tamaño para enviar].

Enviar imágenes

Cant. a enviar 15 disp.

Calidad para envío Comprimido

Tamaño para enviar Reducido

Cancelar Enviar

- En la pantalla que aparece, seleccione un tamaño de imagen.

Tamaño para enviar

Tam. original

Reducido

SET OK

- Cuando envíe vídeos, seleccione la calidad de imagen en **[Calidad para envío]**.

4. Seleccione [Enviar].

Enviar imágenes

Cant. a enviar 15 disp.

Calidad para envío Comprimido

Tamaño para enviar Reducido

Cancelar **Enviar**

(5) Envío de imágenes que coincidan con las condiciones de búsqueda

Envíe todas las imágenes que coincidan con las condiciones de búsqueda en [Ajustar cond. búsqueda img.] a la vez. Para [Ajustar cond. búsqueda img.], consulte [Ajuste de las condiciones de búsqueda de imágenes](#).

1. Presione <SET>.



2. Seleccione [Env. todas enc.].

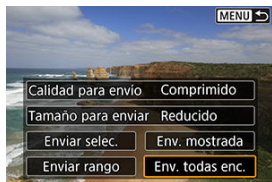

3. Seleccione [Tamaño para enviar].

Enviar imágenes

Cant. a enviar 15 disp.

Calidad para envío Comprimido

Tamaño para enviar Reducido

Cancelar Enviar

- En la pantalla que aparece, seleccione un tamaño de imagen.

Tamaño para enviar

Tam. original

Reducido

SET OK

- Cuando envíe vídeos, seleccione la calidad de imagen en [**Calidad para envío**].

4. Seleccione [Enviar].

Enviar imágenes

Cant. a enviar 15 disp.

Calidad para envío Comprimido

Tamaño para enviar Reducido

Cancelar **Enviar**

Finalización de la transferencia de imágenes

Envío de imágenes desde la cámara cuando está emparejada mediante Bluetooth (Android)



- Presione el botón <MENU> en la pantalla de transferencia de imágenes.



- Seleccione [OK] para finalizar la transferencia de imágenes y la conexión Wi-Fi.

Envío de imágenes desde la cámara mediante una conexión Wi-Fi



- Presione el botón <MENU> en la pantalla de transferencia de imágenes.
- Para finalizar la conexión Wi-Fi consulte [Finalización de conexiones Wi-Fi](#).

⚠ Precaución

- Durante la operación de transferencia de imágenes, no es posible tomar fotografías aunque se presione el disparador de la cámara.

 **Nota**

- Puede cancelar la transferencia de imágenes seleccionando **[Cancelar]** durante la transferencia.
- Puede seleccionar hasta 999 archivos a la vez.
- Durante la conexión Wi-Fi, se recomienda desactivar la función de ahorro de energía del smartphone.
- La selección del tamaño reducido para las fotografías se aplica a todas las fotografías que se envíen en ese momento. Tenga en cuenta que las fotografías tamaño **S2** no se reducen.
- La selección de la compresión para vídeos se aplica a todos los vídeos que se envíen en ese momento. Tenga en cuenta que la cámara no reduce vídeos cuya frecuencia de fotogramas sea **FHD 29.97P [IPB]** o **FHD 25.00P [IPB]**.
- Cuando utilice una batería para alimentar la cámara, asegúrese de que esté completamente cargada.

Finalización de conexiones Wi-Fi

Realice cualquiera de las siguientes operaciones.

En la pantalla de Camera Connect, toque [X].

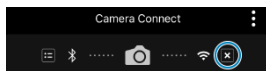

En la pantalla [Wi-Fi activado], seleccione [Descon,salir].

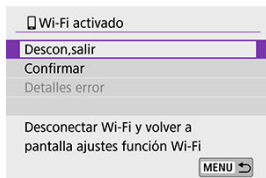

- Si no se muestra la pantalla [Wi-Fi activado], seleccione [(⌘): Conexión Wi-Fi/Bluetooth].
- Seleccione [Descon,salir] y, a continuación, seleccione [OK] en la pantalla de confirmación.

Ajustes para hacer visibles las imágenes de smartphones

Las imágenes se pueden especificar después de que finalice la conexión Wi-Fi.

1. Seleccione [(⌘): Conexión Wi-Fi/Bluetooth].

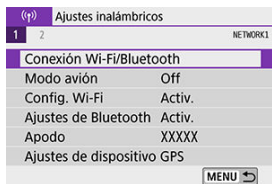

2. Seleccione [📱 Conectar con smartphone].



- Si aparece el historial (📄), cambie la pantalla con las teclas <◀▶>.

3. Seleccione [Editar/borrar dispositivo].

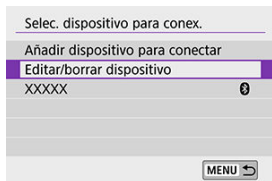

4. Seleccione un smartphone.

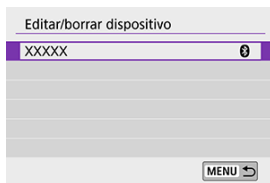

- Seleccione el nombre del smartphone en el que desee dejar visibles las imágenes.

5. Seleccione [Imág. visibles].

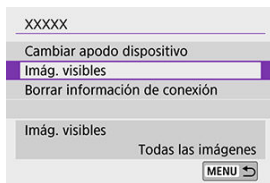

6. Seleccione un elemento.

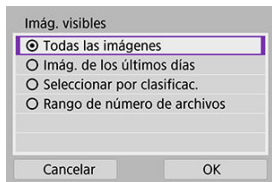

- Seleccione **[OK]** para acceder a la pantalla de ajustes.

[Todas las imágenes]

- Todas las imágenes almacenadas en la tarjeta se hacen visibles.

[Imág. de los últimos días]

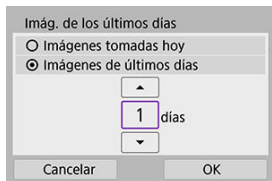

- Especifique las imágenes visibles según la fecha de toma. Se pueden especificar las imágenes tomadas hasta nueve días atrás.
- Cuando se selecciona **[Imágenes de últimos días]**, se hacen visibles las imágenes tomadas hasta la cantidad especificada de días antes de la fecha actual. Utilice las teclas **<▲>** **<▼>** para especificar el número de días y, a continuación, presione **<SET>** para confirmar la selección.
- Cuando seleccione **[OK]**, se establecerán las imágenes visibles.

⚠ Precaución

- Si **[Imág. visibles]** está establecido en un ajuste que no sea **[Todas las imágenes]**, no podrá usar la función de disparo remoto.

[Seleccionar por clasificac.]



- Especifique las imágenes visibles, según se haya añadido (o no) una clasificación o por el tipo de clasificación.
- Cuando seleccione el tipo de clasificación, se establecerán las imágenes visibles.

[Rango de número de archivos] (Seleccionar rango)



- Seleccione la primera y la última imagen, organizadas por número de archivo, para especificar las imágenes visibles.
 1. Presione **[SET]** para mostrar la pantalla de selección de imágenes. Utilice las teclas **<◀>** **<▶>** o el dial **<○>** para seleccionar imágenes. Puede presionar el botón **< [Índice] >** para seleccionar las imágenes utilizando la visualización de índice.
 2. Seleccione una imagen como punto inicial (1).
 3. Utilice el dial **<▶>** para seleccionar una imagen como punto final (2).
 4. Seleccione **[OK]**.

Precaución

- Durante la grabación de vídeo remota, si la cámara se desconecta de Wi-Fi la grabación de vídeo continúa.
- Con una conexión Wi-Fi establecida con un smartphone, algunas funciones no están disponibles.
- En el disparo remoto, es posible que se reduzca la velocidad del AF.
- Según el estado de conexión, es posible que la visualización de imágenes o el momento del disparo del obturador se retrasen.
- Al guardar las imágenes en un smartphone, no se pueden tomar imágenes, incluso si se presiona el disparador de la cámara. Además, es posible que la pantalla de la cámara se apague.

Nota

- Durante la conexión Wi-Fi, se recomienda desactivar la función de ahorro de energía del smartphone.

Conexión a un ordenador a través de Wi-Fi

 [Manejo de la cámara con EOS Utility](#)

 [Envío de imágenes de la cámara automáticamente](#)

En esta sección se describe cómo conectar la cámara a un ordenador mediante Wi-Fi y realizar operaciones de la cámara utilizando software EOS u otro software dedicado. Instale la versión más reciente del software en el ordenador antes de configurar una conexión Wi-Fi.

Para ver las instrucciones de funcionamiento del ordenador, consulte el manual del usuario del ordenador.

Manejo de la cámara con EOS Utility

Puede utilizar EOS Utility (software EOS) para importar imágenes desde la cámara, controlar la cámara y realizar otras operaciones.

Pasos en la cámara (1)

1. Seleccione [(i)]: Conexión Wi-Fi/Bluetooth].



2. Seleccione [Control remoto (EOS Utility)].



- Si aparece el historial (🔍), cambie la pantalla con las teclas < ◀ ▶ > < ▶ >.

3. Seleccione [Añadir dispositivo para conectar].

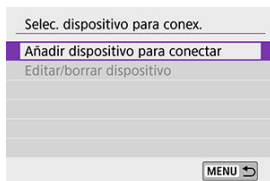

4. Compruebe el SSID (nombre de red) y la contraseña.

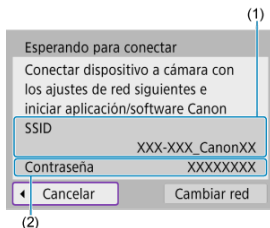

- Compruebe el SSID (1) y Contraseña (2) que se muestran en la pantalla de la cámara.
- En [Config. Wi-Fi], si establece [Contraseña] en [Ninguna], la contraseña no se mostrará o no será necesaria. Para obtener información detallada, consulte [Configuración de Wi-Fi](#).

Pasos en el ordenador (1)

5. Seleccione el SSID y, a continuación, introduzca la contraseña.

Pantalla del ordenador (ejemplo)

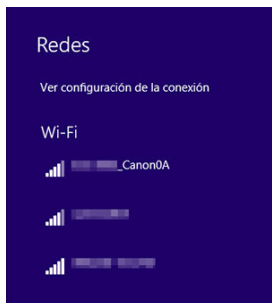

- En la pantalla de configuración de red del ordenador, seleccione el SSID comprobado en el paso 4 de [Pasos en la cámara \(1\)](#).
- Para la contraseña, escriba la contraseña comprobada en el paso 4 de [Pasos en la cámara \(1\)](#).

Pasos en la cámara (2)

6. Seleccione [OK].

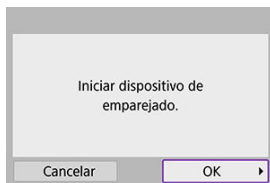

- Se muestra el siguiente mensaje. "*****" representa los seis últimos dígitos de la dirección MAC de la cámara que se va a conectar.

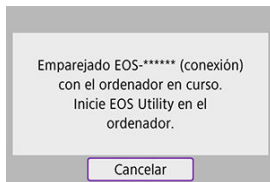

Pasos en el ordenador (2)

7. Inicie EOS Utility.

8. En EOS Utility, haga clic en [Asociación por Wi-Fi/LAN].



- Si aparece un mensaje relacionado con el firewall, seleccione [Sí].

9. Haga clic en [Conectar].

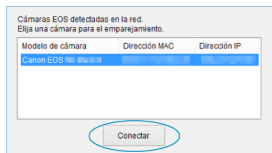

- Seleccione la cámara con la que desea conectar y luego haga clic en [Conectar].

Pasos en la cámara (3)

10. Establezca una conexión Wi-Fi.

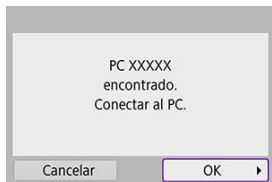

- Seleccione **[OK]**.

Pantalla [Wi-Fi activado]

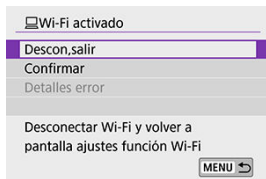

Descon,salir

- Cierra la conexión Wi-Fi.

Confirmar

- Puede comprobar los ajustes.

Detalles error

- Cuando se produce un error de conexión Wi-Fi, puede comprobar los detalles del error.

La conexión Wi-Fi a un ordenador ya está completa.

- Controle la cámara con EOS Utility en el ordenador.
- Para volver a conectarse a través de Wi-Fi, consulte [Reconexión a través de Wi-Fi](#).

⚠ Precaución

- Si se cierra la conexión Wi-Fi mientras se graba un vídeo con disparo remoto, ocurrirá lo siguiente.
 - Interruptor de alimentación situado en <  >: la grabación continúa
 - Interruptor de alimentación situado en < ON >: la grabación se detiene
- La cámara no se puede controlar directamente en el disparo cuando se ha cambiado al modo de grabación de vídeo mediante EOS Utility con el interruptor de alimentación situado en < ON >.
- Con una conexión Wi-Fi establecida con EOS Utility, algunas funciones no están disponibles.
- En el disparo remoto, es posible que se reduzca la velocidad del AF.
- Según el estado de conexión, es posible que la visualización de imágenes o el momento del disparo del obturador se retrasen.
- En el disparo con visión directa remota, la velocidad de transmisión de imagen es más lenta comparada con una conexión por cable de interfaz. Por lo tanto, los motivos móviles no pueden mostrarse correctamente.

Envío de imágenes de la cámara automáticamente

Con el software dedicado Image Transfer Utility 2, puede enviar imágenes de la cámara a un ordenador automáticamente.

Pasos en el ordenador (1)

1. Conecte el ordenador y el punto de acceso e inicie Image Transfer Utility 2.

- Cuando siga las instrucciones que se muestran la primera vez que se inicia Image Transfer Utility 2, aparecerá la pantalla de configuración de emparejado.

Pasos en la cámara (1)

2. Seleccione [Autoenviar imágenes a ordenador].

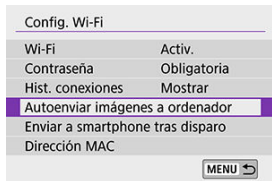

- Seleccione [(⌘): Config. Wi-Fi].
- Seleccione [Autoenviar imágenes a ordenador].

3. En [Autoenviar], seleccione [Activ.].

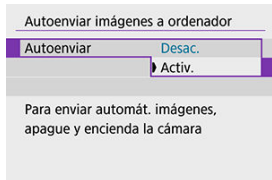

4. Seleccione [OK].

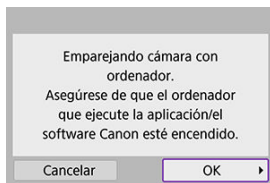

5. Conectarse a un punto de acceso a través de Wi-Fi.

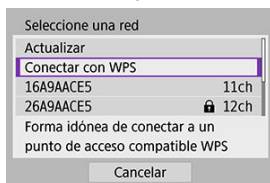

- Establezca una conexión Wi-Fi entre la cámara y el punto de acceso conectado al ordenador. Para ver las instrucciones de conexión, consulte [Conexión Wi-Fi mediante puntos de acceso](#).

6. Seleccione el ordenador con el que vaya a emparejar la cámara.

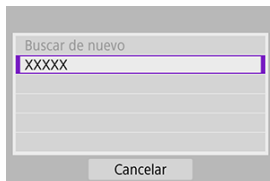

Pasos en el ordenador (2)

7. Empareje la cámara y el ordenador.

- Seleccione la cámara y, a continuación, haga clic en **[Emparejado]**.

Pasos en la cámara (2)

8. Seleccione **[Autoenviar imágenes a ordenador]**.

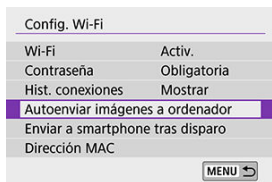

- Seleccione [(⌘): **Config. Wi-Fi**].
- Seleccione **[Autoenviar imágenes a ordenador]**.

9. Seleccione **[Opciones de envío de imágenes]**.

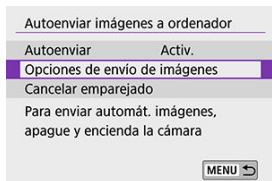

10. Seleccione qué enviar.

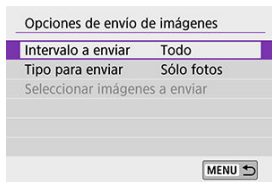

- Si selecciona [**Imág. selec.**] en [**Intervalo a enviar**], especifique las imágenes que desee enviar en la pantalla [**Seleccionar imágenes a enviar**].
- Después de completar los ajustes, apague la cámara.

Las imágenes de la cámara se envían automáticamente al ordenador activo al encender la cámara dentro del alcance del punto de acceso.

⚠ Precaución

- Si las imágenes no se envían automáticamente, pruebe a reiniciar la cámara.

Conexión a una impresora a través de Wi-Fi

 [Impresión de imágenes](#)

 [Ajustes de impresión](#)

En esta sección, se describe cómo imprimir imágenes conectando directamente la cámara a una impresora compatible con PictBridge (LAN inalámbrica) mediante Wi-Fi. Para ver las instrucciones de funcionamiento de la impresora, consulte el manual del usuario de la impresora.

1. Seleccione []: Conexión Wi-Fi/Bluetooth].



2. Seleccione [] Imprimir desde impres. Wi-Fi].



- Si aparece el historial () , cambie la pantalla con las teclas < ◀ ▶ > < ▶ > .

3. Seleccione [Añadir dispositivo para conectar].

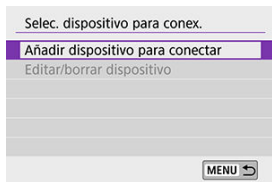

4. Compruebe el SSID (nombre de red) y la contraseña.

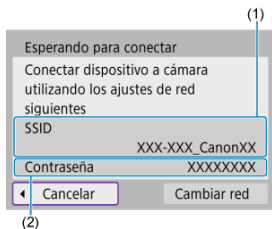

- Compruebe el SSID (1) y Contraseña (2) que se muestran en la pantalla de la cámara.
- En [**Config. Wi-Fi**], si establece [**Contraseña**] en [**Ninguna**], la contraseña no se mostrará o no será necesaria (🔒).

5. Configure la impresora.

- En el menú de configuración Wi-Fi de la impresora que vaya a utilizar, seleccione el SSID que ha consultado.
- Para la contraseña, escriba la contraseña marcada en el paso 4.

6. Seleccione la impresora.

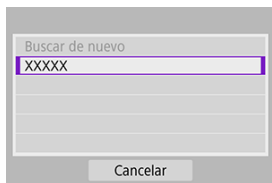

- En la lista de impresoras detectadas, seleccione la impresora a la que se va a conectar mediante Wi-Fi.
- Si su impresora preferida no aparece en la lista, es posible que al seleccionar **[Buscar de nuevo]** la cámara la encuentre y la muestre.

Nota

- Para establecer una conexión Wi-Fi a través de un punto de acceso, consulte [Conexión Wi-Fi mediante puntos de acceso](#).

Impresión de imágenes individuales

1. Seleccione la imagen que desea imprimir.



- Utilice las teclas <◀> <▶> o el dial <⊙> para seleccionar la imagen que desee imprimir y, a continuación, presione <⊙(SET)>.
- Puede presionar el botón <⊠> para seleccionar la imagen utilizando la visualización de índice.

2. Seleccione [Impr. imagen].



3. Imprimir la imagen.



- Para ver los procedimientos de ajuste de impresión, consulte [Ajustes de impresión](#).
- Seleccione **[Imprimir]** y, a continuación, **[OK]** para empezar a imprimir.

Impresión de acuerdo con las opciones de imagen especificadas

1. Presione <SET>.



2. Seleccione [Orden impresión].



3. Ajuste las opciones de impresión.

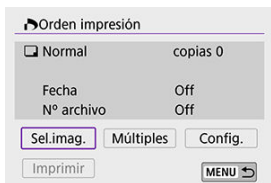

- Para ver los procedimientos de ajuste de impresión, consulte [Orden de impresión \(DPOF\)](#).
- Si se ha completado la orden de impresión antes de establecer la conexión Wi-Fi, vaya al paso 4.

4. Seleccione [Imprimir].

- Se puede seleccionar **[Imprimir]** únicamente cuando haya una imagen seleccionada y la impresora esté lista para imprimir.

5. Ajuste [Parám. papel] (🔗).

6. Imprimir la imagen.

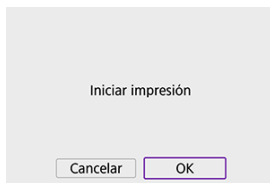

- Cuando selecciona **[OK]**, comienza la impresión.

⚠ Precaución

- No es posible disparar mientras se haya establecido una conexión con una impresora mediante Wi-Fi.
- No es posible imprimir vídeos.
- Antes de imprimir, no olvide ajustar el tamaño del papel.
- Es posible que algunas impresoras no puedan imprimir el número de archivo.
- Si se ajusta **[Bordeado]**, es posible que algunas impresoras impriman la fecha en el borde.
- Según la impresora, puede que la fecha resulte poco visible si se imprime sobre un fondo luminoso o sobre el borde.
- Las imágenes RAW no se pueden imprimir si selecciona **[Orden impresión]**. Al imprimir, seleccione **[Impr. imagen]** e imprima.

 **Nota**

- Cuando utilice una batería para alimentar la cámara, asegúrese de que esté completamente cargada.
- En función del tamaño del archivo de la imagen y de la calidad de imagen, es posible que la impresión tarde en comenzar tras seleccionar **[Imprimir]**.
- Para detener la impresión, presione <  > mientras aparece **[Cancelar]** y, a continuación, seleccione **[OK]**.
- Cuando se imprime con **[Orden impresión]**, si ha detenido la impresión y desea reanudar la impresión de las demás imágenes, seleccione **[Resumen]**. Tenga en cuenta que la impresión no se reanuda si ocurre algo de lo siguiente:
 - Modificar el orden de impresión o eliminar alguna de las imágenes de la orden de impresión antes de reanudar la impresión.
 - Al ajustar el índice, modificar el ajuste de papel antes de reanudar la impresión.
- Si se produce un problema durante la impresión, consulte [Nota](#).

Ajustes de impresión

La presentación de la pantalla y las opciones de ajuste variarán en función de la impresora. Además es posible que determinados ajustes no estén disponibles. Para obtener información detallada, consulte las instrucciones de la impresora.

Pantalla de ajustes de impresión



(1) Ajusta la impresión de la fecha o del número de archivo (🔗).

(2) Ajusta los efectos de impresión (🔗).

(3) Ajusta el número de copias para imprimir (🔗).

(4) Ajusta el área de impresión (🔗).

(5) Ajusta el tamaño, el tipo y el diseño del papel (🔗, 🔗, 🔗).

(6) Vuelve a la pantalla de selección de imágenes.

(7) Inicia la impresión.

(8) Se muestra el tamaño, el tipo y el diseño del papel que haya ajustado.

* Dependiendo de la impresora, es posible que algunos ajustes no se puedan seleccionar.

Ajustes del papel

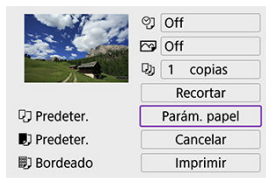

- Seleccione [Parám. papel].

[] Ajuste del tamaño de papel

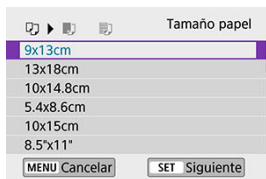

- Seleccione el tamaño del papel en la impresora.

[] Ajuste del tipo de papel

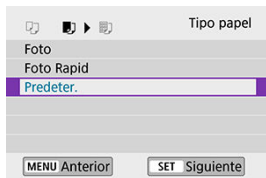

- Seleccione el tipo de papel en la impresora.

[🖨️] Ajuste del diseño de papel



- Seleccione el diseño de página.

⚠️ Precaución

- Si el formato de la imagen es diferente del formato del papel de impresión, es posible que la imagen se someta a un recorte importante cuando la imprima en forma de impresión sin bordes. También es posible que las imágenes se impriman con menor resolución.

[🕒] Ajuste de la impresión de la fecha/del número de archivo

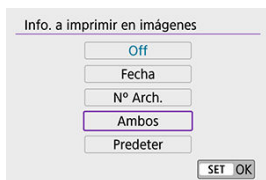

- Seleccione [🕒].
- Seleccione qué imprimir.

[🖨️] Ajuste de los efectos de impresión (Optimización imagen)

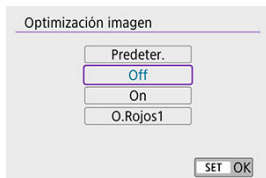

- Seleccione [🖨️].
- Seleccione efectos de impresión.

⚠️ Precaución

- Si imprime la información de disparo en una imagen tomada con una sensibilidad ISO ampliada (**H**), es posible que no se imprima la sensibilidad ISO correcta.
- El ajuste [**Predeter**] aplicado a los efectos de impresión y otras opciones son ajustes del fabricante que fueron establecidos como ajustes predeterminados de la impresora. Consulte las instrucciones de la impresora para conocer los ajustes [**Predeter**].

[📄] Ajuste del número de copias

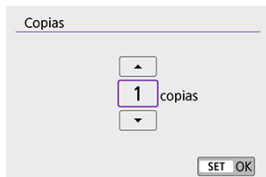

- Seleccione [📄].
- Seleccione el número de copias para imprimir.

Recortar la imagen

Ajuste el recorte inmediatamente antes de imprimir. Para cambiar otros ajustes de impresión después de recortar imágenes, quizá sea necesario volver a recortar las imágenes.

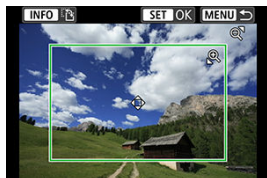

1. En la pantalla de ajuste de la impresión, seleccione **[Recortar]**.

2. Ajuste el tamaño, la posición y el formato del marco de recorte.

- Se imprimirá la parte de la imagen que quede dentro del marco de recorte. La forma del marco (formato) puede cambiarse con **[Parám. papel]**.

Cambio de tamaño del marco de recorte

Utilice el botón < > o < > para cambiar el tamaño del marco de recorte.

Desplazamiento del marco de recorte

Utilice las teclas < > < > < > < > para mover el marco en vertical u horizontal.

Cambio de la orientación del marco de recorte

Al presionar el botón < **INFO** >, la orientación del marco de recorte cambia entre horizontal y vertical.

3. Presione < > para salir del recorte.

- Puede comprobar el área de imagen recortada en la esquina superior izquierda de la pantalla de ajuste de la impresión.



Precaución

- En función de la impresora, es posible que la parte de la imagen recortada no se imprima según lo especificado.
- Cuanto menor sea el marco de recorte, menor será la resolución con la que se imprimirán las imágenes.



Nota

Gestión de error de impresora

- Si la impresión no se reanuda después de solucionar un error de impresión (falta de tinta, de papel, etc.) y seleccionar **[Seguir]**, utilice los botones de la impresora. Para obtener información detallada sobre cómo reanudar la impresión, consulte las instrucciones de la impresora.

Mensajes de error

- Si se produce un error durante la impresión, aparecerá un mensaje de error en la pantalla de la cámara. Después de resolver el problema, reanude la impresión. Para obtener información sobre cómo solucionar un problema de impresión, consulte las instrucciones de la impresora.

Error papel

- Confirme que el papel se haya cargado correctamente.

Error tinta

- Compruebe el nivel de tinta de la impresora y el depósito de residuos de tinta.

Error Hard

- Compruebe si hay algún problema en la impresora que no tenga que ver con el papel ni la tinta.

Error fichero

- La imagen seleccionada no se puede imprimir. Las imágenes tomadas con una cámara diferente o editadas con un ordenador quizá no se puedan imprimir.

Envío de imágenes a un servicio Web

 [Registro de image.canon](#)

 [Envío de imágenes](#)

En esta sección se describe cómo enviar imágenes a image.canon.

Registro de image.canon

Enlace la cámara a image.canon para enviar imágenes directamente desde la cámara.

- Se requiere un ordenador o un smartphone con un navegador y conexión a Internet.
- Deberá escribir una dirección de correo electrónico que utilice en el ordenador o el smartphone.
- Para ver instrucciones sobre el uso de los servicios de image.canon e información detallada sobre los países y regiones donde están disponibles, visite el sitio (<https://image.canon/>).
- Es posible que se apliquen tarifas separadas por la conexión al PSI y al punto de acceso.

Pasos en la cámara (1)

1. Seleccione [(?): Conexión Wi-Fi/Bluetooth].



2. Seleccione [Cargar en servicio Web].



3. Seleccione [Acepto].

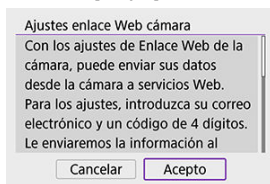

4. Establezca una conexión Wi-Fi.

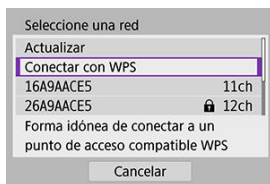

- Conectarse a un punto de acceso a través de Wi-Fi. Vaya al paso 6 de [Conexión Wi-Fi mediante puntos de acceso.](#)

5. Escriba su dirección de correo electrónico.

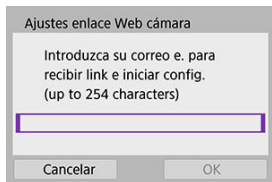

Ajustes enlace Web cámara

Introduzca su correo e. para recibir link e iniciar config.
(up to 254 characters)

Cancelar OK

- Escriba su dirección de correo electrónico y, a continuación, seleccione **[OK]**.

6. Escriba un número de cuatro dígitos.

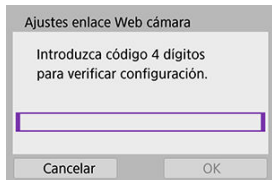

Ajustes enlace Web cámara

Introduzca código 4 dígitos para verificar configuración.

Cancelar OK

- Escriba el número de cuatro dígitos que desee y, a continuación, seleccione **[OK]**.

7. Seleccione [OK].

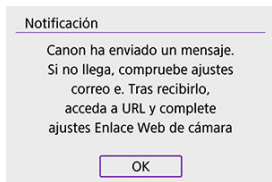

- El icono [📧] cambia a [📧].



Pasos en el ordenador o el smartphone

8. Configure el enlace web de cámara.

- Acceda a la página del mensaje de notificación.
- Siga las instrucciones para completar los ajustes de la página de ajustes de enlace web de cámara.

Pasos en la cámara (2)

9. Añada "image.canon" como destino.



- Seleccione [☁].
image.canon se ha añadido.



Las imágenes se pueden enviar a image.canon. Los archivos originales que se envían a image.canon se conservan durante 30 días, sin limitaciones de espacio, y se pueden descargar en ordenadores y transferir a otros servicios Web.

Conexión a image.canon mediante Wi-Fi

1. Seleccione [(F)]: Conexión Wi-Fi/Bluetooth].



2. Seleccione image.canon.



- Si aparece el historial (🔒), cambie la pantalla con las teclas <◀> <▶>.

Envío de imágenes individuales

1. Seleccione la imagen que desea enviar.



- Utilice las teclas <◀>> o el dial <⊙> para seleccionar la imagen que desee enviar y, a continuación, presione <SET>.
- Puede presionar el botón <🔍> para seleccionar la imagen utilizando la visualización de índice.

2. Seleccione [Env. mostrada].

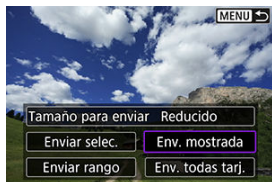

- En [**Tamaño para enviar**], puede seleccionar el tamaño para el envío de imágenes.
- En la pantalla siguiente al envío de imágenes, seleccione [**OK**] para finalizar la conexión Wi-Fi.

Envío de varias imágenes seleccionadas

1. Presione <SET>.



2. Seleccione [Enviar selec.].

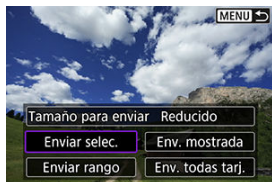

3. Seleccione las imágenes que desea enviar.

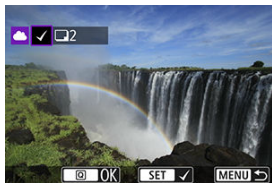

- Utilice las teclas <◀> <▶> o el dial <⦿> para seleccionar la imagen que desee enviar y, a continuación, presione <SET>.
- Puede presionar el botón <☑> para seleccionar la imagen en la visualización de 3 imágenes. Para volver a la visualización de una única imagen, presione el botón <🔍>.
- Después de seleccionar las imágenes que vaya a enviar, presione el botón <☑>.

4. Seleccione [Tamaño para enviar].

Enviar imágenes

Cant. a enviar 2 disp.

Tamaño para enviar Reducido

Cancelar Enviar

- En la pantalla que aparece, seleccione un tamaño de imagen.

Tamaño para enviar

Tam. original

Reducido

SET OK

5. Seleccione [Enviar].

Enviar imágenes

Cant. a enviar 2 disp.

Tamaño para enviar Reducido

Cancelar Enviar

- En la pantalla siguiente al envío de imágenes, seleccione **[OK]** para finalizar la conexión Wi-Fi.

Envío de un rango especificado de imágenes

Especifique el rango de imágenes para enviar todas las imágenes del rango a la vez.

1. Presione <SET>.



2. Seleccione [Enviar rango].

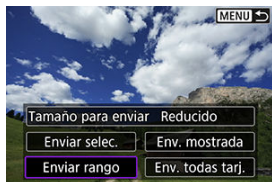

3. Especifique el rango de imágenes.



- Seleccione la primera imagen (punto inicial).
- Seleccione la última imagen (punto final).
Las imágenes se seleccionarán y aparecerá [✓].
- Para cancelar la selección, repita este paso.
- Puede presionar el botón < [Cuadrícula] > para cambiar el número de imágenes que se muestran en la visualización de índice.

4. Confirmar el rango.

- Presione el botón < [Q] >.

5. Seleccione [Tamaño para enviar].

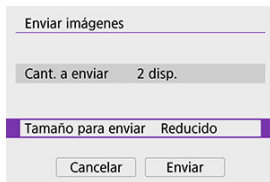

Enviar imágenes

Cant. a enviar 2 disp.

Tamaño para enviar Reducido

Cancelar Enviar

- En la pantalla que aparece, seleccione un tamaño de imagen.

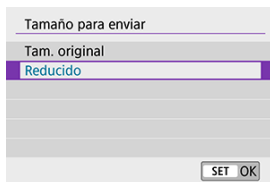

Tamaño para enviar

Tam. original

Reducido

SET OK

6. Seleccione [Enviar].

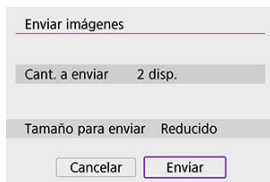

Enviar imágenes

Cant. a enviar 2 disp.

Tamaño para enviar Reducido

Cancelar Enviar

- En la pantalla siguiente al envío de imágenes, seleccione [OK] para finalizar la conexión Wi-Fi.

Envío de todas las imágenes de la tarjeta

1. Presione <SET>.



2. Seleccione [Env. todas tarj.].

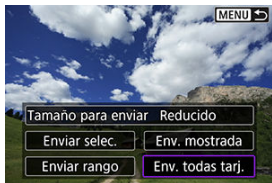

3. Seleccione [Tamaño para enviar].

Enviar imágenes

Cant. a enviar 2 disp.

Tamaño para enviar Reducido

Cancelar Enviar

- En la pantalla que aparece, seleccione un tamaño de imagen.

Tamaño para enviar

Tam. original

Reducido

SET OK

4. Seleccione [Enviar].

Enviar imágenes

Cant. a enviar 2 disp.

Tamaño para enviar Reducido

Cancelar Enviar

- En la pantalla siguiente al envío de imágenes, seleccione **[OK]** para finalizar la conexión Wi-Fi.

Envío de imágenes que coincidan con las condiciones de búsqueda

Envíe todas las imágenes que coincidan con las condiciones de búsqueda en [Ajustar cond. búsqueda img.] a la vez. Para [Ajustar cond. búsqueda img.], consulte [Ajuste de las condiciones de búsqueda de imágenes](#).

1. Presione <SET>.



2. Seleccione [Env. todas enc.].

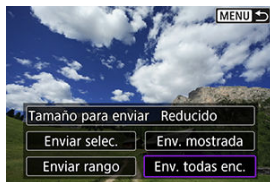

3. Seleccione [Tamaño para enviar].

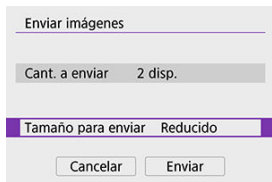

- En la pantalla que aparece, seleccione un tamaño de imagen.

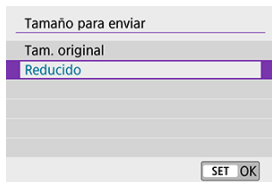

4. Seleccione [Enviar].

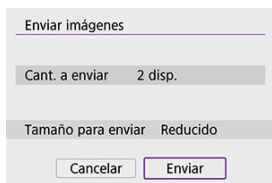

- En la pantalla siguiente al envío de imágenes, seleccione **[OK]** para finalizar la conexión Wi-Fi.

Precaución

- No es posible disparar cuando se ha establecido una conexión mediante Wi-Fi con image.canon, aunque se haya presionado el disparador de la cámara.



Nota

- Es posible que algunas imágenes no se puedan enviar con **[Enviar rango]**, **[Env. todas tarj.]** o **[Env. todas enc.]**.
- Cuando reduzca el tamaño de la imagen, todas las imágenes que se envíen al mismo tiempo cambiarán de tamaño. Tenga en cuenta que los vídeos y las fotografías tamaño **S2** no se reducen.
- **[Reducido]** solo está habilitado para fotografías que se tomaron con cámaras del mismo modelo que esta cámara. Las fotografías tomadas con otros modelos se envían sin cambiar de tamaño.
- Cuando se accede a image.canon se puede consultar un registro de imágenes enviadas.
- Cuando utilice una batería para alimentar la cámara, asegúrese de que esté completamente cargada.

Conexión Wi-Fi mediante puntos de acceso

[Modo punto de acceso cámara](#)

[Configuración manual de la dirección IP](#)

En esta sección se describe cómo conectarse a una red Wi-Fi a través de un punto de acceso compatible con WPS (modo PBC).

En primer lugar, consulte la posición del botón WPS y cuánto tiempo presionarlo. El establecimiento de la conexión Wi-Fi puede tardar alrededor de un minuto.

1. Seleccione [(F1): Conexión Wi-Fi/Bluetooth].

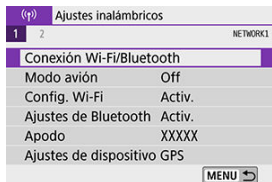

2. Seleccione un elemento.



- Si aparece el historial (📄), cambie la pantalla con las teclas <◀▶> <▶>.

3. Seleccione [Añadir dispositivo para conectar].

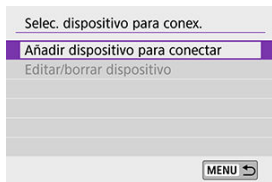

- El mensaje siguiente se muestra si se ha seleccionado **[Añadir dispositivo para conectar]**. Si Camera Connect ya está instalada, seleccione **[No mostrar]**.



- En la pantalla **[Conectar con smartphone]** que se muestra a continuación, seleccione **[Conectar mediante Wi-Fi]**.

4. Seleccione [Cambiar red].

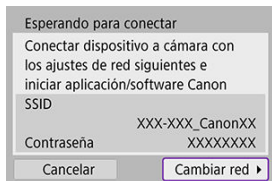

- Se muestra cuando se selecciona **[Añadir dispositivo para conectar]**, **[Conectar con smartphone]** o **[Conectar mediante Wi-Fi]**.

5. Seleccione [Conectar con WPS].

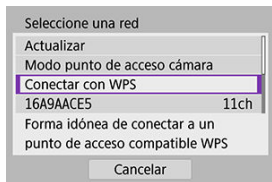

Nota

- Para **[Modo punto de acceso cámara]**, que se muestra en el paso 5, consulte [Modo punto de acceso cámara](#).

6. Seleccione [WPS (modo PBC)].

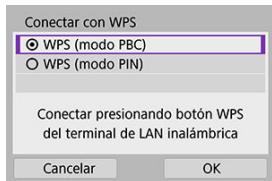

- Seleccione **[OK]**.

7. Conecte con el punto de acceso a través de Wi-Fi.

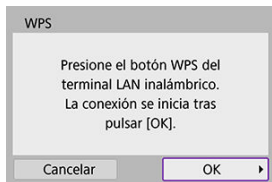

- Presione el botón WPS del punto de acceso.
- Seleccione **[OK]**.

8. Seleccione **[Ajuste automático]**.

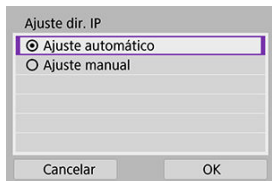

- Seleccione **[OK]** para abrir la pantalla de ajuste de la función Wi-Fi.
- Si se produce un error con **[Ajuste automático]**, consulte [Configuración manual de la dirección IP](#).

9. Especifique los ajustes para la función Wi-Fi.

[📱 Conectar con smartphone]

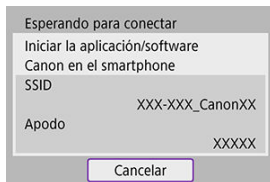

- En la pantalla de ajustes de Wi-Fi del smartphone, toque el SSID (nombre de red) que se muestra en la cámara y, a continuación, escriba la contraseña del punto de acceso para la conexión.

Vaya al paso 8 de [Conexión Wi-Fi sin usar Bluetooth](#).

[🖥️ Control remoto (EOS Utility)]

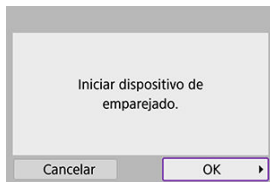

Vaya al paso 7 u 8 de [Pasos en el ordenador \(2\)](#).

[🖨️ Imprimir desde impres. Wi-Fi]

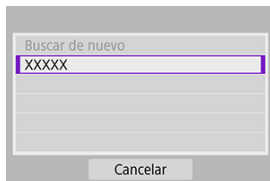

Vaya al paso 6 de [Conexión a una impresora a través de Wi-Fi](#).

Registro de image.canon

Vaya al paso 5 de [Registro de image.canon](#).

Modo punto de acceso cámara

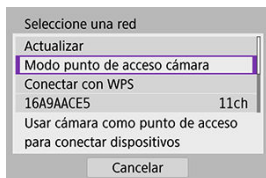

El modo punto de acceso cámara es un modo de conexión que permite conectar la cámara directamente a cada dispositivo a través de Wi-Fi. Se muestra cuando se selecciona [📶], [📶] o [📶] después de [(?)]: **Conexión Wi-Fi/Bluetooth**.

Configuración manual de la dirección IP

Los elementos mostrados variarán según la función Wi-Fi.

1. Seleccione [Ajuste manual].

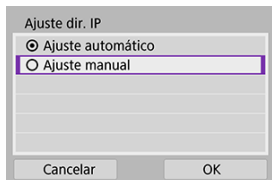

Ajuste dir. IP

Ajuste automático

Ajuste manual

Cancelar OK

- Seleccione [OK].

2. Seleccione un elemento.

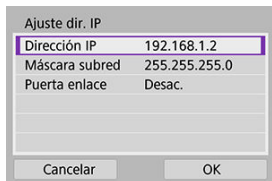

Ajuste dir. IP

| | |
|----------------|---------------|
| Dirección IP | 192.168.1.2 |
| Máscara subred | 255.255.255.0 |
| Puerta enlace | Desac. |

Cancelar OK

- Seleccione un elemento para acceder a la pantalla de entrada numérica.
- Para usar una puerta de enlace, seleccione [Activ.] y, a continuación, seleccione [Dirección].

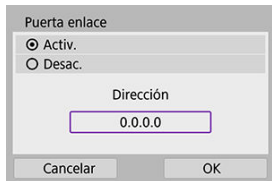

Puerta enlace

Activ.

Desac.

Dirección

0.0.0.0

Cancelar OK

3. Escriba los valores que desee.

Dirección IP

192 . 168 . 1 . 3

0 1 2 3 4 5 6 7 8 9

INFO Cancelar MENU OK

- Gire el dial  > para mover la posición de entrada en el área superior y utilice las teclas <◀> <▶> para seleccionar los números que desee introducir. Presione <ⓈET> para introducir el número seleccionado.
- Para ajustar los números introducidos y volver a la pantalla del paso 2, presione el botón <MENU>.

4. Seleccione [OK].

Ajuste dir. IP

| | |
|----------------|---------------|
| Dirección IP | 192.168.1.3 |
| Máscara subred | 255.255.255.0 |
| Puerta enlace | Desac. |
| | |
| | |

Cancelar OK

- Cuando haya completado el ajuste de los elementos necesarios, seleccione [OK].
- Si no sabe con seguridad qué escribir, consulte [Revisión de los ajustes de la red](#) o pregunte al administrador de la red o a otra persona con conocimientos sobre la red.

Conexión a un control remoto inalámbrico

Esta cámara también puede conectarse al control remoto inalámbrico BR-E1 (se vende por separado, ) a través de Bluetooth para disparar con mando a distancia.

1. Seleccione []: Conexión Wi-Fi/Bluetooth].



2. Seleccione [] Conectar a mando inalámbrico].

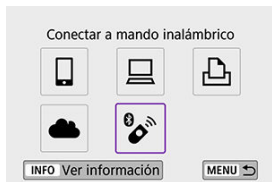

3. Seleccione [Añadir dispositivo para conectar].

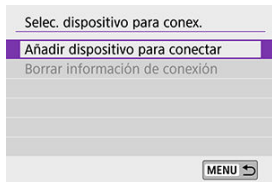

4. Empareje los dispositivos.

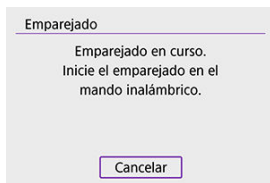

- Cuando aparezca la pantalla **[Emparejado]**, mantenga presionados los botones <W> y <T> del BR-E1 simultáneamente durante al menos 3 seg.
- Cuando aparezca un mensaje que confirma que la cámara está emparejada con el BR-E1, presione <SET>.

5. Configure la cámara para el disparo remoto.

- Cuando tome fotografías, seleccione **[F1/S1]** o **[F2/S2]** como modo de avance (Ⓜ).
- Cuando grabe vídeos, ajuste **[CAM: Mando a dist.]** en **[Activ.]**.
- Para ver instrucciones tras completar el emparejado, consulte las Instrucciones del BR-E1.

⚠ Precaución

- Las conexiones Bluetooth consumen energía de la batería incluso después de activar la desconexión automática de la cámara.

📄 Nota

- Cuando no se vaya a usar Bluetooth, es recomendable ajustar esta función en **[Desac.]** en el paso 1.

Cancelación del emparejado

Antes de emparejar un BR-E1 diferente, borre la información relativa al control remoto conectado.

1. Seleccione [(⌘): Conexión Wi-Fi/Bluetooth].

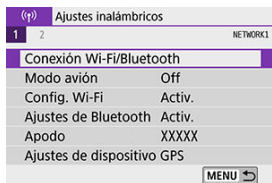

2. Seleccione [(⌘): Conectar a mando inalámbrico].



3. Seleccione [Borrar información de conexión].

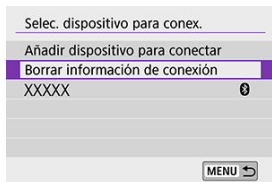

4. Seleccione [OK].

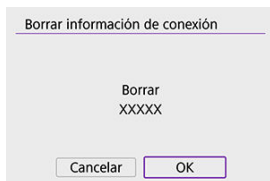

Reconexión a través de Wi-Fi

Siga estos pasos para reconectar con dispositivos o servicios Web con ajustes de conexión registrados.

1. Seleccione [(?): Conexión Wi-Fi/Bluetooth].

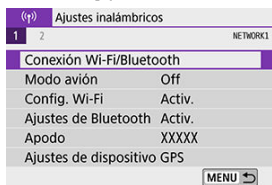

2. Seleccione un elemento.

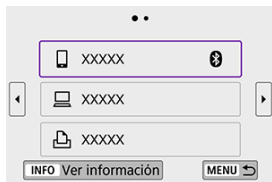

- Seleccione un elemento para conectar a través de Wi-Fi en el historial que se muestra en la pantalla. Si el elemento no aparece, utilice las teclas < ◀ ▶ > para cambiar las pantallas.
- Si [Hist. conexiones] se ajusta en [Ocultar], no se mostrará el historial (☑).

3. Opere el dispositivo conectado.

Smartphone

- Inicie Camera Connect.
- Si el destino de conexión del smartphone ha cambiado, restaure los ajustes para conectarse a través de Wi-Fi a la cámara o al mismo punto de acceso que el de la cámara.
Cuando conecte la cámara directamente a un smartphone mediante Wi-Fi, se mostrará “_Canon0A” al final del SSID.

Ordenador

- En el ordenador, inicie el software EOS.
- Si el destino de conexión del ordenador ha cambiado, restaure los ajustes para conectarse a través de Wi-Fi a la cámara o al mismo punto de acceso que el de la cámara.
Cuando conecte la cámara directamente a un ordenador mediante Wi-Fi, se mostrará “_Canon0A” al final del SSID.

Impresora

- Si el destino de conexión de la impresora ha cambiado, restaure los ajustes para conectarse a través de Wi-Fi con la cámara o con el mismo punto de acceso que el de la cámara.
Cuando conecte la cámara directamente a una impresora mediante Wi-Fi, se mostrará “_Canon0A” al final del SSID.

Registro de varios ajustes de conexión

Puede registrar hasta 10 ajustes de conexión para las funciones de comunicación inalámbrica.

1. Seleccione [(F1): Conexión Wi-Fi/Bluetooth].

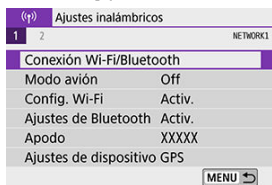

2. Seleccione un elemento.



- Si aparece el historial (📄), cambie la pantalla con las teclas < ◀ ▶ > < ▶ >.
- Para ver información detallada sobre [📱 Conectar con smartphone], consulte [Conexión a un smartphone](#).
- Para ver información detallada sobre [💻 Control remoto (EOS Utility)], consulte [Conexión a un ordenador a través de Wi-Fi](#).
- Para ver información detallada sobre [🖨️ Imprimir desde impres. Wi-Fi], consulte [Conexión a una impresora a través de Wi-Fi](#).
- Cuando envíe imágenes a un servicio Web, consulte [Envío de imágenes a un servicio Web](#).



Nota

- Para eliminar ajustes de conexión, consulte [Cambio o eliminación de ajustes de conexión](#).

1. Seleccione [(⌘): Config. Wi-Fi].

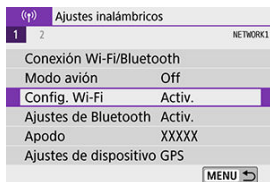

2. Seleccione un elemento.

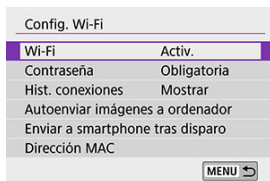

● Wi-Fi

Cuando el uso de dispositivos electrónicos e inalámbricos esté prohibido, como a bordo de aviones o en hospitales, ajústelo en **[Desac.]**.

● Contraseña

Ajuste **[Ninguna]** para poder establecer una conexión Wi-Fi sin contraseña (excepto cuando se conecte a un punto de acceso mediante Wi-Fi).

● Hist. conexiones

Puede ajustar el historial de conexión de dispositivos conectados mediante Wi-Fi en **[Mostrar]** u **[Ocultar]**.

● Autoenviar imágenes a ordenador

Con el software dedicado Image Transfer Utility 2, puede enviar imágenes de la cámara a un ordenador automáticamente (📷).

● Enviar a smartphone tras disparo

Puede enviar las fotografías a un smartphone automáticamente (📷).

- **Dirección MAC**

Puede consultar la dirección MAC de la cámara.

1. Seleccione [(⌘): Ajustes de Bluetooth].

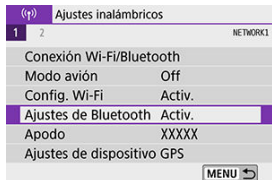

2. Seleccione un elemento.

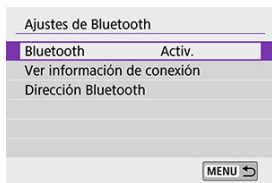

- **Bluetooth**

Si no va a utilizar la función Bluetooth, seleccione [**Desac.**].

- **Ver información de conexión**

Puede comprobar el nombre y el estado de comunicación del dispositivo emparejado.

- **Dirección Bluetooth**

Puede comprobar la dirección Bluetooth de la cámara.

Apodo

Puede cambiar el apodo de la cámara (que se muestra en smartphones y otras cámaras) si es necesario.

1. Seleccione [(⌘): Apodo].



2. Escriba texto con el [Operaciones con el teclado virtual](#).



- Cuando termine de escribir caracteres, presione el botón <MENU>.

Ajustes de dispositivo GPS

[GP-E2](#)

[Smartphone](#)

[Visualización de la conexión GPS](#)

Puede etiquetar imágenes geográficamente con el receptor GPS GP-E2 (se vende por separado) o un smartphone compatible con Bluetooth.

GP-E2

1. Monte el GP-E2 en la cámara.

- Monte el GP-E2 en la zapata para accesorios de la cámara y enciéndalo. Para obtener información detallada, consulte las Instrucciones del GP-E2.

2. Seleccione [(?)] Ajustes de dispositivo GPS.



3. En [Seleccionar GPS], seleccione [Receptor GPS].

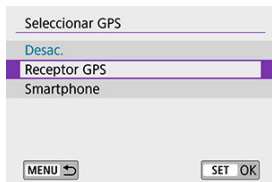

4. Tome la fotografía.

- Para ver información detallada sobre [Config], consulte las instrucciones del GP-E2.

! Precaución

Precauciones al utilizar el GP-E2

- Antes de usarlo, compruebe los países y regiones donde se permite el uso del GPS y respete las normativas locales.
- Actualice el firmware GP-E2 a la Ver. 2.0.0 o posterior.
Para actualizar el firmware se necesita un cable de interfaz. Para ver las instrucciones de actualización, visite el sitio web de Canon.
- El GP-E2 no se puede conectar a la cámara con un cable.
- La cámara no registra la dirección de disparo.

Smartphone

Complete estos ajustes después de instalar la aplicación dedicada Camera Connect (📷) en el smartphone.

1. En el smartphone, active los servicios de localización.

2. Establecimiento de una conexión Bluetooth.

- Inicie Camera Connect y empareje la cámara y el smartphone mediante Bluetooth.

3. Seleccione [(📶)]: Ajustes de dispositivo GPS].



4. En [Seleccionar GPS], seleccione [Smartphone].



5. Tome la fotografía.

- Las imágenes se etiquetan geográficamente con la información del smartphone.

Visualización de la conexión GPS

Puede consultar el estado de adquisición de la información de ubicación del smartphone en el icono de la conexión GPS de las pantallas de toma de fotografías o grabación de vídeo (📷 y 📹, respectivamente).

- Gris: los servicios de ubicación están desactivados
- Intermitente: no se puede adquirir información de ubicación
- Encendida: información de ubicación adquirida

Para obtener información detallada sobre cómo se indica el estado de la conexión GPS cuando se utiliza el GP-E2, consulte las Instrucciones del GP-E2.

Etiquetado geográfico de imágenes al disparar

Las imágenes captadas mientras el icono GPS está encendido se etiquetan geográficamente.

Información de etiquetado geográfico

Puede consultar la información de ubicación que se añade a las tomas en la pantalla de información de disparo (📷).



- (1) Latitud
- (2) Longitud
- (3) Elevación
- (4) UTC (Hora universal coordinada)

Precaución

- El smartphone solo puede adquirir información de ubicación cuando está emparejado con la cámara mediante Bluetooth.
- No se adquiere información de dirección.
- Es posible que la información de ubicación adquirida no sea precisa, dependiendo de las condiciones del viaje o del estado del smartphone.
- La adquisición de información de ubicación desde el smartphone después de encender la cámara puede tardar algún tiempo.
- La información de ubicación deja de adquirirse después de cualquiera de las operaciones siguientes.
 - Emparejar con un control remoto inalámbrico mediante Bluetooth
 - Apagar la cámara
 - Salir de Camera Connect
 - Desactivar los servicios de ubicación en el smartphone
- La información de ubicación deja de adquirirse en cualquiera de las situaciones siguientes.
 - Se apaga la alimentación de la cámara
 - Finaliza la conexión Bluetooth
 - El nivel de batería restante del smartphone es bajo

Nota

- La hora universal coordinada (Coordinated Universal Time), abreviada como UTC, es esencialmente igual a la Hora media de Greenwich (Greenwich Mean Time).
- Para vídeos, se añade la información GPS adquirida inicialmente.

Cambio o eliminación de ajustes de conexión

Para cambiar o eliminar los ajustes, finalice primero la conexión Wi-Fi.

1. Seleccione [(F1): Conexión Wi-Fi/Bluetooth].

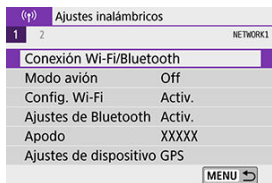

2. Seleccione un elemento.



- Si aparece el historial (📄), cambie la pantalla con las teclas <◀> <▶>.

3. Seleccione [Editar/borrar dispositivo].

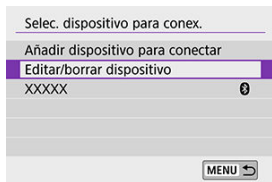

- Para cambiar la conexión Bluetooth, puede seleccionar un smartphone etiquetado con [B] en gris. Una vez que se muestre la pantalla [Conectar con smartphone], seleccione [Emparejar mediante Bluetooth] y, a continuación, presione <SET> en la pantalla siguiente.

4. Seleccione el dispositivo para el que desea cambiar o eliminar la configuración de la conexión.

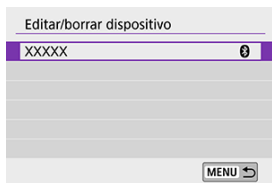

5. Seleccione una opción.

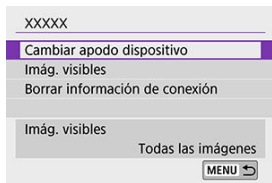

- Cambie o elimine los ajustes de la conexión que se muestran en la pantalla.

- **Cambiar apodo dispositivo**

Puede cambiar el apodo usando el teclado virtual (☞).

- **Imág. visibles** (🔗)

Se muestra cuando se selecciona [📱 **Conectar con smartphone**]. Los ajustes aparecerán en la parte inferior de la pantalla.

- **Borrar información de conexión**

Cuando elimine la información de conexión de un smartphone emparejado, elimine también la información de la cámara registrada en el smartphone (🔗).



Nota

- Para eliminar los ajustes de conexión de image.canon, visite el sitio Web image.canon.

Modo avión

Puede desactivar temporalmente las funciones Wi-Fi y Bluetooth.

1. Seleccione [(↑)]: Modo avión].

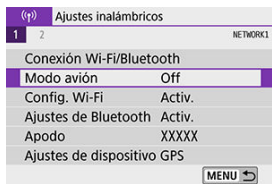

2. Ajuste [On].

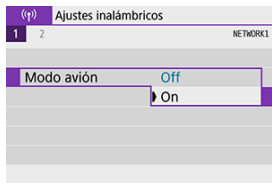

- En la pantalla se muestra [(↑)].

Nota

- Es posible que [(↑)] no se muestre durante el disparo con Visión en Directo, la grabación de vídeo o la reproducción, dependiendo de los ajustes de visualización. Si no se muestra, presione repetidamente el botón <INFO> para acceder a la visualización de información detallada.

Borrado de los ajustes de comunicación inalámbrica a valores predeterminados

Se pueden eliminar todos los ajustes de comunicación inalámbrica. Si elimina los ajustes de comunicación inalámbrica, puede evitar que su información quede expuesta cuando preste o dé la cámara a otras personas.

1. Seleccione [(F): Borrar ajustes inalámbricos].

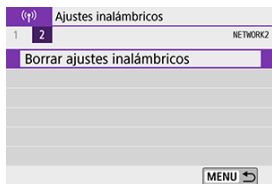

2. Seleccione [OK].

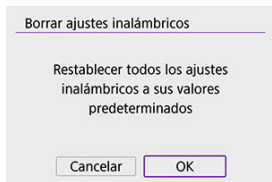

⚠ Precaución

- Al realizar [(F): **Borrar los ajustes de cámara**] no se elimina la información de ajustes de comunicaciones inalámbricas.
- Si ha emparejado la cámara con un smartphone, en la pantalla de ajustes de Bluetooth del smartphone, elimine la información de conexión de la cámara para la que haya restaurado los ajustes predeterminados de comunicación inalámbrica.

Pantalla Ver información

Puede examinar los detalles del error y la dirección MAC de la cámara.

1. Seleccione [(**ⓘ**): Conexión Wi-Fi/Bluetooth].



2. Presione el botón < **ⓘ** >.



- Aparecerá la pantalla [Ver información].

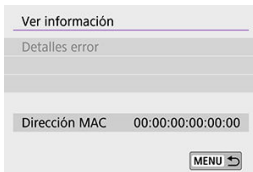

- Cuando se ha producido un error, presione < (**SET**) > para mostrar el contenido del error.

Operaciones con el teclado virtual

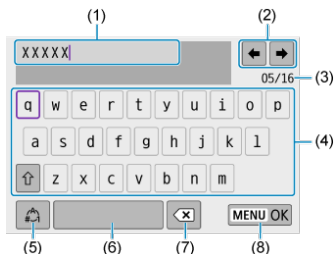

- (1) Área de entrada, para escribir texto
- (2) Teclas del cursor, para desplazarse en el área de entrada
- (3) N.º actual de caracteres/n.º disponible
- (4) Teclado
- (5) Cambiar modos de entrada
- (6) Espacio
- (7) Eliminar un carácter en el área de entrada
- (8) Finalizar la entrada de texto

- Utilice el dial  para moverse dentro de (2).
- Utilice las teclas <▲> <▼> <◀> <▶> para moverse dentro de (4)–(8).
- Presione <ⓈET> para confirmar la entrada o al cambiar de modo de entrada.

Respuesta a mensajes de error

Cuando se haya producido un error, muestre los detalles del error mediante uno de los procedimientos siguientes. A continuación, elimine la causa del error utilizando como referencia los ejemplos que se muestran en este capítulo.







- En la pantalla **[Ver información]**, presione <  >.
- Seleccione **[Detalles error]** en la pantalla **[Wi-Fi activado]**.

| | | | | | | | |
|---------------------|---------------------|---------------------|---------------------|---------------------|--------------------|---------------------|---------------------|
| 11 | 12 | 21 | 22 | 23 | 61 | 63 | 64 |
| 65 | 66 | 67 | 68 | 69 | 91 | 125 | 126 |
| 127 | 141 | 142 | 151 | 152 | | | |

Nota

- Cuando se produce un error, se muestra **[Err**]** en la parte superior derecha de la pantalla **[Conexión Wi-Fi/Bluetooth]**. Desaparece cuando la alimentación de la cámara se ajusta en < **OFF** >.

11: Conexión no encontrada

- **En el caso de , ¿se está ejecutando Camera Connect?**
 - Establezca una conexión utilizando Camera Connect ().
- **En el caso de , ¿se está ejecutando el software EOS?**
 - Inicie el software EOS y vuelva a establecer la conexión ().
- **En el caso de , ¿está encendida la alimentación de la impresora?**
 - Encienda la impresora.
- **¿Se ajustó el uso de la misma contraseña en la cámara y en el punto de acceso para la autenticación?**
 - Este error se produce si no coinciden las contraseñas cuando el método de autenticación para el cifrado está ajustado en **[Sistema abierto]**. Compruebe las mayúsculas y las minúsculas y asegúrese de que se haya ajustado la contraseña correcta para la autenticación en la cámara ().

12: Conexión no encontrada

- **¿Está encendida la alimentación del dispositivo de destino y del punto de acceso?**
 - Encienda el dispositivo de destino y el punto de acceso y, a continuación, espere unos momentos. Si continúa sin poder establecer una conexión, realice otra vez los procedimientos para establecer la conexión.

Qué se debe comprobar en la cámara

- **En la cámara, la dirección IP está ajustada en [Ajuste automático]. ¿Es este el ajuste correcto?**
 - Si no se utiliza ningún servidor DHCP, especifique los ajustes después de ajustar la dirección IP en [Ajuste manual] en la cámara (🔗).

Qué se debe comprobar en el servidor DHCP

- **¿Está encendida la alimentación del servidor DHCP?**
 - Encienda el servidor DHCP.
- **¿Hay suficientes direcciones para que el servidor DHCP asigne?**
 - Aumente el número de direcciones asignadas por el servidor DHCP.
 - Elimine de la red las direcciones asignadas a dispositivos por el servidor DHCP para reducir el número de direcciones en uso.
- **¿Está funcionando correctamente el servidor DHCP?**
 - Compruebe los ajustes del servidor DHCP para asegurarse de que esté funcionando correctamente como servidor DHCP.
 - Si corresponde, pida al administrador de la red que se asegure de que el servidor DHCP está disponible.

Qué se debe comprobar en la cámara

- **En la cámara, ¿coincide el ajuste de dirección IP del servidor DNS con la dirección real del servidor?**
 - Ajuste la dirección IP en **[Ajuste manual]**. A continuación, en la cámara, ajuste la dirección IP correspondiente a la dirección del servidor DNS utilizado (🔗).

Qué se debe comprobar en el servidor DNS

- **¿Está encendida la alimentación del servidor DNS?**
 - Encienda el servidor DNS.
- **¿Son correctos los ajustes del servidor DNS para las direcciones IP y los nombres correspondientes?**
 - En el servidor DNS, asegúrese de que las direcciones IP y los nombres correspondientes se hayan escrito correctamente.
- **¿Está funcionando correctamente el servidor DNS?**
 - Compruebe los ajustes del servidor DNS para asegurarse de que esté funcionando correctamente como servidor DNS.
 - Si corresponde, pida al administrador de la red que se asegure de que el servidor DNS está disponible.

Qué se debe comprobar en la red en general

- **¿Incluye la red a la que está intentando conectarse a través de Wi-Fi un router o dispositivo similar que actúa como una puerta de enlace?**
 - Si corresponde, pregunte al administrador de la red la dirección de la puerta de enlace de la red y ajústela en la cámara (🔗, 🔗).
 - Asegúrese de que el ajuste de dirección de la puerta de enlace se escriba correctamente en todos los dispositivos de red, incluida la cámara.

23: En la red seleccionada existe un dispositivo con la misma dirección IP

Qué se debe comprobar en la cámara

- **¿Tienen la misma dirección IP la cámara y otro dispositivo conectado mediante una conexión Wi-Fi a la misma red?**
 - Cambie la dirección IP de la cámara para evitar utilizar la misma dirección que otro dispositivo de la red. También puede cambiar la dirección IP del dispositivo que tenga la dirección duplicada.
 - Si la dirección IP de la cámara se ha ajustado en **[Ajuste manual]** en entornos de red que utilicen un servidor DHCP, cambie el ajuste a **[Ajuste automático]** (🔗).



Nota

Respuesta a los mensajes de error 21–23

- Cuando responda a los errores con los números 21–23, compruebe además los puntos siguientes.
 - **¿Se ajustó el uso de la misma contraseña en la cámara y en el punto de acceso para la autenticación?**
 - Este error se produce si no coinciden las contraseñas cuando el método de autenticación para el cifrado está ajustado en **[Sistema abierto]**. Compruebe las mayúsculas y las minúsculas y asegúrese de que se haya ajustado la contraseña correcta para la autenticación en la cámara (🔗).

61: No se encontró el SSID seleccionado

- **¿Hay algún obstáculo que bloquee la línea de visión entre la cámara y la antena del punto de acceso?**
 - Mueva la antena del punto de acceso hasta una posición claramente visible desde el punto de vista de la cámara (📷).

Qué se debe comprobar en la cámara

- **¿Coincide el ajuste del SSID de la cámara con el del punto de acceso?**
 - Consulte el SSID en el punto de acceso y, a continuación, ajuste el mismo SSID en la cámara.

Qué se debe comprobar en el punto de acceso

- **¿Está encendido el punto de acceso?**
 - Encienda la alimentación del punto de acceso.
- **Si está activo el filtro por dirección MAC, ¿está registrada en el punto de acceso la dirección MAC de la cámara utilizada?**
 - Registre en el punto de acceso la dirección MAC de la cámara utilizada. La dirección MAC se puede consultar en la pantalla **[Ver información]** (📷).

63: Fallo en la autenticación inalámbrica

- **¿Se ha ajustado el uso del mismo método de autenticación en la cámara y en el punto de acceso?**
 - La cámara es compatible con los siguientes métodos de autenticación: **[Sistema abierto]**, **[Clave compartida]** y **[WPA/WPA2-PSK]**.
- **¿Se ajustó el uso de la misma contraseña en la cámara y en el punto de acceso para la autenticación?**
 - Compruebe las mayúsculas y las minúsculas y asegúrese de que se haya ajustado la contraseña correcta para la autenticación en la cámara.
- **Si está activo el filtro por dirección MAC, ¿está registrada en el punto de acceso la dirección MAC de la cámara utilizada?**
 - Registre en el punto de acceso la dirección MAC de la cámara utilizada. La dirección MAC se puede consultar en la pantalla **[Ver información]** (📷).

64: No puede conectar con el terminal inalámbrico

- **¿Se ha ajustado el uso del mismo método de cifrado en la cámara y en el punto de acceso?**
 - La cámara es compatible con los siguientes métodos de cifrado: WEP, TKIP y AES.
- **Si está activo el filtro por dirección MAC, ¿está registrada en el punto de acceso la dirección MAC de la cámara utilizada?**
 - Registre en el punto de acceso la dirección MAC de la cámara utilizada. La dirección MAC se puede consultar en la pantalla **[Ver información]** (🔗).

65: Perdida conexión inalámbrica

- **¿Hay algún obstáculo que bloquee la línea de visión entre la cámara y la antena del punto de acceso?**
 - Mueva la antena del punto de acceso hasta una posición claramente visible desde el punto de vista de la cámara.
- **La conexión Wi-Fi se perdió por alguna razón, y no se puede restablecer la conexión.**
 - Las siguientes son posibles razones: acceso excesivo al punto de acceso desde otro dispositivo, un horno microondas o un aparato similar que se esté utilizando cerca (que interfiere con IEEE 802.11b/g/n (banda de 2,4 GHz)), o la influencia de la lluvia o una humedad elevada (🔗).

66: Contraseña LAN inalámbrica incorrecta

- **¿Se ajustó el uso de la misma contraseña en la cámara y en el punto de acceso para la autenticación?**
 - Compruebe las mayúsculas y las minúsculas y asegúrese de que se haya ajustado la contraseña correcta para la autenticación en la cámara.

67: Método de cifrado LAN inalámbrico incorrecto

- **¿Se ha ajustado el uso del mismo método de cifrado en la cámara y en el punto de acceso?**
 - La cámara es compatible con los siguientes métodos de cifrado: WEP, TKIP y AES.
- **Si está activo el filtro por dirección MAC, ¿está registrada en el punto de acceso la dirección MAC de la cámara utilizada?**
 - Registre en el punto de acceso la dirección MAC de la cámara utilizada. La dirección MAC se puede consultar en la pantalla **[Ver información]** (🔗).

68: No se puede conectar con el terminal LAN inalámbrico. Vuelva a intentarlo desde el principio.

- **¿Mantuvo presionado el botón WPS (Wi-Fi Protected Setup, Configuración protegida de Wi-Fi) del punto de acceso durante el período de tiempo especificado?**
 - Mantenga presionado el botón WPS durante el tiempo que se indique en las instrucciones del punto de acceso.
- **¿Está intentando establecer una conexión cerca del punto de acceso?**
 - Intente establecer la conexión cuando ambos dispositivos estén dentro del alcance correspondiente.

69: Se encontraron varios terminales LAN inalámbricos. No se puede conectar. Vuelva a intentarlo desde el principio.

- **Hay una conexión en curso por parte de otros puntos de acceso en modo de conexión pulsando un botón (modo PBC) de WPS (Wi-Fi Protected Setup, Configuración protegida de Wi-Fi).**
 - Espere unos momentos antes de intentar establecer la conexión.

91: Otro error

- **Se produjo un problema diferente de los errores con los números de código 11 a 69.**
 - Apague y encienda la cámara con el interruptor de alimentación.

125: Compruebe los ajustes de red

- **¿Está conectada la red?**
 - Compruebe el estado de conexión de la red.

126: No se pudo conectar con el servidor

- **image.canon está en mantenimiento u ocupado temporalmente.**
 - Vuelva a intentar obtener acceso más tarde.

127: Se ha producido un error

- **Se ha producido un problema diferente de los errores con los números de código 121 a 126 al conectar la cámara al servicio Web.**
 - Vuelva a intentar establecer la conexión Wi-Fi en image.canon.

141: La impresora está ocupada. Intente conectar otra vez.

- **¿Está realizando la impresora un proceso de impresión?**
 - Vuelva a intentar establecer la conexión Wi-Fi para la impresora después de terminar el proceso de impresión.
- **¿Hay otra cámara conectada a la impresora a través de Wi-Fi?**
 - Trate de establecer nuevamente la conexión Wi-Fi con la impresora después de que haya finalizado la conexión Wi-Fi con la otra cámara.

142: No se pudo adquirir información de la impresora. Conecte otra vez para intentarlo de nuevo.

- **¿Está encendida la alimentación de la impresora?**
 - Trate de establecer nuevamente la conexión Wi-Fi después de encender la impresora.

151: Transmisión cancelada

- **La transferencia automática de imágenes al ordenador se interrumpió por algún motivo.**
 - Para reanudar la transferencia automática de imágenes, sitúe el interruptor de alimentación de la cámara en < **OFF** > y, a continuación, sitúelo en < **ON** >.

152: Tarjeta protegida contra grabación

- **¿Está el conmutador de protección contra escritura de la tarjeta situado en la posición de bloqueo?**
 - Deslice el conmutador de protección contra escritura de la tarjeta en la posición de escritura.

Precauciones de la función de comunicación inalámbrica

- [☑ Distancia entre la cámara y el smartphone](#)
- [☑ Ubicación de instalación de la antena del punto de acceso](#)
- [☑ Dispositivos electrónicos cercanos](#)
- [☑ Precauciones para el uso de varias cámaras](#)

Si se reduce la velocidad de transmisión, se pierde la conexión o se produce algún otro problema al utilizar las funciones inalámbricas, intente realizar las siguientes acciones correctivas.

Distancia entre la cámara y el smartphone

Si la cámara está demasiado lejos del smartphone, no puede establecerse la conexión Wi-Fi, incluso cuando la conexión Bluetooth es posible. En este caso, ponga la cámara y el smartphone juntos y, a continuación, establezca una conexión Wi-Fi.

Ubicación de instalación de la antena del punto de acceso

- Cuando lo utilice en interiores, instale el dispositivo en la habitación donde esté usando la cámara.
- Instale el dispositivo donde no haya personas ni objetos entre el dispositivo y la cámara.

Dispositivos electrónicos cercanos

Si la velocidad de transmisión de Wi-Fi se reduce debido a la influencia de los siguientes dispositivos electrónicos, deje de utilizarlos o transmita la comunicación en un área más alejada de los dispositivos.

- La cámara se comunica a través de Wi-Fi mediante IEEE 802.11b/g/n utilizando ondas de radio en la banda de 2,4 GHz. Por esta razón, la velocidad de transmisión Wi-Fi se reducirá si hay dispositivos Bluetooth, hornos de microondas, teléfonos inalámbricos, micrófonos, smartphones, otras cámaras o dispositivos similares funcionando cerca en la misma banda de frecuencia.

Precauciones para el uso de varias cámaras

- Cuando conecte varias cámaras a un punto de acceso a través de Wi-Fi, asegúrese de que las direcciones IP de las cámaras sean diferentes.
- Cuando se conectan varias cámaras a un punto de acceso a través de Wi-Fi, la velocidad de transmisión se reduce.
- Cuando haya varios puntos de acceso IEEE 802.11b/g/n (banda de 2,4 GHz), deje un espacio de cinco canales entre cada canal Wi-Fi para reducir las interferencias de las ondas de radio. Por ejemplo, utilice los canales 1, 6 y 11, los canales 2 y 7, o los canales 3 y 8.

Seguridad

Si los ajustes de seguridad no se han configurado correctamente, pueden producirse los siguientes problemas.

- **Monitoreo de la transmisión**
Terceros malintencionados podrían interceptar las transmisiones LAN inalámbricas y tratar de obtener los datos que usted envía.
- **Acceso no autorizado a la red**
Terceros malintencionados podrían obtener acceso no autorizado a la red que esté utilizando para robar, modificar o destruir información. Además, puede ser víctima de otros tipos de acceso no autorizados, tales como la suplantación de identidad (donde alguien asume una identidad para obtener acceso a información no autorizada) o ataques de trampolín (en los cuales alguien obtiene acceso no autorizado a su red para usarla como trampolín para ocultar su rastro cuando se infiltra en otros sistemas).

Se recomienda utilizar los sistemas y funciones para proteger correctamente la red y evitar que ocurran este tipo de problemas.

Revisión de los ajustes de la red

Windows

Abra el **[Símbolo del sistema]** de Windows y, a continuación, escriba `ipconfig/all` y presione la tecla **<Intro>**.

Además de la dirección IP asignada al ordenador, también se muestran la máscara de subred, la puerta de enlace y la información del servidor DNS.

macOS

En macOS, abra la aplicación **[Terminal]**, escriba `ifconfig -a` y presione la tecla **<Volver>**. La dirección IP asignada al ordenador se indica en el elemento **[en0]** junto a **[inet]**, con el formato `****.***.***.***`.

Para obtener información acerca de la aplicación **[Terminal]**, consulte la ayuda de macOS.

Para evitar utilizar la misma dirección IP para el ordenador y otros dispositivos de la red, cambie el número de la derecha cuando configure la dirección IP asignada a la cámara mediante los procesos descritos en [Configuración manual de la dirección IP](#).

Ejemplo: 192.168.1.10

Estado de la comunicación inalámbrica

El estado de la comunicación inalámbrica se puede consultar en la pantalla.

Pantalla de control rápido



- (1) (2) (3)

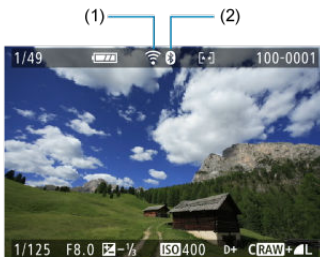

Pantalla de visualización de información durante la reproducción



- (1) Función Wi-Fi
 (2) Función Bluetooth
 (3) Fuerza de la señal inalámbrica

| Estado de comunicación | | Pantalla | |
|------------------------|--------------------|---------------------|--------------------------------|
| | | Función Wi-Fi | Fuerza de la señal inalámbrica |
| No conectada | Wi-Fi: Desactivada | Wi-Fi Off | Off |
| | Wi-Fi: Activada | Wi-Fi Off | |
| Conectando | | Wi-Fi (Parpadeando) | 📶 |
| Conectada | | Wi-Fi | 📶 |
| Enviando datos | | Wi-Fi (←→) | 📶 |
| Error de conexión | | Wi-Fi (Parpadeando) | 📶 |

Indicador de la función Bluetooth

| Función Bluetooth | Estado de conexión | Pantalla |
|-----------------------|------------------------|---|
| Diferente de [Desac.] | Bluetooth conectado |  |
| | Bluetooth no conectado |  |
| [Desac.] | Bluetooth no conectado | No se muestra |

Configuración

En este capítulo se describen los ajustes de menú de la ficha de configuración ([: Configuración]).

- ☆ a la derecha de los títulos de las páginas indica funciones que solo están disponibles en los modos de la zona creativa (< **P** >, < **Tv** >, < **Av** > o < **M** >).
 - [Menús de fichas: Configuración](#)
 - [Selección de una carpeta](#)
 - [Numeración de archivos](#)
 - [Autorrotación](#)
 - [Adición de información de orientación a vídeos](#)
 - [Formateado](#)
 - [Desconexión automática](#)
 - [Luminosidad de visualización](#)
 - [Pantalla off/on](#)
 - [Fecha/Hora/Zona](#)
 - [Idioma](#)
 - [Sistema de vídeo](#)
 - [Control táctil](#)
 - [Avisos sonoros](#)
 - [Información de la batería](#)
 - [Limpieza del sensor](#)
 - [Visualización del visor](#)
 - [Opciones de presentación del botón INFO](#)
 - [Visualización de la retícula al disparar](#)
 - [Funciones del disparador para vídeos](#)
 - [Intercambio de los botones de selección del punto AF y bloqueo AE](#)
 - [Resolución HDMI](#)
 - [Bloqueo de función múltiple](#)
 - [Funciones personalizadas \(C.Fn\) ☆](#)
 - [Borrado de ajustes ☆](#)
 - [Información de copyright ☆](#)
 - [Otra información](#)

Menús de fichas: Configuración

● Configuración 1

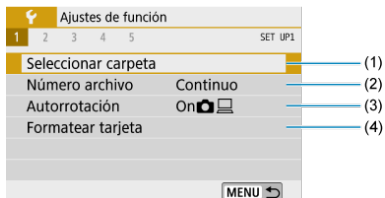

- (1) [Seleccionar carpeta](#)
- (2) [Número archivo](#)
- (3) [Autorrotación](#)
- (4) [Formatear tarjeta](#)

● Configuración 2



- (1) [Descon. auto](#)
- (2) [Lumin. pantalla](#)
- (3) [Btn pant. off/on](#)
- (4) [Fecha/Hora/Zona](#)
- (5) [Idioma](#)

● Configuración 3



- (1) [Sistema vídeo](#)
- (2) [Control táctil](#)
- (3) [Aviso sonoro](#)
- (4) [Info. Batería](#)
- (5) [Limpieza del sensor](#)

● Configuración 4

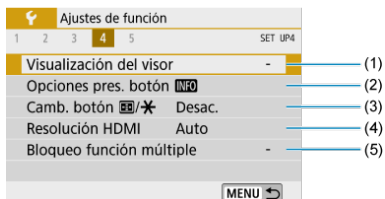

- (1) [Visualización del visor](#)
- (2) [Opciones pres. botón **INFO**](#)
- (3) [Camb. botón **INFO**/✖](#)
- (4) [Resolución HDMI](#)
- (5) [Bloqueo función múltiple](#)

● Configuración 5

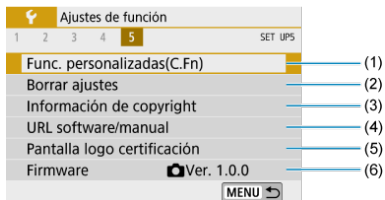

- (1) [Func. personalizadas\(C.Fn\)](#) ☆
- (2) [Borrar ajustes](#) ☆
- (3) [Información de copyright](#) ☆
- (4) [URL software/manual](#)
- (5) [Pantalla logo certificación](#) ☆
- (6) [Firmware](#) ☆

⚠ Precaución

- [Btn pant. off/on], [Visualización del visor], [Opciones pres. botón **INFO**] y [Firmware] no se muestran en el disparo con Visión en Directo ni la grabación de vídeo.

- En el disparo con Visión en Directo, se muestra la siguiente pantalla para [**4**].

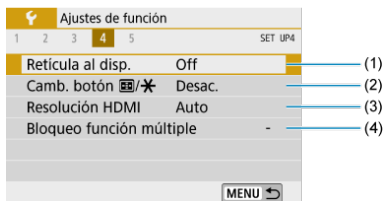

- (1) [Retícula al disp.](#)
- (2) [Camb. botón \[Grid\]/\[X\]](#)
- (3) [Resolución HDMI](#)
- (4) [Bloqueo función múltiple](#)

- En la grabación de vídeo, se muestra la siguiente pantalla para [F1].

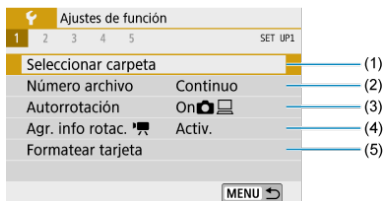

- (1) [Seleccionar carpeta](#)
- (2) [Número archivo](#)
- (3) [Autorrotación](#)
- (4) [Agr. info rotac.](#)
- (5) [Formatear tarjeta](#)

- En la grabación de vídeo, se muestra la siguiente pantalla para [F4].

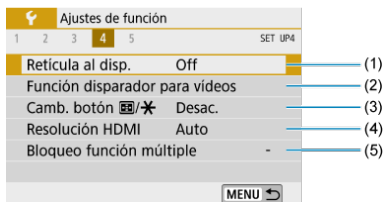

- (1) [Retícula al disp.](#)
- (2) [Función disparador para vídeos](#)
- (3) [Camb. botón \[F4\]/X](#)
- (4) [Resolución HDMI](#)
- (5) [Bloqueo función múltiple](#)

- En los modos de la zona básica, se muestra la pantalla siguiente para [F5].



(1) URL software/manual

Selección de una carpeta

[Creación de una carpeta](#)

[Selección de una carpeta](#)

Puede crear y seleccionar libremente la carpeta donde se guardarán las imágenes captadas.

Creación de una carpeta

1. Seleccione [: Seleccionar carpeta].

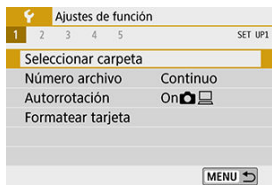

2. Seleccione [Crear carpeta].



3. Seleccione [OK].

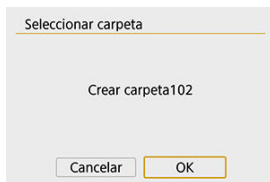

Selección de una carpeta

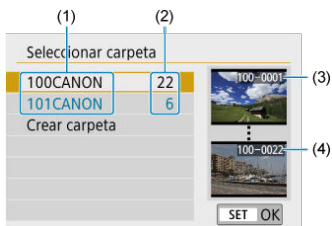

- (1) Nombre de la carpeta
- (2) Número de imágenes en la carpeta
- (3) Número de archivo más bajo
- (4) Número de archivo más alto

- Seleccione una carpeta en la pantalla de selección de carpeta.
- Las imágenes captadas se almacenan en la carpeta seleccionada.

Nota

Carpetas

- Una carpeta puede contener como máximo 9999 imágenes (número de archivo 0001–9999). Cuando una carpeta se llena, se crea automáticamente una nueva carpeta con el número de carpeta incrementado en uno. Además, si se ejecuta un reinicio manual () , se crea automáticamente una nueva carpeta. Se pueden crear carpetas numeradas de 100 a 999.

Creación de carpetas con un ordenador

- Con la tarjeta abierta en la pantalla, cree una nueva carpeta denominada **"DCIM"**. Abra la carpeta DCIM y cree tantas carpetas como necesite para guardar y organizar las imágenes. El nombre de la carpeta debe seguir el formato **"100ABC_D"**. Los tres primeros dígitos son siempre el número de carpeta de 100 a 999. Los últimos cinco caracteres pueden ser cualquier combinación de letras mayúsculas y minúsculas de la A a la Z, números y el guión bajo "_". No se puede utilizar el espacio. Tenga en cuenta también que dos nombres de carpeta no pueden compartir el mismo número de carpeta de tres dígitos (por ejemplo, "100ABC_D" y "100W_XYZ") aunque los otros cinco caracteres de cada nombre sean diferentes.

Numeración de archivos

[Continuo](#)

[Reinicio automático](#)

[Reinicio manual](#)

A las imágenes captadas guardadas en una carpeta se les asigna un número de archivo de 0001 a 9999. Puede cambiar la manera de numerar los archivos de imagen.

(Ejemplo)
IMG_0001.JPG
|
(1)
(1) Número de archivo

1. Seleccione [: Número archivo].

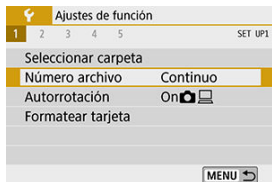

2. Ajuste el elemento.

Número archivo

| | |
|------------|--------------|
| Numeración | ▶ Continuo |
| | Reinic. auto |
| | |
| | |
| | |
| | |
| | |

- Seleccione [**Numeración**].
- Seleccione [**Continuo**] o [**Reinic. auto**].

Número archivo

| | |
|--------------|----------|
| Numeración | Continuo |
| Reinic. man. | |
| | |
| | |
| | |
| | |
| | |

MENU ↩

- Si desea reiniciar la numeración de archivos, seleccione [**Reinic. man.**] (🔗).

Reinic. man.

Crear carpeta 102 e iniciar la numeración de imágenes desde 0001

Cancelar OK

- Seleccione [**OK**] para crear una nueva carpeta y la numeración de archivos se iniciará con 0001.

⚠ Precaución

- Si el número de archivo de la carpeta 999 alcanza 9999, no será posible disparar aunque la tarjeta tenga aún capacidad de almacenamiento. La pantalla mostrará un mensaje indicándole que sustituya la tarjeta. Sustitúyala por una nueva tarjeta.

Cuando desee continuar la secuencia de numeración de archivos incluso después de reemplazar la tarjeta o de crear una nueva carpeta.

Aunque sustituya la tarjeta o cree una nueva carpeta, la secuencia de numeración de archivos continuará hasta 9999. Esto es útil cuando se desea guardar imágenes con números comprendidos entre 0001 y 9999, ubicadas en diversas tarjetas o en diversas carpetas, en una carpeta de un ordenador.

Si la tarjeta de repuesto o la carpeta existente contienen imágenes grabadas previamente, la numeración de archivos de las nuevas imágenes puede continuar a partir de la numeración de los archivos de las imágenes existentes en la tarjeta o carpeta. Si desea utilizar la numeración continua de archivos, es recomendable que utilice cada vez una tarjeta recién formateada.

Numeración de archivos después de sustituir la tarjeta



(1) Siguiente número de archivo de la secuencia

Numeración de archivos después de crear una carpeta



Cuando desee reiniciar la secuencia de numeración de archivos desde 0001 cada vez que se sustituya la tarjeta o se cree una nueva carpeta.

Cuando reemplace la tarjeta o cree una carpeta, la numeración de archivos se reiniciará desde 0001 para las nuevas imágenes guardadas. Esto es útil si se desea organizar imágenes por tarjetas o carpetas.

Si la tarjeta de repuesto o la carpeta existente contienen imágenes grabadas previamente, la numeración de archivos de las nuevas imágenes puede continuar a partir de la numeración de los archivos de las imágenes existentes en la tarjeta o carpeta. Si desea guardar imágenes iniciando la numeración de archivos en 0001, utilice cada vez una tarjeta recién formateada.

Numeración de archivos después de sustituir la tarjeta



(1) Se reinicia la numeración de archivos

Numeración de archivos después de crear una carpeta



Cuando desee reiniciar la numeración de archivos a 0001 o empezar desde el número de archivo 0001 en una nueva carpeta.

Cuando se reinicia manualmente la numeración de archivos, se crea automáticamente una nueva carpeta y la numeración de archivos de las imágenes guardadas en esa carpeta se inicia desde 0001.

Esto es útil, por ejemplo, si se desea utilizar diferentes carpetas para las imágenes tomadas ayer y las tomadas hoy.

Autorrotación

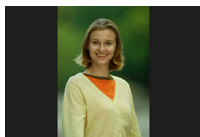

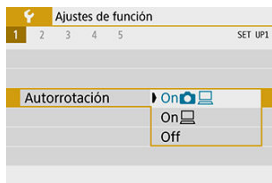

Puede cambiar el ajuste de autorrotación que endereza las imágenes captadas con orientación vertical cuando se muestran.

1. Seleccione [🔧: Autorrotación].



2. Seleccione un elemento.

- **On** 
Rota automáticamente las imágenes para la visualización tanto en la cámara como en ordenadores.
- **On** 
Rota automáticamente las imágenes solamente para la visualización en ordenadores.
- **Off**

Precaución

- Las imágenes captadas con la rotación automática ajustada en **[Off]** no rotarán durante la reproducción aunque más tarde cambie la rotación automática a **[On]**.



Nota

- Si se toma una fotografía cuando la cámara esté apuntando hacia arriba o hacia abajo, es posible que la rotación automática a la orientación correcta para la visualización no se realice correctamente.
- Si las imágenes no giran automáticamente en un ordenador, intente utilizar software EOS.

Adición de información de orientación a vídeos

Para los vídeos grabados sosteniendo la cámara en vertical, es posible añadir automáticamente información de orientación que indique qué lado es el de arriba, para poder reproducirlos con la misma orientación en smartphones u otros dispositivos.

1. Seleccione [Agr. info rotac.].

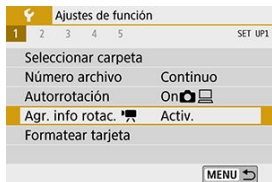

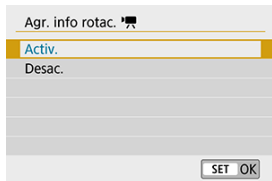

2. Seleccione un elemento de ajuste.



- **Activ.**
Reproducir vídeos en smartphones u otros dispositivos con la orientación en la que se grabaron.
- **Desac.**
Reproducir vídeos en horizontal en smartphones u otros dispositivos, independientemente de la orientación de la grabación.

Nota

- Los vídeos se reproducen en horizontal en la cámara, independientemente del ajuste de [ Agr. info rotac. ].

Formateado

Si la tarjeta es nueva o fue formateada (inicializada) previamente por otra cámara o un ordenador, formatee la tarjeta con esta cámara.

Precaución

- **Cuando se formatea la tarjeta, todas las imágenes y los datos de la tarjeta se borran. Se borrarán incluso las imágenes protegidas, así que debe asegurarse de que no haya nada que desee conservar. Si es necesario, transfiera las imágenes y los datos a un ordenador, etc. antes de formatear la tarjeta.**

1. Seleccione [: Formatear tarjeta].

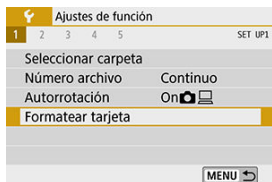

2. Formatee la tarjeta.

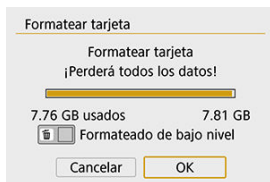

- Seleccione **[OK]**.

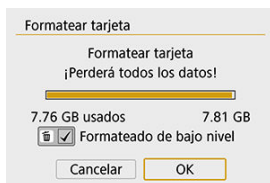

- Para el formateado de bajo nivel, presione el botón <  > para añadir una marca de verificación **[✓]** a **[Formateado de bajo nivel]** y, a continuación, seleccione **[OK]**.

Nota

- La capacidad de la tarjeta que se muestra en la pantalla de formateado de la tarjeta puede ser inferior a la capacidad indicada en la tarjeta.
- Este dispositivo incorpora tecnología exFAT con licencia de Microsoft.

Circunstancias que requieren el formateo de la tarjeta

- La tarjeta es nueva.
- La tarjeta fue formateada por una cámara diferente o un ordenador.
- La tarjeta está llena de imágenes o datos.
- Se muestra un error relacionado con la tarjeta.

Formateado de bajo nivel

- Haga un formateado de bajo nivel si la velocidad de escritura o de lectura de la tarjeta parece lenta o si desea borrar totalmente los datos de la tarjeta.
- Dado que el formateado de bajo nivel formateará todos los sectores grabables de la tarjeta, el formateado tardará más que el formateado normal.
- Durante el formateado de bajo nivel, puede seleccionar [**Cancelar**] para cancelarlo. Incluso en este caso, el formateado normal ya se habrá completado y podrá usar la tarjeta de la manera habitual.

Formatos de archivo de las tarjetas

- Las tarjetas SD/SDHC se formatearán en FAT32. Las tarjetas SDXC se formatearán en exFAT.
- Los vídeos individuales grabados en tarjetas exFAT se graban como archivos únicos (sin dividirlos en varios archivos) aunque superen los 4 GB, así que los archivos de vídeo resultantes superarán los 4 GB.

Precaución

- Quizá no sea posible utilizar tarjetas SDXC formateadas con esta cámara en otras cámaras. Tenga en cuenta también que es posible que las tarjetas con formato exFAT no se reconozcan en algunos sistemas operativos de ordenador o lectores de tarjetas.
- Al formatear o borrar los datos de una tarjeta, los datos no se borran por completo. Tenga esto en cuenta cuando venda o deseche la tarjeta. Cuando deseche tarjetas, si es necesario, tome medidas para proteger la información personal, tales como destruirlas físicamente.

Desconexión automática

Puede cambiar el tiempo de desconexión automática de la cámara.

1. Seleccione [F: Descon. auto].



2. Seleccione un elemento.

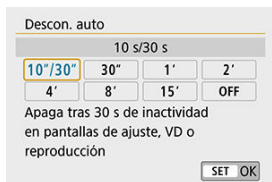

Nota

- La pantalla se apaga en aprox. 30 min., aunque se ajuste en [OFF]. Para activar la pantalla, presione el botón <DISP>.

1. Seleccione [☛: Lumin. pantalla].

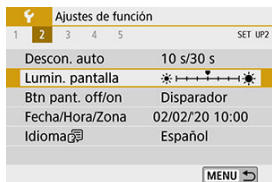

2. Haga el ajuste.

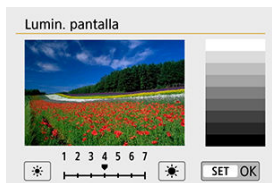

- Utilizando como referencia la carta de grises, utilice las teclas < ◀ > < ▶ > para ajustar la luminosidad y, a continuación, presione < SET >.

Nota

- Para comprobar la exposición de la imagen, es recomendable consultar el histograma ()

Pantalla off/on

Puede ajustar la cámara de modo que la pantalla se apague y se encienda cuando se presione el disparador hasta la mitad en el disparo con visor.

1. Seleccione [**F**: Btn pant. off/on].

2. Seleccione un elemento.

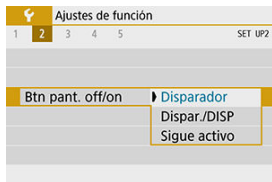

- **Disparador**

La pantalla se apaga cuando se presiona el disparador hasta la mitad. Para encender la pantalla, suelte el botón.

- **Dispar./DISP**

La visualización se borra y la pantalla se apaga cuando se presiona el disparador hasta la mitad. Presione el botón <DISP> para mostrar la pantalla de menú.

- **Sigue activo**

La pantalla no se apaga cuando se presiona el disparador hasta la mitad. Para apagar la pantalla, presione el botón <INFO>.

Fecha/Hora/Zona

Cuando encienda la alimentación por primera vez, o si se ha reiniciado la fecha, hora y zona, siga estos pasos para ajustar primero la zona horaria.

Si ajusta primero la zona horaria, en el futuro podrá establecer simplemente este ajuste y la fecha y la hora se actualizarán en consecuencia.

Dado que la información de fecha y hora de disparo se anexa a las imágenes captadas, no olvide ajustarla.

1. Seleccione [🔧: Fecha/Hora/Zona].

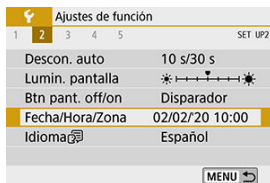

2. Ajuste la zona horaria.

Fecha/Hora/Zona

Zona horaria ±00:00

02 . 02 . 2020 10 : 00 : 00

mm/dd/aa

Londres

▼ ▲ OK Cancelar

- Utilice las teclas < ◀ ▶ > para seleccionar la [Zona horaria].
- Presione < SET >.

Diferencia de zona/hora

02/02/2020 10:00:00

Zona

Londres

Diferencia hora + 00 : 00

▼ ▲ OK Cancelar

- Presione < SET >.

Zona horaria

02/02/2020 10:00:00

| | |
|---------------------|--------|
| São Paulo | -03:00 |
| Fernando de Noronha | -02:00 |
| Las Azores | -01:00 |
| Londres | ±00:00 |
| París | +01:00 |

SET OK

- Utilice las teclas < ▲ > < ▼ > para seleccionar la zona horaria y, a continuación, presione < SET >.
- Si su zona horaria no aparece, presione el botón < MENU > y, a continuación, ajuste la diferencia respecto a UTC en [Diferencia hora].

Diferencia de zona/hora

02/02/2020 10:00:00

Zona

Diferencia hora + 09 : 15

▼ ▲ OK Cancelar

- Utilice las teclas <◀><▶> para seleccionar un elemento de [Diferencia hora] (+ -/hora/minuto) y, a continuación, presione <SET>.
- Utilice las teclas <▲><▼> para ajustarla y, a continuación, presione <SET>.
- Tras introducir la zona horaria o la diferencia horaria, utilice las teclas <◀><▶> para seleccionar [OK] y, a continuación, presione <SET>.

3. Ajuste la fecha y la hora.

Fecha/Hora/Zona

(02/02/2020)

02 . 02 . 2020 10 : 00 : 00

mm/dd/aa

🌐 Londres

▼ ▲ OK Cancelar

- Utilice las teclas <◀><▶> para seleccionar un elemento y, a continuación, presione <SET>.
- Utilice las teclas <▲><▼> para ajustarla y, a continuación, presione <SET>.

4. Ajuste el horario de verano.



Fecha/Hora/Zona





Horario de verano desactivado

02 . 02 . 2020 10 : 00 : 00

mm/dd/aa

 Londres

  OK Cancelar

- Ajústelo si es necesario.
- Utilice las teclas < ◀ > ▶ > para seleccionar [] y, a continuación, presione < (SET) > .
- Utilice las teclas < ▲ > ▼ > para seleccionar [] y, a continuación, presione < (SET) > .
- Cuando el horario de verano esté ajustado en [], la hora ajustada en el paso 3 avanzará en 1 hora. Si se ajusta [], el horario de verano se cancelará y la hora se retrasará en 1 hora.

5. Salga del ajuste.



Fecha/Hora/Zona

(02/02/2020)

02 . 02 . 2020 10 : 00 : 00

mm/dd/aa

 Londres

  **OK** Cancelar

- Utilice las teclas < ◀ > ▶ > para seleccionar [OK].

Precaución

- Es posible que el ajuste de [Fecha/Hora/Zona] se reinicie cuando se guarde la cámara sin batería, cuando la batería se agote o cuando se exponga a temperaturas por debajo del punto de congelación durante un período prolongado de tiempo. Si ocurre así, establezca los ajustes de nuevo.
- Después de cambiar [Diferencia de zona/hora], compruebe que se haya ajustado la fecha/hora correctas.

 **Nota**

- El tiempo de desconexión automática puede prolongarse mientras se muestra la pantalla [: **Fecha/Hora/Zona**].

1. Selección [🔧: Idioma 🗨️].

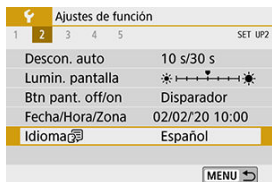

2. Ajuste el idioma deseado.



Sistema de vídeo

Ajuste el sistema de vídeo de cualquier televisor que se utilice para la visualización. Este ajuste determina las frecuencias de fotogramas disponibles para grabar vídeos.

1. Seleccione [F: Sistema vídeo].



2. Seleccione un elemento.



- **Para NTSC**

Para áreas en las que el sistema de TV sea NTSC (América del Norte, Japón, Corea del Sur, México, etc.).

- **Para PAL**

Para áreas en las que el sistema de TV sea PAL (Europa, Rusia, China, Australia, etc.).

1. Seleccione [🔊: Control táctil].



2. Seleccione un elemento.

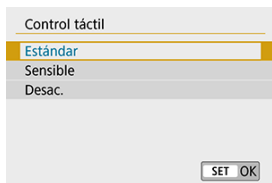

- [Sensible] proporciona una respuesta al panel de pantalla táctil más reactiva que [Estándar].
- Para desactivar las operaciones táctiles, seleccione [Desac.].

⚠ Precaución

Precauciones para las operaciones de pantalla táctil

- No utilice objetos afilados, como las uñas o la punta de un bolígrafo, para realizar operaciones táctiles.
- No utilice los dedos húmedos para las operaciones táctiles. Si la pantalla tiene humedad o los dedos están húmedos, es posible que el panel de la pantalla táctil no responda o que se produzcan errores de funcionamiento. En este caso, apague la alimentación y elimine la humedad con un paño.
- Si se coloca cualquier película protectora o cualquier adhesivo disponible en el mercado sobre la pantalla, es posible que se degrade la respuesta a las operaciones táctiles.
- Si realiza rápidamente una operación táctil cuando se haya ajustado [Sensible], es posible que la respuesta de la operación táctil no sea buena.

1. Seleccione [🔊: Aviso sonoro].



2. Seleccione un elemento.



- **Activ.**
La cámara emite avisos sonoros después de enfocar y en respuesta a operaciones táctiles.
- **toque**
Desactiva los avisos sonoros para las operaciones táctiles.
- **Desac.**
Desactiva los avisos sonoros para la confirmación del enfoque, el disparo con autodesparador y las operaciones táctiles.

Información de la batería

En la pantalla, puede comprobar el estado de la batería que está utilizando.

1. Seleccione [🔍: Info. Batería].

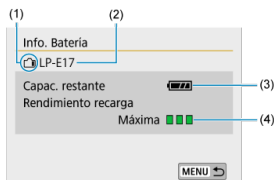

(1) Posición de la batería

(2) Modelo de la batería o la fuente de alimentación doméstica utilizadas.

(3) Se muestra el nivel de la batería (🔋).

(4) El nivel de rendimiento de la recarga de la batería se muestra en tres niveles.

🔋 🔋 🔋: El rendimiento de recarga de la batería es bueno.

🔋 🔋 🪦: El rendimiento de recarga de la batería se ha degradado ligeramente.

🔋 🪦 🪦: Se recomienda adquirir una nueva batería.



Precaución

- Se recomienda utilizar una batería original Canon LP-E17. Si utiliza baterías que no sean productos Canon originales, es posible que no se obtenga un rendimiento pleno de la cámara o que se produzcan errores de funcionamiento.



Nota

- Si se muestra un mensaje de error de comunicación de la batería, siga las instrucciones del mensaje.

Limpeza del sensor

- [Limpiar ahora](#)
- [Limpeza automática](#)
- [Limpeza manual](#) ☆

Limpiar ahora

1. Seleccione [🔍: Limpieza del sensor].



2. Seleccione [Limpiar ahora 🗑️].

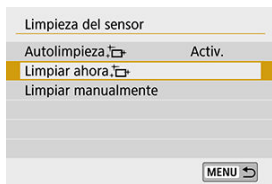

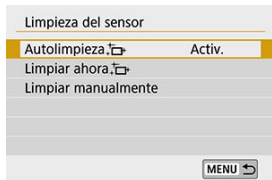

- Seleccione [OK] en la pantalla de confirmación.

1. Seleccione [Autolimpieza,].



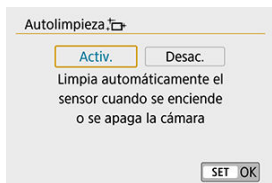

2. Seleccione un elemento de ajuste.



- Utilice las teclas < ◀ > ▶ > para seleccionar un elemento y, a continuación, presione <  >.

Nota

- Para obtener los mejores resultados, realice la limpieza con la cámara en una posición estable sobre un escritorio u otra superficie plana.
- Aunque repita la limpieza del sensor, el resultado no mejorará mucho. Tenga en cuenta que, inmediatamente después de la limpieza, quizá no esté disponible [Limpiar ahora, ].
- Es posible que aparezcan puntos de luz en las imágenes captadas o en la pantalla de disparo si el sensor resulta afectado por rayos cósmicos o factores similares. Puede seleccionar [Limpiar ahora, ] para suprimir su aparición ().

El polvo que no se pueda eliminar mediante la limpieza automática puede eliminarse manualmente con un soplador comercial o una herramienta similar.

Utilice siempre una batería completamente cargada.

El sensor de imagen es extremadamente delicado. Si es necesario limpiar directamente el sensor, es recomendable que lleve la cámara a un centro de asistencia de Canon.

1. Seleccione [F: Limpieza del sensor].



2. Seleccione [Limpiar manualmente].

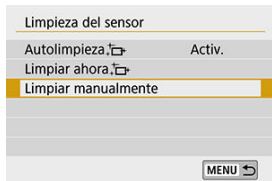

3. Seleccione [OK].

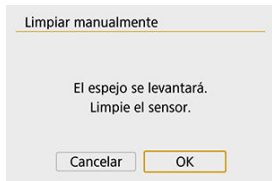

4. Retire el objetivo y limpie el sensor.

5. Finalice la limpieza.

- Sitúe el interruptor de alimentación en < OFF >.

Nota

- Se recomienda utilizar accesorios de fuente de alimentación doméstica (se venden por separado).

Precaución

- **Mientras limpia el sensor, no haga nunca nada de lo siguiente. Si se interrumpe la alimentación, el obturador se cerrará y el espejo réflex volverá a bajar. Esto puede dañar el sensor de imagen, las cortinillas del obturador y el espejo réflex.**
 - **Situar el interruptor de alimentación en < OFF >.**
 - **Extraer o insertar la batería.**
- La superficie del sensor de imagen es extremadamente delicada. Limpie el sensor con cuidado.
- Utilice un soplador simple, sin cepillo. Un cepillo puede rayar el sensor.
- No introduzca la punta del soplador en el interior de la cámara más allá de la montura del objetivo. Si se apaga la alimentación, el obturador se cerrará, lo que puede dañar las cortinas del obturador o el espejo réflex.
- No utilice nunca aire o gas a presión para limpiar el sensor. El aire a presión puede dañar el sensor, y el gas del aerosol se puede congelar sobre el sensor y rayarlo.
- Si el nivel de la batería baja mientras se limpia el sensor, sonará un aviso sonoro como advertencia. Deje de limpiar el sensor.
- Si queda alguna mota que no se pueda quitar con un soplador, es recomendable que limpie el sensor en un centro de asistencia de Canon.

Visualización del visor

- [Nivel electrónico](#)
- [Retícula](#)
- [Detección de parpadeo](#) ☆

1. Seleccione [🔍: Visualización del visor].

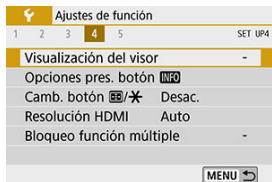

2. Seleccione un elemento.

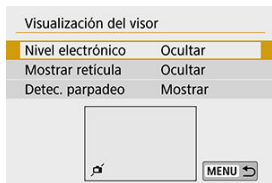

- Realice la selección con las teclas <▲> <▼> y, a continuación, presione <SET> >.

Nivel electrónico

Cuando se presiona el disparador hasta la mitad, aparece el nivel electrónico. Disponible también en el disparo vertical.

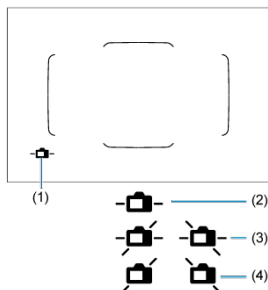

- (1) Nivel electrónico
- (2) Horizontal
- (3) Inclinación 1°
- (4) Inclinación 2° o más

Precaución

- Solo se puede comprobar la inclinación horizontal. (La inclinación hacia delante/atrás no se muestra).
- Puede haber un margen de error de aprox. $\pm 1^\circ$.

Nota

- Un asterisco “*” a la derecha de [👁️: **Visualización del visor**] indica que se ha cambiado el ajuste predeterminado de visualización del visor.

Retícula

Puede mostrar en el visor una retícula que le ayude a comprobar la inclinación de la cámara o componer la toma.



Detección de parpadeo



Si ajusta esta función, cuando la cámara detecte parpadeo provocado por la intermitencia de la fuente de luz, aparecerá < **Flicker!** > en el visor.



Nota

- Si ajusta [: **Antiparpadeo**] en [**Activ.**], puede disparar reduciendo la irregularidad de la exposición provocada por el parpadeo ().

Opciones de presentación del botón INFO

Puede seleccionar la información que se muestra en la pantalla al presionar el botón <INFO> cuando la cámara está lista para disparar.

1. Seleccione [F: Opciones pres. botón INFO].

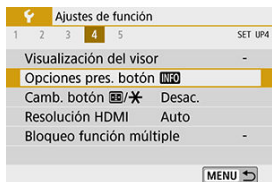

2. Seleccione una opción.



- Seleccione la opción de visualización que desee y, a continuación, agregue una marca de verificación [✓].
- Seleccione [OK].

Nivel electrónico

La línea roja se vuelve verde cuando la imagen está prácticamente nivelada.

- Solo se puede comprobar la inclinación horizontal. (La inclinación hacia delante/atrás no se muestra).

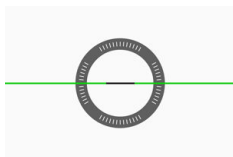
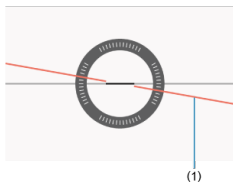

(1) Horizontal

Precaución



- Puede haber un margen de error de aprox. $\pm 1^\circ$.
- Si la cámara está muy inclinada, el margen de error del nivel electrónico será mayor.

Nota



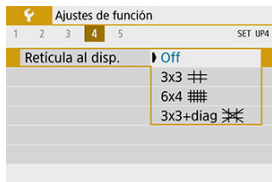

- El nivel electrónico no se muestra en el disparo con Visión en Directo cuando el sistema AF se ha ajustado en [**↓**+**Seguim.**].
- Para ver información detallada sobre [**Pantalla de control rápido**], consulte [Pantalla de control rápido \(en el disparo con visor\)](#).

3. Seleccione un elemento.



- **Off**
No mostrar retícula.
- **3x3** 
Muestra líneas de retícula en un patrón de 3x3 para ayudarle a nivelar la cámara en vertical y en horizontal.
- **6x4** 
Muestra líneas de retícula en un patrón de 6x4 para ayudarle a nivelar la cámara en vertical y en horizontal.
- **3x3+diag** 
Muestra una retícula junto con líneas diagonales para ayudarle a nivelar la cámara en vertical y en horizontal y a componer con un mejor equilibrio alineando las intersecciones sobre el motivo.

Nota

- El disparo con Visión en Directo finaliza cuando se selecciona  **Datos eliminación del polvo**] o bien [Limpiar ahora. ] o [Limpiar manualmente] en [: Limpieza del sensor]. Para iniciar de nuevo el disparo con Visión en Directo, presione el botón <  >.

Funciones del disparador para vídeos

Puede ajustar las funciones que se realizan al presionar el disparador hasta la mitad o hasta el fondo durante la grabación de vídeo.

1. Seleccione [🔧: Función disparador para vídeos].

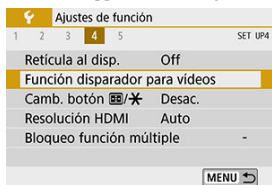

2. Seleccione un elemento.

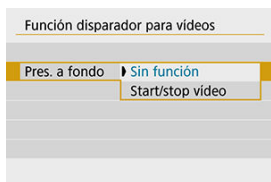
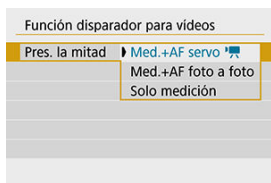

- **Pres. la mitad**



Especifique la función que se realiza al presionar el disparador hasta la mitad.

- **Pres. a fondo**

Especifique la función que se realiza al presionar el disparador hasta el fondo.

Con [**Pres. a fondo**] ajustado en [**Start/stop video**], puede iniciar o detener la grabación de vídeo no solo presionando el botón de grabación de vídeo, sino también presionando el disparador hasta el fondo o utilizando el control remoto inalámbrico BR-E1 o el disparador remoto RS-60E3.

Intercambio de los botones de selección del punto AF y bloqueo AE

Puede intercambiar las funciones de los botones  y , si es más cómodo para usted por el tamaño de sus manos o su manera de sujetar la empuñadura.

1. Seleccione [: Camb. botón /].

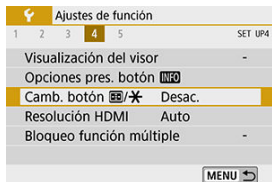

2. Seleccione un elemento de ajuste.



Resolución HDMI

Ajuste la resolución de salida de imagen que se utiliza cuando se conecta la cámara a un televisor o a un dispositivo de grabación externo con un cable HDMI.

1. Seleccione [F: Resolución HDMI].

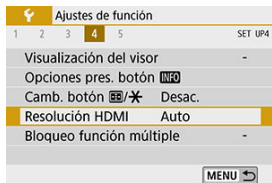

2. Seleccione un elemento.

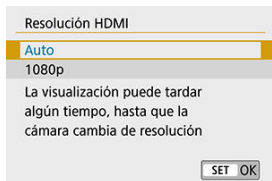

- **Auto**
Las imágenes se muestran automáticamente con la resolución óptima para los televisores conectados.
- **1080p**
Salida con resolución 1080p. Seleccione esta opción si prefiere evitar problemas de visualización o retardos cuando la cámara cambie de resolución.

Bloqueo de función múltiple

Especifique los controles de la cámara que se deben bloquear cuando se activa el bloqueo de función múltiple. Esto puede ayudar a evitar que los ajustes cambien accidentalmente.

1. Seleccione [: Bloqueo función múltiple].

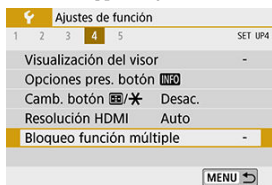

2. Seleccione los controles de la cámara que se deben bloquear.



- Presione <  > para añadir una marca de verificación [✓].
- Seleccione [OK].
- La cámara vuelve a la espera de disparo y los controles se bloquean o desbloquean cada vez que se presiona el botón <LOCK >.



Nota

- Si se modifica respecto al ajuste predeterminado, se mostrará un asterisco "*" en el borde derecho de [: **Bloqueo función múltiple**].
- Los detalles de los ajustes se restablecen cuando se ejecuta [**Borrar los ajustes de cámara**] en [: **Borrar ajustes**].
- También puede bloquear o desbloquear controles en espera de disparo en las siguientes condiciones.
 - Cuando se muestra el nivel electrónico
 - Cuando la pantalla está apagada
 - Cuando la pantalla está cerrada

- ☑ [Ajuste de las funciones personalizadas](#)
- ☑ [Funciones personalizadas](#)
- ☑ [Elementos de ajuste de funciones personalizadas](#)

Ajuste de las funciones personalizadas

1. Seleccione [Func. personalizadas(C.Fn)].



2. Seleccione un número de función personalizada.

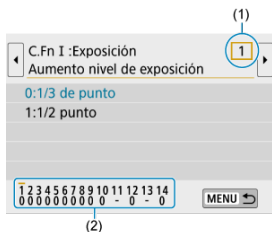

- Utilice las teclas <◀><▶> para seleccionar un número de función (1) y, a continuación, presione <SET>.
- Los ajustes actuales de las funciones personalizadas se indican bajo los números de las funciones respectivas en la parte inferior de la pantalla (2).

3. Cambie el ajuste como desee.

| | |
|-----------------------------|---|
| C.Fn I :Exposición | 1 |
| Aumento nivel de exposición | |
| 0:1/3 de punto | |
| 1:1/2 punto | |
| | |
| | |
| | |
| SET OK | |

- Seleccione una opción de ajuste.
- Para configurar otra función personalizada, repita los pasos 2–3.

Nota

- Para borrar los ajustes de funciones personalizadas que haya configurado (excepto **[Controles personalizados]**), seleccione **[Borrar func. personalizadas]** en **[🔧: Borrar ajustes]**.



Funciones personalizadas

Las funciones personalizadas sombreadas no funcionan durante el disparo con Visión en Directo (VD) o la grabación de vídeo. (Los ajustes se desactivan).



● C.Fn I: Exposición

| | |  Disparo VD |  Grabación de vídeo |
|-----|---|--|--|
| (1) | Aumento nivel de exposición | ○ | ○ |
| (2) | Ampliación ISO | ○ | ○ |
| (3) | Increm. ajuste de sensib. ISO | ○ | En modo < M > |
| (4) | Desplazamiento de seguridad | ○ | |
| (5) | Cancel. auto comp. exposición | ○ | ○ |

● C.Fn II: Autofoco/Avance

| | |  Disparo VD |  Grabación de vídeo |
|-----|---|--|--|
| (1) | Sel. pt AF auto:AF ITR EOS | | |
| (2) | Método selección área AF | ○ | ○ |
| (3) | Mostrar punto AF en enfoque | | |
| (4) | Iluminación display visor | | |
| (5) | Bloqueo del espejo | | |

● C.Fn III: Funcionamiento/Otros

| | |  Disparo VD |  Grabación de vídeo |
|-----|---|--|--|
| (1) | Advertencias  en visor | | |
| (2) | Visual. de pantalla al inicio | | |
| (3) | Controles personalizados | Varían según los ajustes | |
| (4) | Retraer objetivo al apagar | ○ | ○ |

Elementos de ajuste de funciones personalizadas

Las funciones personalizadas se organizan en tres grupos según el tipo de función: C.Fn I: Exposición, C.Fn II: Autofoco/Avance, C.Fn III: Funcionamiento/Otros.

C.Fn I: Exposición

C.Fn 1: Aumento nivel de exposición

Ajusta incrementos de 1/2 punto para la velocidad de obturación, el valor de apertura, la compensación de la exposición, AEB, la compensación de la exposición con flash, etc.

- 0:1/3 de punto
- 1:1/2 punto

Nota

- Cuando se ajusta en [1:1/2 punto], la visualización del nivel de exposición es la siguiente.



C.Fn 2: Ampliación ISO

Hace que "H" (equivalente a ISO 25600) esté disponible como una sensibilidad ISO que se puede ajustar. Tenga en cuenta que "H" no está disponible cuando [📷: Prioridad tonos altas luces] se ajusta en [Activ.] o [Mejorado].

- 0:Desac.
- 1:Activ.

C.Fn 3: Increm. ajuste de sensib. ISO

Puede cambiar los incrementos de ajuste de sensibilidad ISO manual a un punto completo.

- 0:1/3 de punto
- 1:1 punto

Nota

- Aunque se ajuste [1:1 punto], la sensibilidad ISO se ajustará automáticamente en incrementos de 1/3 de punto cuando se ajuste ISO Auto.

C.Fn 4: Desplazamiento de seguridad

Puede disparar con la velocidad de obturación y el valor de abertura ajustados automáticamente para hacer posible la exposición estándar si la exposición estándar no fuera a estar disponible con la velocidad de obturación o el valor de abertura especificados en el modo < **Tv** > o < **Av** >.

- **0:Desac.**
- **1:Activ.**

C.Fn 5: Cancel. auto comp. exposición

- **0:Activ.**
Cuando sitúe el interruptor de alimentación en < **OFF** >, el ajuste de compensación de la exposición se cancelará.
- **1:Desac.**
El ajuste de compensación de la exposición no se cancelará aunque sitúe el interruptor de alimentación en < **OFF** >.



Nota

- El ajuste de compensación de la exposición no se cancela después de la desconexión automática, aunque se ajuste en [**0:Activ.**].

C.Fn II: Autofoco/Avance

C.Fn 6: Sel. pt AF auto:AF iTR EOS

Utilice esta función para enfocar automáticamente en el disparo con visor mediante el reconocimiento de personas. Se aplica cuando el modo de selección de área AF se ajusta en [Selección manual:Zona AF], [Selec. manual: Zona AF grande] o [AF de selección automática].

● 0:EOS AF iTR (prioridad a cara)

Cuando la cámara selecciona puntos AF automáticamente, asigna a las caras mayor prioridad que con [1:Activ.].

En el modo [AF foto a foto], esto facilita enfocar las caras de los motivos humanos estáticos en el área AF.

También facilita enfocar las caras en el área AF en el modo [AF Al Servo].

Una vez que se obtiene el enfoque, los puntos AF se seleccionan automáticamente para mantener el enfoque sobre las caras enfocadas inicialmente.

● 1:Activ.

La cámara selecciona puntos AF automáticamente sobre la base de la información de AF y la información sobre la gente que reconoce.

En el modo [AF foto a foto], se facilita el enfoque sobre motivos humanos estáticos en el área AF.

En el modo [AF Al Servo], se facilita el enfoque sobre motivos humanos en el área AF. Si no se detecta ninguna persona, la cámara enfoca el motivo más cercano. Una vez que se obtenga el enfoque, se seleccionarán automáticamente los puntos AF para que la cámara siga enfocando el color del área enfocada en primer lugar.

● 2:Desactivar





Los puntos AF se seleccionan automáticamente sobre la base exclusiva de la información de AF.

⚠ Precaución



- Con un ajuste de [0:EOS AF iTR (prioridad a cara)] o [1:Activ.], el enfoque tardará ligeramente más que con el ajuste [2:Desactivar].
- Incluso con un ajuste de [0:EOS AF iTR (prioridad a cara)] o [1:Activ.], es posible que no se obtenga el resultado deseado, según las condiciones de disparo y el motivo.
- Con poca luz, cuando los flashes Speedlite externo para cámaras EOS emiten automáticamente una luz de ayuda al AF, los puntos AF se seleccionan de manera automática en función solamente de la información de AF. (La información sobre la gente que reconoce no se utiliza para AF).

C.Fn 7: Método selección área AF



● 0: → Botón selección área AF

Después de presionar el botón <  > o <  > en el disparo con visor, al presionar el botón <  > cambia el modo de selección del área AF. En el disparo con Visión en Directo, al presionar el botón <  > cambia el sistema AF.

● 1: → Dial principal

Después de presionar el botón <  > o <  >, al girar el dial  cambia el modo de selección de área AF.

Nota

- Cuando se ajuste [1:  → Dial principal], utilice las teclas <  > <  > para mover el punto AF en horizontal.

C.Fn 8: Mostrar punto AF en enfoque

Puede ajustar si se muestran los puntos AF durante la selección del punto AF, antes de que se inicie el AF (espera de disparo), cuando se inicia el AF, durante el AF y cuando los motivos están enfocados.

○: Se muestra, ×: No se muestra

| Mostrar punto AF en enfoque | Punto AF seleccionado | Antes de AF (espera de disparo) | Durante AF | Enfoque logrado |
|------------------------------|-----------------------|---------------------------------|------------|-----------------|
| 0: Seleccionado (constante) | ○ | ○ | ○ | ○ |
| 1: Todos (constante) | ○ | ○ | ○ | ○ |
| 2: Selec. (pre-AF, enfocado) | ○ | ○ | × | ○ |
| 3: Pt. AF selec. (enfocado) | ○ | × | × | ○ |
| 4: Desactivar presentación | ○ | × | × | × |

C.Fn 9: Iluminación display visor

- **0:Auto**

Los puntos AF que obtienen el enfoque con poca luz o con un motivo oscuro se iluminan automáticamente en rojo.

- **1:Activ.**



Los puntos AF se iluminan en rojo independientemente del nivel de luz ambiental.

- **2:Desactivar**

Los puntos AF no se iluminan en rojo.



Nota

- Cuando presione el botón  > o , los puntos AF se iluminarán en rojo independientemente de este ajuste.
- Las líneas de formato, el nivel electrónico y la retícula del visor también se iluminarán en rojo.

C.Fn 10: Bloqueo del espejo



Puede evitar el desenfoque por vibración de la cámara debido a las vibraciones mecánicas (impacto del espejo) en el interior de la cámara al fotografiar con superteleobjetivos o en la fotografía de primeros planos (fotografía macro). Consulte [Bloqueo del espejo](#) para obtener información sobre el proceso de bloqueo del espejo.



- **0:Desac.**

- **1:Activ.**



C.Fn III: Funcionamiento/Otros

C.Fn 11: Advertencias en visor

El icono  > puede mostrarse en el campo de visión del visor cuando se ajuste cualquiera de las funciones siguientes .

Seleccione la función para la que desee que aparezca el icono de advertencia y, a continuación, presione <  > para añadir una marca de verificación . Seleccione [OK] para registrar el ajuste.



- **Con ajuste Monocromo** 

Si se ajusta [: **Estilo imagen**] en [**Monocromo**] , aparecerá el icono de advertencia.



- **Con corrección WB**

El icono de advertencia aparece cuando se ajusta la corrección del balance de blancos .

- **Con ajuste NR** 

Si [: **Reduc. ruido alta sens. ISO**] se ajusta en [**Reduc. ruido multidisparo**] , aparecerá el icono de advertencia.

Nota

- Si ajusta alguna de las funciones marcadas , también aparecerá  para el ajuste correspondiente que se muestra en la pantalla de la zona creativa .

C.Fn 12: Visual. de pantalla al inicio

- **0:Mostrar ajustes disparo**

Cuando encienda la alimentación, aparecerá la pantalla de control rápido .

- **1:Ajustes previos pantalla**

Cuando se enciende la alimentación, la cámara se inicia con la misma visualización de pantalla que antes de que se apagara la alimentación. Por este motivo, si apaga la cámara con la pantalla apagada, la pantalla permanecerá en blanco la próxima vez que se encienda la cámara, lo que ayuda a ahorrar energía de la batería. Las operaciones de menú y la reproducción de imágenes estarán disponibles de la manera habitual.

C.Fn 13: Controles personalizados

Puede asignar funciones de uso frecuente a botones o diales de la cámara según sus preferencias para facilitar las operaciones.

1. Seleccione un control de la cámara.



2. Seleccione una función que asignar.





- Presione < SET > para establecerlo.

Nota









- Mientras se muestra la pantalla del paso 1, puede presionar el botón < Parám defect > para restaurar los ajustes de los controles personalizados a sus valores predeterminados. Los ajustes de **[Controles personalizados]** no se borran aunque se seleccione **[Borrar func. personalizadas]**.

Funciones disponibles para controles de la cámara



● AF

| Función | |  | AF-ON |  | DISP | SET |
|---|-------------------------|---|-------|---|------|-----|
|  | Inicio de medición y AF | ○ | ○ | ○ | | |
| AF-OFF | Parada AF | | ○ | ○ | | |

● Exposición

| Función | |  | AF-ON |  | DISP | SET |
|---|---|---|-------|---|------|-----|
|  | Inicio de medición | ○ | | | | |
| AEL FEL | Bloqueo AE/Bloqueo FE | | ○ | ○ | | |
|  | Bloqueo AE (pulsando botón) | ○ | | | | |
|  | Bloqueo AE | | ○ | ○ | | |
| FEL | Bloqueo FE | | ○ | ○ | | |
|  | Comp.exp. (pres.botón, gire ) | | | | | ○ |
|  | Comp. exp flash | | | | | ○ |





● Videos

| Función | |  | AF-ON |  | DISP | SET |
|--|-------------------------|---|-------|---|------|-----|
|  II SERVO AF | Pausa de AF servo vídeo | | | | ○ | |

● Imagen

| Función | |  | AF-ON |  | DISP | SET |
|--|-------------------|---|-------|---|------|-----|
|  | Calidad de imagen | | | | | ○ |

● Operación

| Función | |  | AF-ON |  | DISP | SET |
|---|----------------------------------|---|-------|---|------|-----|
|  | Pantalla On/Off | | | | ○ | ○ |
|  | Conexión Wi-Fi/Bluetooth | | | | ○ | |
|  | Maximizar brillo pantalla (temp) | | | | ○ | |
| MENU | Mostrar menú | | | | | ○ |
|  | Ajustes de funciones del flash | | | | | ○ |
|  | Previsualización DOF | | | | | ○ |
| OFF | Sin función (desactivado) | | ○ | ○ | | ○ |

C.Fn 14: Retraer objetivo al apagar

Puede establecer si los objetivos STM de tipo engranaje (como el EF40mm f/2.8 STM) se retraen automáticamente cuando se sitúa el interruptor de alimentación de la cámara en <OFF>.

- **0:Activ.**
- **1:Desac.**

Precaución

- Con desconexión automática, el objetivo no se retraerá, independientemente del ajuste.
- Antes de desmontar el objetivo, asegúrese de que esté retraído.

Nota

- Cuando se ajusta **[0:Activ.]**, esta función tiene efecto independientemente del ajuste del conmutador de modos de enfoque del objetivo (AF o MF).

Es posible restaurar los ajustes de funciones de disparo y de menú de la cámara a sus valores predeterminados. Esta opción está disponible en los modos de la zona creativa.

1. Seleccione [F: Borrar ajustes].

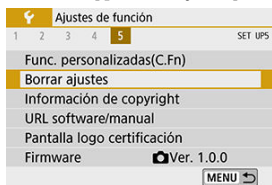

2. Seleccione [Borrar los ajustes de cámara].

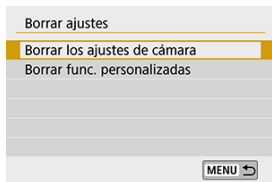

3. Seleccione [OK].

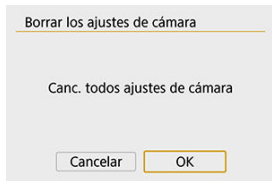



Nota

- Al ejecutar [**Borrar los ajustes de cámara**] también se restablecen los ajustes de [**🔒: Bloqueo función múltiple**] y el estado de bloqueo del botón <LOCK >.

? Preguntas frecuentes

- **Borrado de todos los ajustes de la cámara**

Después del procedimiento anterior, seleccione [**Borrar func. personalizadas**] en [**🔒: Borrar ajustes**] para borrar todos los ajustes de funciones personalizadas (🔒). Tenga en cuenta que los ajustes de [**Controles personalizados**] no se borran.

☑ [Revisión de la información de copyright](#)

☑ [Borrado de la información de copyright](#)

Cuando ajuste la información de copyright, se grabará en la imagen como información Exif.

1. Seleccione [🔧: Información de copyright].

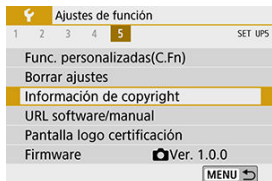

2. Seleccione un elemento.



3. Escriba texto.

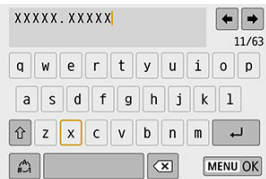

- Gire el dial <⌚> para seleccionar un carácter y, a continuación, presione <SET> para introducirlo.
- Puede seleccionar [🏠] para cambiar el modo de entrada.
- Para eliminar caracteres únicos, seleccione [✖] o presione el botón <🗑️>.

4. Salga del ajuste.

- Presione el botón <MENU> y, a continuación, presione [OK].

Revisión de la información de copyright

Si selecciona [Mostrar info. copyright] en el paso 2, podrá revisar la información de [Autor] y [Copyright] que haya escrito.

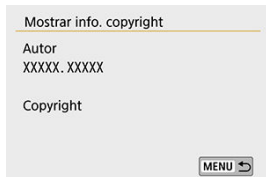

Borrado de la información de copyright

Si selecciona [**Borrar info. de copyright**] en el paso 2, puede borrar la información de [**Autor**] y [**Copyright**].

Precaución

- Si la entrada para "Autor" o "Copyright" es larga, es posible que no se muestre completa cuando seleccione [**Mostrar info. copyright**].

Nota

- También puede establecer o revisar la información de copyright con EOS Utility (software EOS).

Otra información

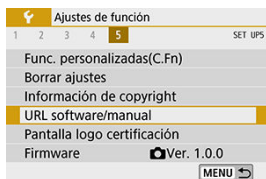

- **URL software/manual**

Para descargar instrucciones, seleccione [**F: URL software/manual**] y escanee el código QR que se muestra con un smartphone. También puede usar un ordenador para obtener acceso al sitio web de la dirección URL que se muestra y descargar software.

- **Pantalla logo certificación** ☆





Seleccione [**F: Pantalla logo certificación**] para mostrar algunos de los logotipos de las certificaciones de la cámara. Otros logotipos de certificación se encuentran en el cuerpo de la cámara y en el embalaje.

- **Firmware** ☆

Seleccione [**F: Firmware**] para actualizar el firmware de la cámara, del objetivo o de otros accesorios compatibles que se estén utilizando.

En la ficha Mi menú, puede registrar elementos de menú y funciones personalizadas que ajuste con frecuencia.

Precaución

- Cuando se ajuste [: Visualiz. de menú] en [Guiado], la ficha [] no se mostrará. Cambie [: Visualiz. de menú] a [Estándar] ().

- [Menús de fichas: Mi menú](#)
- [Registro de Mi menú](#)

Menús de fichas: Mi menú

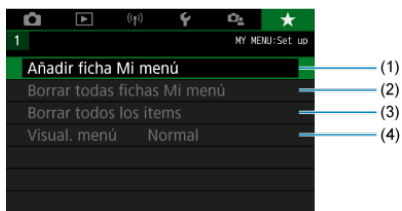

- (1) [Añadir ficha Mi menú](#)
- (2) [Borrar todas fichas Mi menú](#)
- (3) [Borrar todos los ítems](#)
- (4) [Visual. menú](#)

Registro de Mi menú

- [Adición de fichas de Mi menú](#)
- [Registro de elementos de menú en las fichas de Mi menú](#)
- [Ajustes de la ficha Mi menú](#)
- [Borrar todas fichas Mi menú/Borrar todos los ítems](#)
- [Mostrar menú](#)

Adición de fichas de Mi menú

1. Seleccione [Añadir ficha Mi menú].



2. Seleccione [OK].

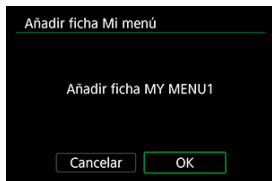

- Puede crear hasta cinco fichas de Mi menú repitiendo los pasos 1 y 2.

1. Seleccione [MY MENU*: Configurar].



2. Seleccione [Seleccionar ítems a registrar].



3. Registre los elementos que desee.

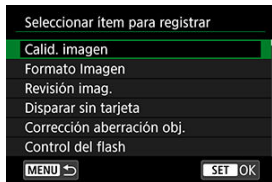

- Seleccione un elemento y, a continuación, presione < **SET** >.
- Seleccione **[OK]** en la pantalla de confirmación.
- Puede registrar como máximo seis elementos.
- Para volver a la pantalla del paso 2, presione el botón < **MENU** >.

Ajustes de la ficha Mi menú

Puede ordenar y eliminar elementos bajo la ficha de menú, así como cambiar el nombre o eliminar la ficha de menú.



Ordenar ítems registrados

Puede cambiar el orden de los elementos registrados en Mi menú. Seleccione **[Ordenar ítems registrados]**, seleccione un elemento para reordenarlo y, a continuación, presione **< [SET] >**. Mientras se muestra **[↕]**, gire el dial **< [◂] >** para reorganizar el elemento y, a continuación, presione **< [SET] >**.

Borrar ítems seleccionados/Borrar todos ítems de la ficha

Puede eliminar cualquiera de los elementos registrados. **[Borrar ítems seleccionados]** elimina los elementos de uno en uno y **[Borrar todos ítems de la ficha]** elimina todos los elementos registrados bajo la ficha.

Borrar ficha

Puede eliminar ficha Mi menú actual. Seleccione **[Borrar ficha]** para eliminar la ficha **[MY MENU*]**.

⚠ Precaución

- Al ejecutar **[Borrar ficha]** también se borran los nombres de las fichas cuyos nombres se cambian con **[Renombrar ficha]**.

Renombrar ficha

Puede cambiar el nombre de la ficha Mi menú desde **[MY MENU*]**.

1. Seleccione **[Renombrar ficha]**.

2. Escriba texto.

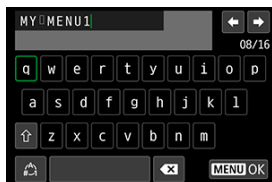

- Seleccione **[X]** o presione el botón **< [X] >** para eliminar los caracteres que no necesite.
- Gire el dial **[DIAL]** para seleccionar un carácter y, a continuación, presione **< [SET] >**.
- Puede seleccionar **[MODE]** para cambiar el modo de entrada.

3. Confirme la entrada.

- Presione el botón **< MENU >** y, a continuación, seleccione **[OK]**.

Borrar todas fichas Mi menú/Borrar todos los ítems

Puede eliminar todas las fichas de Mi menú que haya creado o los elementos de Mi menú que haya registrado bajo las mismas.

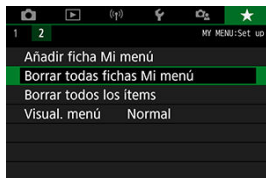

Borrar todas fichas Mi menú

Puede borrar todas las fichas Mi menú que haya creado. Cuando seleccione **[Borrar todas fichas Mi menú]**, todas las fichas de **[MY MENU1]** a **[MY MENU5]** se eliminarán y la ficha **[★]** recuperará su estado predeterminado.

⚠ Precaución

- Al ejecutar **[Borrar todas fichas Mi menú]** también se borran los nombres de las fichas cuyos nombres se hayan cambiado con **[Renombrar ficha]**.

Borrar todos los ítems

Puede eliminar todos los elementos registrados bajo las fichas **[MY MENU1]** a **[MY MENU5]**. Las fichas se mantendrán. Cuando se seleccione **[Borrar todos los ítems]**, todos los elementos registrados bajo todas las fichas creadas se eliminarán.

Mostrar menú

Puede seleccionar **[Visual. menú]** para ajustar la pantalla de menú que aparecerá primero cuando presione el botón < MENU >.

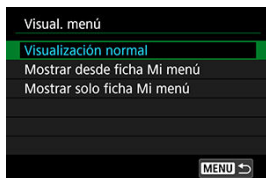

- **Visualización normal**

Muestra la última pantalla de menú visualizada.

- **Mostrar desde ficha Mi menú**

Muestra con la ficha [★] seleccionada.

- **Mostrar solo ficha Mi menú**

Restringe la visualización a la ficha [★] (las fichas [📷]/[▶]/[⏮]/[⏪]/[⏩]/[📺] no se muestran).

Referencia

En este capítulo se proporciona información de referencia sobre las funciones de la cámara.

- [Importación de imágenes en un ordenador](#)
- [Accesorio de fuente de alimentación doméstica](#)
- [Guía de solución de problemas](#)
- [Códigos de error](#)
- [Mapa del sistema](#)
- [Sensibilidad ISO en la grabación de vídeo](#)
- [Visualización de información](#)
- [Sensor AF](#)
- [Objetivos compatibles y enfoque automático \(Disparo con visor\)](#)
- [Especificaciones](#)

Importación de imágenes en un ordenador

[Conexión a un ordenador mediante un cable de interfaz \(se vende por separado\)](#)

[Lector de tarjetas](#)

[Conexión a un ordenador a través de Wi-Fi](#)

Puede utilizar software EOS para importar imágenes de la cámara en un ordenador. Hay tres maneras de hacerlo.

Conexión a un ordenador mediante un cable de interfaz (se vende por separado)

1. Instale el software .
2. Conecte la cámara al ordenador con un cable de interfaz (se vende por separado).

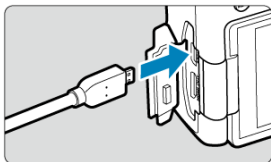

- Como cable de interfaz, puede utilizar un cable IFC-600PCU (se vende por separado).
 - Inserte la clavija del cable en el terminal digital de la cámara (USB Micro-B).
 - Conecte la clavija del cable al terminal USB (USB Tipo A) del ordenador.
3. Utilice EOS Utility para importar las imágenes.
 - Consulte las Instrucciones de EOS Utility.

Precaución

- Con la conexión Wi-Fi establecida, la cámara no se puede comunicar con el ordenador aunque estén conectados con un cable de interfaz.

Lector de tarjetas

Puede usar un lector de tarjetas para importar imágenes en un ordenador.

1. **Instale el software** .
2. **Inserte la tarjeta en el lector de tarjetas.**

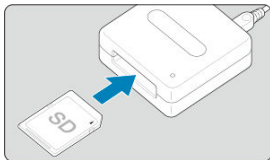

3. **Utilice Digital Photo Professional para importar las imágenes.**
 - Consulte las Instrucciones de Digital Photo Professional.

Nota

- Cuando descargue imágenes de la cámara en un ordenador con un lector de tarjetas sin utilizar software EOS, copie la carpeta DCIM de la tarjeta en el ordenador.

Conexión a un ordenador a través de Wi-Fi

Puede conectar la cámara al ordenador mediante Wi-Fi e importar imágenes en el ordenador .

Accesorio de fuente de alimentación doméstica

Puede alimentar la cámara con una fuente de alimentación doméstica utilizando el acoplador de CC DR-E18 y el adaptador de CA AC-E6N (cada uno se vende por separado).

1. Conecte la clavija del acoplador de CC.

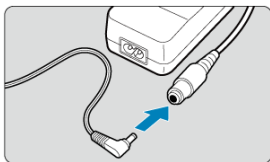

- Conecte la clavija del acoplador de CC a la toma del adaptador de CA.

2. Conecte el cable de alimentación.

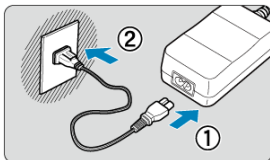

- Conecte el cable de alimentación como se muestra en la ilustración.
- Después de usar la cámara, desenchufe la clavija de alimentación de la toma de corriente.

3. Inserte el acoplador de CC.

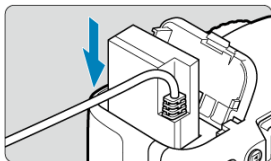

- Abra la tapa del compartimento de la batería e inserte firmemente el acoplador de CC hasta que encaje en su lugar.

4. Tire del cable de CC a través del orificio.

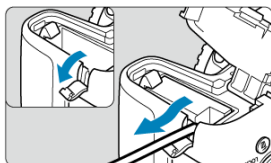

- Abra la tapa del orificio del cable de CC y pase el cable a través del orificio como se muestra.
- Cierre la tapa del compartimento de la batería.

⚠ Advertencia

- No conecte ni desconecte el cable de alimentación mientras el interruptor de alimentación de la cámara esté situado en **< ON >**.

Guía de solución de problemas

- [Problemas relacionados con la alimentación](#)
- [Problemas relacionados con el disparo](#)
- [Problemas con las funciones inalámbricas](#)
- [Problemas de funcionamiento](#)
- [Problemas de visualización](#)
- [Problemas de reproducción](#)
- [Problemas de limpieza del sensor](#)
- [Problemas de conexión con el ordenador](#)

Si se produce un problema con la cámara, consulte en primer lugar esta guía de solución de problemas. Si esta guía de solución de problemas no resuelve el problema, póngase en contacto con su distribuidor o con el centro de asistencia de Canon más cercano.

La batería no se carga.

- Si la capacidad restante de la batería (🔋) es del 94 % o superior, la batería no se cargará.
- No utilice baterías que no sean baterías originales Canon LP-E17.

La lámpara del cargador de batería parpadea a alta velocidad.

- Si (1) el cargador de batería o la batería tiene algún problema o (2) la comunicación con la batería falla (con una batería que no sea Canon), el circuito de protección dejará de cargar y la lámpara de carga parpadeará en naranja a una alta velocidad constante. En el caso (1), desenchufe de la toma de corriente la clavija de alimentación del cargador de batería. Desmonte la batería del cargador de batería y vuélvala a montar. Espere unos minutos y, a continuación, vuelva a enchufar la clavija de alimentación en la toma eléctrica. Si el problema persiste, póngase en contacto con su distribuidor o con el centro de asistencia de Canon más cercano.

La lámpara del cargador de batería no parpadea.

- Si la temperatura interna de la batería montada en el cargador de batería es alta, el cargador de batería no cargará la batería por razones de seguridad (lámpara apagada). Durante la carga, si la temperatura de la batería se eleva por cualquier motivo, la carga se detendrá automáticamente (la lámpara parpadea). Cuando la temperatura de la batería baje, la carga se reanudará automáticamente.

La cámara no se activa aunque se sitúe el interruptor de alimentación en <ON>.

- Asegúrese de que la tapa del compartimento de la batería esté cerrada (🔒).
- Asegúrese de que la batería esté correctamente instalada en la cámara (🔋).
- Cargue la batería (🔋).
- Asegúrese de que la tapa de la ranura de la tarjeta esté cerrada (🔒).

La lámpara de acceso continúa iluminada o parpadeando aunque el interruptor de alimentación esté situado en <OFF>.

- Si se apaga la alimentación mientras se está grabando una imagen en la tarjeta, la lámpara de acceso continuará encendida o parpadeando durante unos segundos. Cuando se complete la grabación de la imagen, la alimentación se apagará automáticamente.

Se muestra [Error de comunicación de la batería. ¿Aparece el logotipo de Canon en esta batería o estas baterías?].

- No utilice baterías que no sean baterías originales Canon LP-E17.
- Extraiga la batería e instálela de nuevo (🔗).
- Si los contactos eléctricos están sucios, utilice un paño suave para limpiarlos.

La batería se agota rápidamente.

- Utilice una batería completamente cargada (🔗).
- Es posible que el rendimiento de la batería se haya degradado. Consulte [🔗: **Info. Batería**] para examinar el nivel de prestaciones de recarga de la batería (🔗). Si el rendimiento de la batería es mediocre, sustituya la batería por una nueva.
- El número de disparos disponibles se reducirá con cualquiera de las operaciones siguientes:
 - Presionar el disparador hasta la mitad durante un período prolongado.
 - Activar frecuentemente el AF sin tomar una fotografía.
 - Usar el estabilizador de imagen del objetivo.
 - Usar la pantalla frecuentemente.
 - Continuar usando el disparo con Visión en Directo o la grabación de vídeo durante un período prolongado de tiempo.
 - Usar las funciones de comunicación inalámbricas.

La cámara se apaga por sí sola.

- La desconexión automática está activa. Si no desea que la cámara se apague automáticamente, ajuste el menú [🔗: **Descon. auto**] en [Desac.] (🔗).
- Aunque [🔗: **Descon. auto**] se ajuste en [Desac.], la pantalla continuará apagándose después de que la cámara esté inactiva durante aprox. 30 min. (La alimentación de la cámara no se apaga).

No se puede montar el objetivo.

- La cámara no se puede utilizar con objetivos RF o EF-M (🔗).

El visor está oscuro.

- Instale una batería cargada en la cámara (🔗).

No se puede captar o grabar imágenes.

- Asegúrese de que la tarjeta se haya insertado correctamente (🔗).
- Deslice el conmutador de protección contra escritura de la tarjeta al ajuste de escritura/borrado (🔗).
- Si la tarjeta está llena, reemplace la tarjeta o elimine imágenes que no necesite para crear espacio (🔗, 🔗).
- No es posible disparar durante el AF foto a foto cuando el indicador de enfoque <●> del visor parpadea o cuando el punto AF está en naranja durante el disparo con Visión en Directo o la grabación de vídeo. Presione el disparador hasta la mitad otra vez para reenfoque automáticamente o enfoque manualmente (🔗, 🔗).

No se puede utilizar la tarjeta.

- Si se muestra un mensaje de error de tarjeta, consulte [Extracción](#).

Al insertar la tarjeta en otra cámara se muestra un mensaje de error.

- Dado que las tarjetas SDXC se formatean en exFAT, si formatea una tarjeta con esta cámara y, a continuación, la inserta en otra cámara, es posible que se muestre un error y que no sea posible usar la tarjeta.

Tengo que presionar el disparador dos veces para tomar una fotografía.

- Ajuste la opción [10: Bloqueo del espejo] de [🔗: Func. personalizadas(C.Fn)] en [0:Desac.] (🔗).



La imagen está desenfocada o borrosa.

- Sitúe el conmutador de modos de enfoque del objetivo en < **AF** > (🔍).
- Presione el disparador (🔍) con suavidad para evitar la trepidación de la cámara (🔍).
- Con un objetivo equipado con estabilizador de imagen, sitúe el conmutador del estabilizador de imagen en < **ON** >.
- Con poca luz, es posible que la velocidad de obturación se reduzca. Utilice una velocidad de obturación más rápida (🔍), ajuste una sensibilidad ISO más alta (🔍), utilice flash (🔍, 🔍) o utilice un trípode.
- Consulte [Minimización de fotografías borrosas](#).

Hay menos puntos AF o la forma del marco del área AF es diferente.

- El número de puntos AF disponibles, los patrones de enfoque y la forma del marco de área AF varían en función del objetivo.

El punto AF está parpadeando.

- Para ver información detallada sobre los puntos AF que parpadean o se iluminan al presionar el botón <  > o <  >, consulte [Significado de los puntos AF iluminados o intermitentes](#).

Los puntos AF no se iluminan en rojo.

- Los puntos AF se iluminan en rojo cuando se dispara con poca luz o cuando se obtiene el enfoque en un motivo oscuro.
- En el modo < **P** >, < **Tv** >, < **Av** >, o < **M** >, puede ajustar si los puntos AF se iluminarán en rojo cuando se obtenga el enfoque (🔍).

No puedo bloquear el enfoque y recomponer la toma.

- Ajuste la operación AF en AF foto a foto. El bloqueo del enfoque no es posible en el modo AF Al Servo/AF Servo y cuando tiene efecto el servo en el modo AF Al Foco (🔍, 🔍).

La velocidad de disparos en serie es baja.

- La velocidad de disparos en serie para los disparos en serie a alta velocidad puede ser inferior, dependiendo de condiciones como estas: temperatura, nivel de batería, reducción del parpadeo, velocidad de obturación, valor de abertura, condiciones del motivo, luminosidad, operación AF, tipo de objetivo, disparo con Visión en Directo, uso del flash y ajustes de disparo, etc. Para ver información detallada, consulte [Modo de avance](#).



La ráfaga máxima durante los disparos en serie es más lenta.

- Si fotografía un motivo con detalles finos, tales como un campo de hierba, el tamaño de archivo será mayor y es posible que la ráfaga máxima real sea más lenta que el número que aparece en [Tamaño de archivo de foto/Número de disparos posibles/Ráfaga máxima para los disparos en serie](#).

Incluso después de cambiar la tarjeta, la ráfaga máxima que se muestra para los disparos en serie no cambia.

- La ráfaga máxima que se muestra no cambia al cambiar de tarjeta, aunque se cambie a una tarjeta de alta velocidad. La ráfaga máxima que se muestra en la tabla de [Tamaño de archivo de foto/Número de disparos posibles/Ráfaga máxima para los disparos en serie](#) se basa en la tarjeta de prueba de Canon. (Cuanto más rápida sea la velocidad de escritura de la tarjeta mayor será la ráfaga máxima real). Por este motivo, es posible que la ráfaga máxima que se muestre sea diferente de la ráfaga máxima real.

Aunque ajusto una compensación de exposición reducida, la imagen sale clara.

- Ajuste : **Luminosidad Automática**] en [Desac.] . Cuando se ajuste [Baja], [Estándar] o [Alta], aunque ajuste una compensación de la exposición o una compensación de la exposición con flash reducida, es posible que la imagen salga clara.

No puedo ajustar la compensación de la exposición cuando están ajustadas tanto la exposición manual como ISO Auto.

- Consulte [Compensación de la exposición con ISO Auto](#) para ajustar la compensación de la exposición.

No se muestran todas las opciones de corrección de las aberraciones del objetivo.

- Aunque [Corr. aberr. crom.] y [Corrección de difracción] no se muestran cuando [Optimizador digital de obj.] se ajusta en [Activ.], ambas funciones se aplican al disparar, como cuando se ajustan en [Activ.].
- Durante la grabación de vídeo, no se mostrará [Optimizador digital de obj.], [Corrección de difracción] ni [Corrección distorsión].

El flash incorporado no dispara.

- Si se usa el flash incorporado repetidamente durante un corto período de tiempo, es posible que se desactive temporalmente para proteger el cabezal del flash.

El flash Speedlite externo no dispara.

- Asegúrese de que el flash Speedlite externo esté bien montado en la cámara.

El flash Speedlite siempre dispara a plena potencia.

- Si utiliza una unidad de flash que no sea un flash Speedlite serie EL/EX, el flash disparará siempre a plena potencia (🔒).
- El flash siempre dispara a plena potencia cuando la opción **[Modo de medición del flash]** de los ajustes de funciones personalizadas del flash externo se ajusta en **[Medición de flash TTL]** (flash automático) (🔒).

No se puede ajustar la compensación de la exposición con flash para el flash Speedlite externo.

- Si se ajusta la compensación de la exposición con flash con el flash externo Speedlite, no será posible ajustar la cantidad de compensación con la cámara. Cuando la compensación de la exposición con flash del flash Speedlite externo se cancela (se ajusta en 0), la compensación de la exposición con flash se puede ajustar con la cámara.

No es posible disparar con mando a distancia.

- Al tomar fotografías, ajuste el modo de avance en $\langle \text{í}\text{Ⓜ} \rangle$ o $\langle \text{í}\text{Ⓜ}_2 \rangle$ (🔒). Cuando grabe vídeos, ajuste **[📷: Mando a dist.]** en **[Activ.]** (🔒).
- Compruebe la posición del interruptor de temporización de disparo del control remoto.
- Si está utilizando el control remoto inalámbrico BR-E1, consulte [Control remoto inalámbrico BR-E1](#).
- Para utilizar un mando a distancia para la grabación de vídeo time-lapse, consulte [Vídeos time-lapse](#).

No puedo disparar con Visión en Directo.

- Ajuste **[📷: Disp. Visión dir.]** en **[Activ.]**.



El obturador produce dos sonidos de disparo durante el disparo con Visión en Directo.

- Si utiliza flash con el disparo con Visión en Directo, el obturador producirá dos sonidos de disparo cada vez que dispare.



El nivel electrónico no se muestra en el disparo con Visión en Directo.

- El nivel electrónico no se muestra en el disparo con Visión en Directo cuando el sistema AF se ha ajustado en **[📷+Seguim.]**.



Durante el disparo con Visión en Directo, se muestra un icono blanco o rojo.

- Indica que la temperatura interna de la cámara es alta. Es posible que la calidad de imagen de las fotografías sea peor cuando se muestre un icono  blanco. Si se muestra el icono  rojo, indica que el disparo con Visión en Directo se detendrá pronto automáticamente ().

Las sensibilidades ISO ampliadas no se pueden seleccionar para tomar fotografías.

- Compruebe el ajuste de [Sensibilidad ISO] bajo [: Ajustes de sensibilidad ISO].
- Las sensibilidades ISO ampliadas no están disponibles cuando [: Prioridad tonos altas luces] se ajusta en [Activ.] o [Mejorado].

Durante la grabación de vídeo, se muestra el icono rojo.

- Indica que la temperatura interna de la cámara es alta. Si se muestra el icono  rojo, indica que la grabación de vídeo se detendrá pronto automáticamente ().

La grabación de vídeo se detiene por sí sola.

- Si la velocidad de escritura de la tarjeta es lenta, es posible que la grabación de vídeo se detenga automáticamente. Para ver las tarjetas que permiten la grabación de vídeos, consulte [Requisitos de rendimiento de tarjetas](#). Para averiguar la velocidad de escritura de la tarjeta, consulte el sitio web del fabricante de la tarjeta, etc.
- Si graba un vídeo durante 29 min. 59 seg., la grabación de vídeo se detendrá automáticamente.

No es posible ajustar la sensibilidad ISO para la grabación de vídeo.

- En todos los modos de disparo excepto en < **M** >, la sensibilidad ISO se ajusta automáticamente. En el modo < **M** >, puede ajustar manualmente la sensibilidad ISO ().

La sensibilidad ISO ajustada manualmente cambia al cambiar a la grabación de vídeo.

- La opción [Sensibilidad ISO] de [: Ajustes de sensibilidad ISO] () se aplica al disparo con visor y al disparo con Visión en Directo, y la opción [Sensibilidad ISO] de [: Ajustes de sensibilidad ISO] () se aplica a la grabación de vídeo.

Las sensibilidades ISO ampliadas no se pueden seleccionar para la grabación de vídeo.

- Compruebe el ajuste de [Sensibilidad ISO] bajo [📷: ⚙️ Ajustes de sensibilidad ISO].
- Las sensibilidades ISO ampliadas no están disponibles cuando [📷: Prioridad tonos altas luces] se ajusta en [Activ.].

La exposición cambia durante la grabación de vídeo.

- Si cambia la velocidad de obturación o el valor de abertura durante la grabación de vídeo, es posible que se graben los cambios en la exposición.
- Se recomienda grabar varios vídeos de prueba si se va a utilizar el zoom durante la grabación de vídeo. Si utiliza el zoom durante la grabación de vídeos puede provocar que se graben cambios de exposición o sonidos del objetivo, un nivel de audio irregular o la pérdida del enfoque.

La imagen parpadea o aparecen bandas horizontales durante la grabación de vídeo.

- La causa del parpadeo, las bandas horizontales (ruido) o la exposición irregular durante la grabación de vídeo puede estar en la iluminación fluorescente, la iluminación LED u otras fuentes de luz. Además, es posible que se graben cambios en la exposición (luminosidad) o en el tono de color. En modo < **M** >, el uso de una velocidad de obturación más lenta puede reducir el problema. En la grabación de vídeo time-lapse, es posible que el problema se haga más evidente.

El motivo aparece distorsionado durante la grabación de vídeo.

- Si mueve la cámara a la izquierda o a la derecha (barrido) o graba un motivo en movimiento, es posible que la imagen aparezca distorsionada.

No puedo tomar fotografías durante la grabación de vídeo.

- No se puede tomar fotografías durante la grabación de vídeo. Para tomar fotografías, detenga la grabación de vídeo y realice el disparo con visor o el disparo con Visión en Directo.

No se puede emparejar con un smartphone.

- Utilice un smartphone compatible con la versión 4.1 o posterior de la especificación Bluetooth.
- Active Bluetooth desde la pantalla de ajustes del smartphone.
- No es posible realizar el emparejamiento con la cámara desde la pantalla de ajustes de Bluetooth del smartphone. Instale la aplicación específica Camera Connect (gratuita) en el smartphone (🔗).
- Un smartphone emparejado anteriormente no puede emparejarse con la cámara de nuevo si se retiene el registro de la cámara en el smartphone. En este caso, quite el registro de la cámara retenido en la configuración Bluetooth en el smartphone y vuelva a intentar el emparejamiento (🔗).

No es posible ajustar la función Wi-Fi.

- Si la cámara está conectada a un ordenador u otro dispositivo con un cable de interfaz, no se puede ajustar funciones Wi-Fi. Desconecte el cable de interfaz antes de ajustar cualquier función (🔗).

No se pueden utilizar dispositivos conectados por cable de interfaz.

- No es posible utilizar con la cámara otros dispositivos, como ordenadores, conectándolos con un cable de interfaz mientras la cámara esté conectada a dispositivos mediante Wi-Fi. Finalice la conexión Wi-Fi antes de conectar el cable de interfaz.



Las operaciones como el disparo y la reproducción no son posibles.

- Con una conexión Wi-Fi establecida, puede que operaciones como el disparo y la reproducción no estén disponibles. Finalice la conexión Wi-Fi y, a continuación, realice la operación.





No puedo reconectar con un smartphone.

- Incluso con una combinación de la misma cámara y el mismo smartphone, si ha cambiado los ajustes o ha seleccionado un ajuste diferente, quizá no sea posible establecer de nuevo la conexión aunque se haya seleccionado el mismo SSID. En este caso, elimine los ajustes de conexión de la cámara de los ajustes Wi-Fi del smartphone y configure de nuevo una conexión.
- Es posible que no se establezca una conexión si se está ejecutando Camera Connect al reconfigurar los ajustes de conexión. En este caso, salga de Camera Connect un momento y, a continuación, reiniciela.









No se puede establecer ajustes con el dial < > o < >.

- Presione el botón < LOCK > para desbloquear los controles ().
- Compruebe el ajuste de [: Bloqueo función múltiple] ().

Las operaciones táctiles no son posibles.

- Asegúrese de que [: Control táctil] se haya ajustado en [Estándar] o [Sensible] ().
- Compruebe el ajuste de [: Bloqueo función múltiple] ().

Un botón o un dial de la cámara no funciona de la manera esperada.

- Compruebe estos ajustes: [: Camb. botón /], así como [Método selección área AF] y [Controles personalizados] en [: Func. personalizadas(C.Fn)] (, ).
- Para la grabación de vídeo, compruebe el ajuste de [Función disparador para vídeos] (, ).

La pantalla de menú muestra menos fichas y elementos.

- Ciertas fichas y opciones no aparecen en la zona básica o en el disparo con Visión en Directo y la grabación de vídeo.

La visualización comienza con [★] Mi menú, o solo se muestra la ficha [★].

- [Visual. menú], en la ficha [★], se ha ajustado en [Mostrar desde ficha Mi menú] o [Mostrar solo ficha Mi menú]. Ajuste [Visualización normal] (🔗).

El primer carácter del nombre de archivo es un subrayado (“_”).

- Ajuste [📷: Espacio color] en [sRGB]. Si se ajusta [Adobe RGB], el primer carácter será un subrayado (🔗).

El nombre de archivo comienza por “MVI_”.

- Es un archivo de vídeo (🔗).

La numeración de archivos no comienza desde 0001.

- Si la tarjeta ya contiene imágenes grabadas, es posible que el número de imagen no se inicie desde 0001 (🔗).

La fecha y la hora de disparo que se muestran son incorrectas.

- Compruebe que se haya ajustado correctamente la fecha y la hora (🔗).
- Compruebe la zona horaria y el horario de verano (🔗).

La fecha y la hora no están en la imagen.

- La fecha y la hora de disparo no aparecen en la imagen. La fecha y la hora se graban en los datos de imagen como información de disparo. Al imprimir, puede imprimir la fecha y la hora en la imagen, utilizando la fecha y la hora grabadas en la información de disparo (🔗).

Se muestra [###].

- Si el número de imágenes grabadas en la tarjeta supera el número que puede mostrar la cámara, se mostrará [###].



En el visor, la velocidad de representación del punto AF es baja.

- Con bajas temperaturas, la velocidad de representación de los puntos AF puede ralentizarse debido a las características del dispositivo de representación del punto AF (cristal líquido). La velocidad de representación volverá a la normalidad a temperatura ambiente.







La pantalla no muestra una imagen clara.

- Si la pantalla está sucia, utilice un paño suave para limpiarla.
- Es posible que la visualización en la pantalla parezca ligeramente lenta a bajas temperaturas o que la pantalla se muestre en negro a altas temperaturas. Volverá a la normalidad a temperatura ambiente.

Se muestra un cuadro rojo en la imagen.

- : Repr. punto AF] se ha ajustado en [Activ.] .

Durante la reproducción de imágenes, los puntos AF no se muestran.

- Los puntos AF no se muestran cuando se reproducen los siguientes tipos de imágenes:
 - Imágenes tomadas en modo < SCN :   >.
 - Imágenes tomadas en modo <  :    >.
 - Imágenes tomadas con la reducción de ruido multidisparo aplicada.
 - Imágenes recortadas.



La imagen no se puede borrar.

- Si la imagen está protegida, no se puede borrar .

No es posible reproducir fotografías y vídeos.

- Es posible que la cámara no pueda reproducir imágenes tomadas con otra cámara.
- Los vídeos editados con un ordenador no se pueden reproducir con la cámara.

Solo se pueden reproducir unas pocas imágenes.

- Las imágenes se han filtrado para la reproducción con : Ajustar cond. búsqueda img.] . Borre las condiciones de búsqueda de imágenes.

Durante la reproducción de vídeo, se pueden oír sonidos mecánicos o sonidos de funcionamiento de la cámara.

- Si se realizan operaciones AF o se maneja la cámara durante la grabación de vídeo, el micrófono incorporado de la cámara también grabará sonidos mecánicos del objetivo o sonidos de operaciones de la cámara o del objetivo. En este caso, el uso de un micrófono externo puede reducir estos sonidos. Si con un micrófono externo los sonidos continúan siendo una distracción, quizá sea más efectivo retirar el micrófono externo de la cámara y colocarlo lejos de la cámara y del objetivo .

El vídeo parece congelarse momentáneamente.

- Si hay un cambio drástico en el nivel de exposición durante la grabación de vídeo con exposición automática, la grabación se detendrá momentáneamente hasta que se estabilice la luminosidad. En tal caso, dispare en el modo < **M** > (🔗).

No aparece ninguna imagen en el televisor.

- Asegúrese de que [🔗: Sistema vídeo] esté ajustado correctamente en [Para NTSC] o [Para PAL] para el sistema de vídeo de su televisor.
- Asegúrese de que la clavija del cable HDMI esté insertada a fondo en (🔗).

Hay varios archivos de vídeo para una única grabación de vídeo.

- Si el tamaño del archivo de vídeo alcanza 4 GB, se creará automáticamente otro archivo de vídeo (🔗). Sin embargo, si utiliza una tarjeta SDXC formateada con la cámara, puede grabar vídeo en un único archivo aunque supere 4 GB.

Mi lector de tarjetas no reconoce la tarjeta.

- Dependiendo del lector de tarjetas utilizado y del sistema operativo del ordenador' es posible que las tarjetas SDXC no se reconozcan correctamente. En este caso, conecte la cámara a un ordenador con un cable de interfaz (se vende por separado) y utilice EOS Utility (software EOS, 🔗) o conecte la cámara a un ordenador mediante Wi-Fi (🔗) para importar las imágenes en la cámara.

No se puede cambiar el tamaño de la imagen.

- Con esta cámara, no se puede cambiar el tamaño de las imágenes JPEG **S2** y RAW (🔗).

La imagen no se puede recortar.



- Con esta cámara, no se puede recortar imágenes RAW (🔗).

Aparecen puntos de luz en la imagen.



- Es posible que aparezcan puntos de luz blancos, rojos o azules en las imágenes captadas si el sensor resulta afectado por rayos cósmicos o factores similares. Es posible reducir su aparición utilizando [Limpiar ahora, 🗑️] bajo [🔗: Limpieza del sensor] (🔗).

Problemas de limpieza del sensor

El obturador produce un sonido durante la limpieza del sensor.

- Bajo [: **Limpieza del sensor**], cuando seleccione [**Limpiar ahora**, ], el obturador producirá un sonido mecánico durante la limpieza, pero no se grabará ninguna imagen en la tarjeta ().

La limpieza automática del sensor no funciona.



- Si sitúa repetidamente el interruptor de alimentación en < **ON** > y < **OFF** > en un corto intervalo de tiempo, es posible que no se muestre el icono <  > ().

Problemas de conexión con el ordenador

No puedo importar imágenes en un ordenador.

- Instale EOS Utility (software EOS) en el ordenador ().
- Si la cámara ya está conectada mediante Wi-Fi, no se puede comunicar con ningún ordenador conectado con un cable de interfaz (se vende por separado).

La comunicación entre la cámara conectada y el ordenador no funciona.

- Cuando utilice EOS Utility (software EOS), ajuste [: **Vídeo time-lapse**] en [**Desac.**] ().

Códigos de error

Si hay algún problema con la cámara, aparecerá un mensaje de error. Siga las instrucciones de la pantalla. Si el problema persiste, anote el código de error (Err xx) y póngase en contacto con un centro de asistencia de Canon.

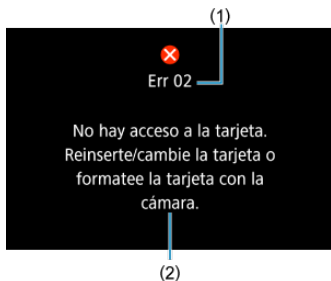

(1) Número de error

(2) Causa y medidas correctoras

Mapa del sistema

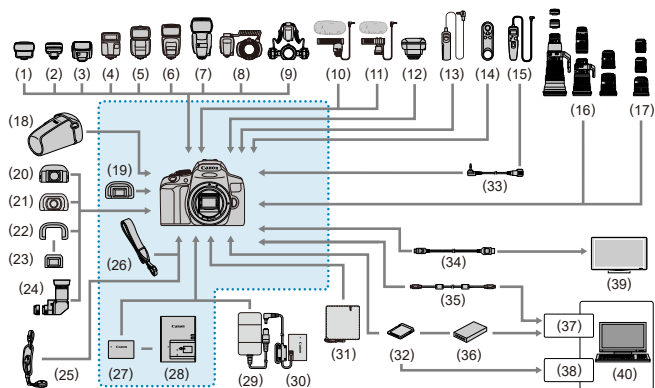

Accesorios que se incluyen

- (1) Transmisor Speedlite ST-E2
- (2) Transmisor Speedlite ST-E3-RT
- (3) Speedlite 270EX II
- (4) Speedlite EL-100
- (5) Speedlite 430EX III-RT/430EX III
- (6) Speedlite 470EX-AI
- (7) Speedlite 600EX II-RT
- (8) Macro Ring Lite MR-14EX II
- (9) Macro Twin Lite MT-26EX-RT
- (10) Micrófono estéreo direccional DM-E1
- (11) Micrófono estéreo DM-E100
- (12) Receptor GPS GP-E2¹
- (13) Disparador remoto RS-60E3
- (14) Control remoto inalámbrico BR-E1
- (15) Mando a distancia temporizador TC-80N3
- (16) Objetivos EF
- (17) Objetivos EF-S
- (18) Estuche semirrígido EH26-L/EH27-L
- (19) Marco del ocular²
- (20) Extensor del ocular EP-EX15 II

| | |
|------|---|
| (21) | Ocular lupa MG-Ef |
| (22) | Marco de goma Ef |
| (23) | Objetivos de ajuste dióptrico de la serie E |
| (24) | Visor de ángulo C |
| (25) | Correa de mano E2 |
| (26) | Correa |
| (27) | Batería LP-E17 |
| (28) | Cargador de batería LC-E17 |
| (29) | Adaptador de CA AC-E6N ³ |
| (30) | Acoplador de CC DR-E18 ³ |
| (31) | Paño protector PC-E1/E2 |
| (32) | Tarjetas de memoria SD/SDHC/SDXC |
| (33) | Adaptador control remoto RA-E3 ⁴ |
| (34) | Cable HDMI HTC-100 (aprox. 2,9m/9,5 pies) |
| (35) | Cable de interfaz IFC-600PCU (aprox. 1,0 m/3,3 pies) ⁵ |
| (36) | Lector de tarjetas |
| (37) | Puerto USB |
| (38) | Ranura de la tarjeta |
| (39) | TV/monitor |
| (40) | Ordenador |

* 1: Esta cámara no permite etiquetar imágenes con la dirección de disparo. Tenga en cuenta también que no se admite la conexión mediante un cable de interfaz.

* 2: También se puede utilizar el marco del ocular Ef (se vende por separado).





* 3: También se puede usar el kit adaptador de CA ACK-E18.

* 4: Control remoto compatible: TC-80N3. No es posible utilizar otros controles remotos.









* 5: Extremo de la cámara: USB Micro-B; extremo del ordenador: USB Tipo A.

Sensibilidad ISO en la grabación de vídeo

En modo < >

- La sensibilidad ISO se ajustará automáticamente entre ISO 100–12800.
- Para ampliar la sensibilidad ISO máxima disponible en el intervalo de ajuste automático a H (equivalente a ISO 25600; ), ajuste la opción **[Máx. para Auto]** de [:  **Ajustes de sensibilidad ISO**] en [**H(25600)**] con la opción **[2: Ampliación ISO]** de [: **Func. personalizadas(C.Fn)**] ajustada en [**1:Activ.**] ().

En modo < >

- Con la sensibilidad ISO ajustada en **[AUTO]**, la sensibilidad se ajusta automáticamente en un intervalo de ISO 100–12800.
- Para ampliar la sensibilidad ISO máxima disponible en el intervalo de ajuste automático a H (equivalente a ISO 25600; ), cuando se haya especificado ISO Auto, ajuste la opción **[Máx. para Auto]** de [:  **Ajustes de sensibilidad ISO**] en [**H(25600)**] con la opción **[2: Ampliación ISO]** de [: **Func. personalizadas(C.Fn)**] ajustada en [**1:Activ.**] ().
- La sensibilidad ISO se puede ajustar manualmente en una gama de ISO 100–12800. Tenga en cuenta que puede ampliar la sensibilidad máxima disponible en el intervalo de ajuste manual a H (equivalente a ISO 25600) ajustando la opción **[Máx. para Auto]** de [:  **Ajustes de sensibilidad ISO**] en [**H(25600)**] ().

Precaución

- **[H(25600)]** no está disponible al grabar vídeos 4K o vídeos time-lapse 4K.

Visualización de información

- [Pantalla de control rápido \(en el disparo con visor\)](#)
- [Pantalla de disparo con Visión en Directo](#)
- [Pantalla de grabación de vídeo](#)
- [Iconos de escena](#)
- [Pantalla de reproducción](#)

Pantalla de control rápido (en el disparo con visor)

Cada vez que presione el botón <INFO>, la visualización de información cambiará.

- La pantalla solo mostrará los ajustes aplicados actualmente.

Cuando se ajuste [INFO]: Pantalla de disparo: Guiado

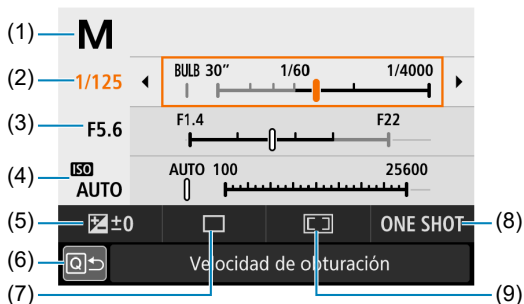

- (1) Modo de disparo*
- (2) Velocidad de obturación
- (3) Valor de abertura
- (4) Sensibilidad ISO
- (5) Compensación de la exposición
- (6) Volver
- (7) Modo de avance
- (8) Operación AF
- (9) Modo de selección de área AF

* Estas funciones no se pueden ajustar con el control rápido.

Cuando se ajuste en [Q]: Pantalla de disparo: Estándar]



- (1) Velocidad de obturación
- (2) Modo de disparo*
- (3) Ajuste de compensación de la exposición/AEB
- (4) Balance de blancos
- (5) Estilo de imagen
- (6) Corrección del balance de blancos
- (7) Operación AF
- (8) Modo de selección de área AF
- (9) Volver
- (10) Modo de medición
- (11) Valor de abertura
- (12) Sensibilidad ISO
- (13) Compensación de la exposición con flash
- (14) Conexión Wi-Fi/Bluetooth
- (15) Ahorquillado del balance de blancos
- (16) Controles personalizados
- (17) Luminosidad Automática
- (18) Calidad de imagen
- (19) Modo de avance

* Estas funciones no se pueden ajustar con el control rápido.

Pantalla de disparo con Visión en Directo

Cada vez que presione el botón <INFO>, la visualización de información cambiará.

- La pantalla solo mostrará los ajustes aplicados actualmente.

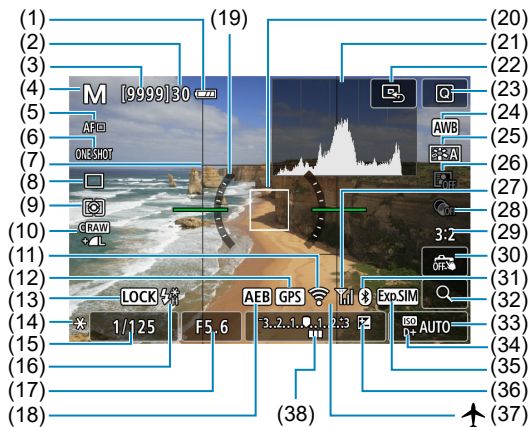

-
- (1) Nivel de la batería
 - (2) Ráfaga máxima
 - (3) Disparos disponibles/Seg. hasta que dispare el autodesparador
 - (4) Modo de disparo/Icono de escena
 - (5) Sistema AF
 - (6) Operación AF
 - (7) Retícula
 - (8) Modo de avance
 - (9) Modo de medición
 - (10) Calidad de imagen
 - (11) Función Wi-Fi
 - (12) Estado de adquisición del GPS
 - (13) Bloqueo función múltiple
 - (14) Bloqueo AE
 - (15) Velocidad de obturación/Advertencia de bloqueo de función múltiple
 - (16) Advertencia para usar flash (parpadeando)/Flash listo (encendida)/Bloqueo FE/Sincronización de alta velocidad
 - (17) Valor de abertura
 - (18) AEB/FEB
 - (19) Nivel electrónico
 - (20) Punto AF (AF 1 punto)
 - (21) Histograma
 - (22) Ajustar punto AF en el centro
 - (23) Botón de control rápido
 - (24) Balance de blancos/Corrección del balance de blancos
 - (25) Estilo de imagen
 - (26) Luminosidad Automática
 - (27) Fuerza de la señal Wi-Fi
 - (28) Filtros creativos
 - (29) Formato de imagen fija
 - (30) Disparador táctil
 - (31) Función Bluetooth
 - (32) Botón de ampliación
 - (33) Sensibilidad ISO
 - (34) Prioridad a tonos de altas luces
 - (35) Simulación de la exposición
 - (36) Compensación de la exposición
 - (37) Modo avión
 - (38) Indicador del nivel de exposición
-



Nota

- Puede especificar la información que se muestra en respuesta a presionar el botón <INFO> (🔍).
- El nivel electrónico no se muestra cuando [Sistema AF] se ajusta en [L+Seguim.] o cuando se conecta la cámara a un televisor mediante HDMI.
- Después de establecer ajustes, es posible que se muestren temporalmente otros iconos.

Pantalla de grabación de vídeo

Cada vez que presione el botón <INFO>, la visualización de información cambiará.

- La pantalla solo mostrará los ajustes aplicados actualmente.

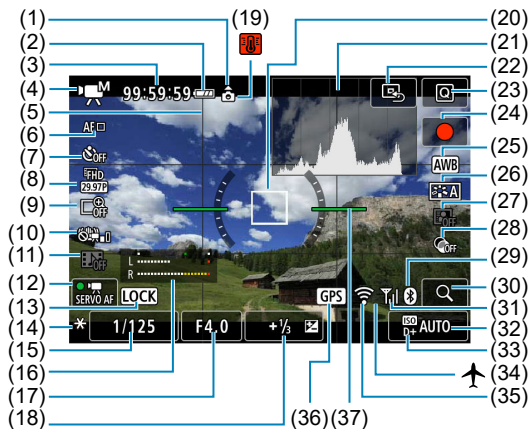

-
- (1) Información de orientación de vídeo
 - (2) Nivel de la batería
 - (3) Tiempo de grabación de vídeo disponible/Tiempo de grabación transcurrido
 - (4) Modo de grabación de vídeo
 - (5) Reticula
 - (6) Sistema AF
 - (7) Autodisparador de vídeo
 - (8) Tamaño de grabación de vídeo
 - (9) Zoom digital
 - (10) IS digital de vídeo
 - (11) Instantánea de vídeo
 - (12) AF servo vídeo
 - (13) Bloqueo función múltiple
 - (14) Bloqueo AE
 - (15) Velocidad de obturación/Advertencia de bloqueo de función múltiple
 - (16) Indicador del nivel de grabación de vídeo (manual/entrada de línea)
 - (17) Valor de apertura
 - (18) Compensación de la exposición
 - (19) Advertencia de temperatura
 - (20) Punto AF (AF 1 punto)
 - (21) Histograma (para exposición manual)
 - (22) Ajustar punto AF en el centro
 - (23) Botón de control rápido
 - (24) Botón de inicio de grabación de vídeo
 - (25) Balance de blancos/Corrección del balance de blancos
 - (26) Estilo de imagen
 - (27) Luminosidad Automática
 - (28) Filtros creativos
 - (29) Función Bluetooth
 - (30) Botón de ampliación
 - (31) Fuerza de la señal Wi-Fi
 - (32) Sensibilidad ISO
 - (33) Prioridad a tonos de altas luces
 - (34) Modo avión
 - (35) Función Wi-Fi
 - (36) Estado de adquisición del GPS
 - (37) Nivel electrónico
-

Advertencia





























- Puede especificar la información que se muestra en respuesta a presionar el botón <INFO> .
- El nivel electrónico no se muestra cuando [Sistema AF] se ajusta en [L+Seguim.] o cuando se conecta la cámara a un televisor mediante HDMI.
- El nivel electrónico, las líneas de retícula o el histograma no se pueden mostrar durante la grabación de vídeo. (La visualización desaparecerá cuando comience a grabar un vídeo).
- Cuando se inicie la grabación de vídeo, el tiempo restante de grabación de vídeo cambiará al tiempo transcurrido.

Nota

- Después de establecer ajustes, es posible que se muestren temporalmente otros iconos.

Iconos de escena

En el modo de disparo <  >, la cámara detecta el tipo de escena y establece todos los ajustes en consecuencia. El tipo de escena detectado se indica en la esquina superior izquierda de la pantalla.

| Fondo \ Motivo | Retrato | | | No retrato | | Color de fondo |
|---------------------------|---|---|---|---|---|----------------|
| | | En movimiento ^{*1} | Escena de naturaleza/ exterior | En movimiento ^{*1} | Primer plano ^{*2} | |
| Luminosa |  |  |  |  |  | Gris |
| Contraluz |  |  |  |  |  | |
| Incluye el cielo azul |  |  |  |  |  | Azul claro |
| Contraluz |  |  |  |  |  | |
| Puesta de sol | *3 | | |  | *3 | Naranja |
| Foco |  | | |  |  | Azul oscuro |
| Oscuro |  | | |  |  | |
| Con trípode ^{*1} |  ^{*4*5} | *3 |  ^{*4*5} | *3 | | |

* 1: No se muestra durante la grabación de vídeo.

* 2: Se muestra cuando el objetivo montado dispone de información de distancia. Con un tubo de extensión o una lente de aproximación, es posible que el icono no concuerde con la escena real.

* 3: Aparecerá el icono de la escena seleccionada de las escenas detectables.

Advertencia

- Para determinadas escenas o condiciones de disparo, es posible que el icono que se muestra no concuerde con la escena real.

* 4: Se muestra cuando se cumplen todas las condiciones siguientes:

la escena fotográfica es oscura, es una escena nocturna y la cámara está montada en un trípode.

* 5: Se muestra con cualquiera de los objetivos siguientes:

- EF-S18-55mm f/3.5-5.6 IS II
- EF-S55-250mm f/4-5.6 IS II
- EF300mm f/2.8L IS II USM
- EF400mm f/2.8L IS II USM
- EF500mm f/4L IS II USM
- EF600mm f/4L IS II USM
- Objetivos con estabilizador de imagen presentados a partir de 2012.

* 4*5: Si se cumplen a la vez las condiciones de *4 y *5, la velocidad de obturación se ralentizará.

Visualización de información básica para fotografías



- | | |
|------|---|
| (1) | Función Bluetooth |
| (2) | Función Wi-Fi |
| (3) | Modo avión |
| (4) | N.º de imagen actual/Imágenes totales/N.º de imágenes encontradas |
| (5) | Nivel de la batería |
| (6) | Velocidad de obturación |
| (7) | Valor de apertura |
| (8) | Cantidad de compensación de la exposición |
| (9) | Clasificación |
| (10) | Protección de imagen |
| (11) | Número de carpeta-Número de archivo |
| (12) | Calidad de imagen/Imagen editada/Recorte |
| (13) | Prioridad a tonos de altas luces |
| (14) | Sensibilidad ISO |

⚠ Advertencia

- Si la imagen se tomó con otra cámara, es posible que determinada información de disparo no se muestre.
- Quizá no sea posible reproducir en otras cámaras imágenes tomadas con esta cámara.

Visualización de información detallada para fotografías

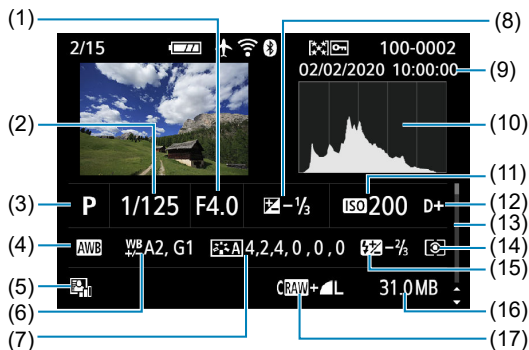

| | |
|------|--|
| (1) | Valor de abertura |
| (2) | Velocidad de obturación |
| (3) | Modo de disparo |
| (4) | Balance de blancos |
| (5) | Luminosidad Automática |
| (6) | Cantidad de corrección del balance de blancos |
| (7) | Estilo de imagen/Ajustes |
| (8) | Cantidad de compensación de la exposición |
| (9) | Fecha y hora de disparo |
| (10) | Histograma (Luminosidad/RGB) |
| (11) | Sensibilidad ISO |
| (12) | Prioridad a tonos de altas luces |
| (13) | Barra de desplazamiento |
| (14) | Modo de medición |
| (15) | Cantidad de compensación de la exposición con flash/Rebote/Reducción de ruido multidisparo |
| (16) | Tamaño del archivo |
| (17) | Calidad de imagen/Imagen editada/Recorte |

* Cuando dispare con la calidad de imagen RAW+JPEG, se mostrará el tamaño de archivo de la imagen RAW.

* Se mostrarán líneas que indican el área de imagen para las imágenes captadas con la opción de formato ajustada (🔍) y con la calidad de imagen RAW o RAW+JPEG ajustada.

* Para imágenes con información de recorte añadida, se muestran líneas para indicar el área de imagen.

* Durante la fotografía con flash sin compensación de la exposición con flash, se mostrará (🔍).

* (🔍) indica imágenes tomadas con fotografía con flash rebotado.

* (🔍) indica fotografías con filtros creativos o imágenes creadas y guardadas utilizando el procesamiento de imagen RAW, el cambio de tamaño, el recorte o la extracción de fotograma.

* (🔍) indica imágenes recortadas y, a continuación, guardadas.

Visualización de información detallada para vídeos

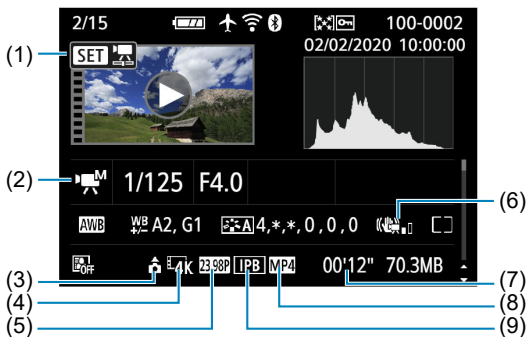

- (1) Reproducción de vídeos
- (2) Modo de grabación de vídeo/Vídeo time-lapse/Instantánea de vídeo
- (3) Información de orientación de vídeo
- (4) Tamaño de imagen
- (5) Frecuencia de fotogramas
- (6) IS digital de vídeo
- (7) Tiempo de grabación
- (8) Formato de grabación de vídeo
- (9) Método de compresión de vídeo

* Para simplificar, se omiten las explicaciones de los elementos que también se incluyen en la visualización de información básica o detallada de fotografías, que no se muestran aquí.

Nota

- Durante la reproducción de vídeo, se mostrará **, ** para [Radio] y [Umbral] de [Nitidez] de [Estilo imagen].

Sensor AF

El sensor AF de la cámara tiene 45 puntos AF. Los patrones del sensor AF formados por los puntos AF son los siguientes. El AF de alta precisión centrado en el visor es posible con objetivos de hasta $f/2,8$ de apertura máxima.

⚠ Advertencia

- El número de puntos AF disponibles, los patrones de enfoque y la forma del marco de área AF varían en función del objetivo. Para obtener información detallada, consulte [Objetivos compatibles y enfoque automático \(Disparo con visor\)](#).

Diagrama esquemático

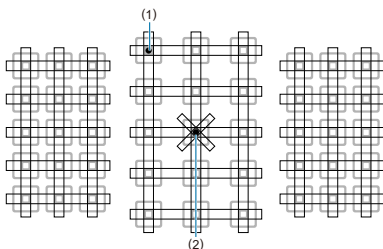

(1) Enfoque en cruz: $f/5,6$ vertical + $f/5,6$ horizontal
(algunos también son compatibles con $f/8$)

(2) Enfoque en cruz doble: $f/2,8$ diagonal derecha + $f/2,8$ diagonal izquierda
 $f/5,6$ vertical + $f/5,6$ horizontal (también compatible con $f/8$)

| | |
|--|--|
| | Este sensor de enfoque está hecho para obtener un enfoque de precisión superior para objetivos con un valor de apertura máxima de $f/2,8$ o mayor. Un patrón en cruz diagonal facilita el enfoque de motivos que pueden ser difíciles de enfocar. Se proporciona en el punto AF central. |
| | Estos sensores de enfoque están hechos para objetivos con un valor de apertura máxima de $f/5,6$ o mayor (y algunos son compatibles con $f/8$). Dado que tienen un patrón horizontal, pueden detectar líneas verticales. Cubren todos los 45 puntos AF. |
| | Estos sensores de enfoque están hechos para objetivos con un valor de apertura máxima de $f/5,6$ o mayor (y algunos son compatibles con $f/8$). Dado que tienen un patrón vertical, pueden detectar líneas horizontales. Cubren todos los 45 puntos AF. |

Objetivos compatibles y enfoque automático (Disparo con visor)

[Grupo A](#)

[Grupo B](#)

[Grupo C](#)

[Grupo D](#)

[Grupo E](#)

[Grupo F](#)

[Grupo G](#)

[Grupo H](#)





[Clasificación de los objetivos en grupos](#)



Advertencia

- Aunque la cámara tiene 45 puntos AF, **los objetivos se clasifican en 8 grupos (A–H) que varían en el número de puntos AF disponibles, patrones de puntos AF, formas de marco del área AF y otros detalles.**
- **Si se utiliza un objetivo de los grupos E a H, habrá menos puntos AF utilizables.**
- **Los grupos de objetivos se muestran en [Clasificación de los objetivos en grupos](#). Compruebe a qué grupo pertenece su objetivo.**
- El número de puntos AF varía en función del [Formato de imagen fija](#) especificado.

Nota

- Los puntos AF de las posiciones indicadas por  parpadean cuando se presiona el botón <  > o <  > (mientras los puntos / permanecen iluminados). Para ver información detallada sobre la intermitencia o la iluminación de puntos AF, consulte [Significado de los puntos AF iluminados o intermitentes](#).
- Para ver actualizaciones sobre "Clasificación de los objetivos en grupos", visite el sitio web de Canon u otros.
- Es posible que algunos objetivos no estén disponibles en determinados países o regiones.

Grupo A

Es posible enfocar automáticamente con 45 puntos. Todos los modos de selección de área AF están disponibles.

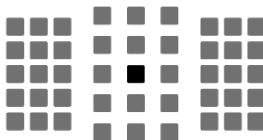

: Punto AF tipo cruz doble. Ofrece un seguimiento de motivos superior y mayor precisión de enfoque que otros puntos AF.

: Punto AF tipo cruz. Ofrece un excelente seguimiento del sujeto y enfoque de alta precisión.

Grupo B

Es posible enfocar automáticamente con 45 puntos. Todos los modos de selección de área AF están disponibles.

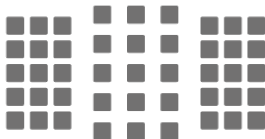

: Punto AF tipo cruz. Ofrece un excelente seguimiento del sujeto y enfoque de alta precisión.

Grupo C

Es posible enfocar automáticamente con 45 puntos. Todos los modos de selección de área AF están disponibles.



: Punto AF tipo cruz. Ofrece un excelente seguimiento del sujeto y enfoque de alta precisión.

: Puntos AF sensibles a líneas horizontales.

Grupo D

Es posible enfocar automáticamente con 45 puntos. Todos los modos de selección de área AF están disponibles.

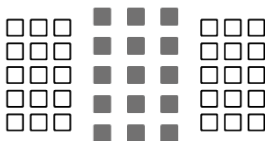

: Punto AF tipo cruz. Ofrece un excelente seguimiento del sujeto y enfoque de alta precisión.

: Puntos AF sensibles a líneas horizontales.

Grupo E

Es posible enfocar automáticamente con 35 puntos. (No es posible con los 45 puntos AF). Todos los modos de selección de área AF están disponibles. Durante la selección automática del punto AF, el marco exterior que marca el área AF (marco del área AF) será diferente del AF de selección automática de 45 puntos.

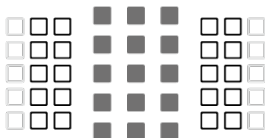

: Punto AF tipo cruz. Ofrece un excelente seguimiento del sujeto y enfoque de alta precisión.

: Puntos AF sensibles a líneas horizontales.

: Puntos AF desactivados (no se muestran).

Grupo F

Es posible enfocar automáticamente con 35 puntos. (No es posible con los 45 puntos AF). Todos los modos de selección de área AF están disponibles. Durante la selección automática del punto AF, el marco exterior que marca el área AF (marco del área AF) será diferente del AF de selección automática de 45 puntos.

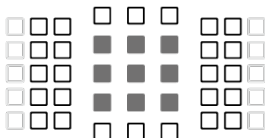

■: Punto AF tipo cruz. Ofrece un excelente seguimiento del sujeto y enfoque de alta precisión.

□: Puntos AF sensibles a las líneas verticales (puntos AF de la matriz horizontal que hay encima y debajo) o líneas horizontales (puntos AF de una matriz vertical a la izquierda y la derecha).

□: Puntos AF desactivados (no se muestran).

Grupo G

Es posible enfocar automáticamente con 27 puntos. (No es posible con los 45 puntos AF). Zona AF grande (selección manual de zona) no se puede seleccionar en el modo de selección de área AF. Durante la selección automática del punto AF, el marco exterior que marca el área AF (marco del área AF) será diferente del AF de selección automática de 45 puntos.

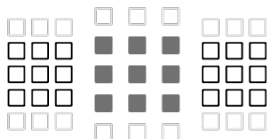

■: Punto AF tipo cruz. Ofrece un excelente seguimiento del sujeto y enfoque de alta precisión.

□: Puntos AF sensibles a líneas horizontales.

□: Puntos AF desactivados (no se muestran).

Grupo H

El enfoque automático solo es posible con el punto AF central.

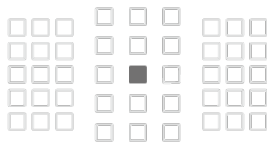

■: Punto AF tipo cruz. Ofrece un excelente seguimiento del sujeto y enfoque de alta precisión.

□: Puntos AF desactivados (no se muestran).

⚠ Precaución

- Si el valor de apertura máxima es más lento que $f/5,6$ (mayor que $f/5,6$ pero no superior a $f/8$), quizá no sea posible enfocar con AF cuando se fotografíen motivos con bajo contraste o poco iluminados.
- Si el valor de la apertura máxima es más lento que $f/8$ (mayor que $f/8$), no es posible el AF durante el disparo con visor.

Clasificación de los objetivos en grupos

| | |
|-------------------------------|---|
| EF-S24mm f/2.8 STM | A |
| EF-S35mm f/2.8 Macro IS STM | B |
| EF-S60mm f/2.8 Macro USM | B |
| EF-S10-18mm f/4.5-5.6 IS STM | D |
| EF-S10-22mm f/3.5-4.5 USM | B |
| EF-S15-85mm f/3.5-5.6 IS USM | B |
| EF-S17-55mm f/2.8 IS USM | A |
| EF-S17-85mm f/4-5.6 IS USM | B |
| EF-S18-55mm f/3.5-5.6 | C |
| EF-S18-55mm f/3.5-5.6 USM | C |
| EF-S18-55mm f/3.5-5.6 II | C |
| EF-S18-55mm f/3.5-5.6 II USM | C |
| EF-S18-55mm f/3.5-5.6 III | B |
| EF-S18-55mm f/3.5-5.6 IS | C |
| EF-S18-55mm f/3.5-5.6 IS II | B |
| EF-S18-55mm f/3.5-5.6 IS STM | B |
| EF-S18-55mm f/4-5.6 IS STM | D |
| EF-S18-135mm f/3.5-5.6 IS | B |
| EF-S18-135mm f/3.5-5.6 IS USM | B |
| EF-S18-135mm f/3.5-5.6 IS STM | B |
| EF-S18-200mm f/3.5-5.6 IS | B |
| EF-S55-250mm f/4-5.6 IS | B |
| EF-S55-250mm f/4-5.6 IS II | B |
| EF-S55-250mm f/4-5.6 IS STM | B |
| EF14mm f/2.8L USM | A |
| EF14mm f/2.8L II USM | A |
| EF15mm f/2.8 Fisheye | A |
| EF20mm f/2.8 USM | A |
| EF24mm f/1.4L USM | A |

| | |
|--|---|
| EF24mm f/1.4L II USM | A |
| EF24mm f/2.8 | A |
| EF24mm f/2.8 IS USM | A |
| EF28mm f/1.8 USM | A |
| EF28mm f/2.8 | A |
| EF28mm f/2.8 IS USM | A |
| EF35mm f/1.4L USM | A |
| EF35mm f/1.4L II USM | A |
| EF35mm f/2 | A |
| EF35mm f/2 IS USM | A |
| EF40mm f/2.8 STM | A |
| EF50mm f/1.0L USM | A |
| EF50mm f/1.2L USM | A |
| EF50mm f/1.4 USM | A |
| EF50mm f/1.8 | A |
| EF50mm f/1.8 II | A |
| EF50mm f/1.8 STM | A |
| EF50mm f/2.5 Compact Macro | B |
| EF50mm f/2.5 Compact Macro + Convertidor LIFE SIZE | B |
| EF85mm f/1.2L USM | A |
| EF85mm f/1.2L II USM | A |
| EF85mm f/1.4L IS USM | A |
| EF85mm f/1.8 USM | A |
| EF100mm f/2 USM | A |
| EF100mm f/2.8 Macro | B |
| EF100mm f/2.8 Macro USM | E |
| EF100mm f/2.8L Macro IS USM | B |
| EF135mm f/2L USM | A |
| EF135mm f/2L USM + Multiplicador EF1.4x I/II/III | A |
| EF135mm f/2L USM + Multiplicador EF2x I/II/III | B |
| EF135mm f/2.8 (Enfoque suave) | A |
| EF180mm f/3.5L Macro USM | B |
| EF180mm f/3.5L Macro USM + Multiplicador EF1.4x I/II/III | F |

| | |
|--|---------|
| EF200mm f/1.8L USM | A |
| EF200mm f/1.8L USM + Multiplicador EF1.4x I/II/III | A* |
| EF200mm f/1.8L USM + Multiplicador EF2x I/II/III | B* |
| EF200mm f/2L IS USM | A |
| EF200mm f/2L IS USM + Multiplicador EF1.4x I/II/III | A |
| EF200mm f/2L IS USM + Multiplicador EF2x I/II/III | B |
| EF200mm f/2.8L USM | A |
| EF200mm f/2.8L USM + Multiplicador EF1.4x I/II/III | B |
| EF200mm f/2.8L USM + Multiplicador EF2x I/II/III | B |
| EF200mm f/2.8L II USM | A |
| EF200mm f/2.8L II USM + Multiplicador EF1.4x I/II/III | B |
| EF200mm f/2.8L II USM + Multiplicador EF2x I/II/III | B |
| EF300mm f/2.8L USM | A |
| EF300mm f/2.8L USM + Multiplicador EF1.4x I/II/III | B* |
| EF300mm f/2.8L USM + Multiplicador EF2x I/II/III | B* |
| EF300mm f/2.8L IS USM | A |
| EF300mm f/2.8L IS USM + Multiplicador EF1.4x I/II/III | B |
| EF300mm f/2.8L IS USM + Multiplicador EF2x I/II/III | B |
| EF300mm f/2.8L IS II USM | A |
| EF300mm f/2.8L IS II USM + Multiplicador EF1.4x I/II/III | B |
| EF300mm f/2.8L IS II USM + Multiplicador EF2x I/II/III | B |
| EF300mm f/4L USM | B |
| EF300mm f/4L USM + Multiplicador EF1.4x I/II/III | B |
| EF300mm f/4L USM + Multiplicador EF2x I/II/III | H (f/8) |
| EF300mm f/4L IS USM | B |
| EF300mm f/4L IS USM + Multiplicador EF1.4x I/II/III | B |
| EF300mm f/4L IS USM + Multiplicador EF2x I/II/III | H (f/8) |
| EF400mm f/2.8L USM | A |
| EF400mm f/2.8L USM + Multiplicador EF1.4x I/II/III | B* |
| EF400mm f/2.8L USM + Multiplicador EF2x I/II/III | B* |
| EF400mm f/2.8L II USM | A |
| EF400mm f/2.8L II USM + Multiplicador EF1.4x I/II/III | B* |
| EF400mm f/2.8L II USM + Multiplicador EF2x I/II/III | B* |

| | |
|--|----------|
| EF400mm f/2.8L IS USM | A |
| EF400mm f/2.8L IS USM + Multiplicador EF1.4x I/II/III | B |
| EF400mm f/2.8L IS USM + Multiplicador EF2x I/II/III | B |
| EF400mm f/2.8L IS II USM | A |
| EF400mm f/2.8L IS II USM + Multiplicador EF1.4x I/II/III | B |
| EF400mm f/2.8L IS II USM + Multiplicador EF2x I/II/III | B |
| EF400mm f/2.8L IS III USM | A |
| EF400mm f/2.8L IS III USM + Multiplicador EF1.4x | B |
| EF400mm f/2.8L IS III USM + Multiplicador EF1.4x II | B |
| EF400mm f/2.8L IS III USM + Multiplicador EF1.4x III | B |
| EF400mm f/2.8L IS III USM + Multiplicador EF2x | B |
| EF400mm f/2.8L IS III USM + Multiplicador EF2x II | B |
| EF400mm f/2.8L IS III USM + Multiplicador EF2x III | B |
| EF400mm f/4 DO IS USM | B |
| EF400mm f/4 DO IS USM + Multiplicador EF1.4x I/II/III | B |
| EF400mm f/4 DO IS USM + Multiplicador EF2x I/II/III | H (f/8) |
| EF400mm f/4 DO IS II USM | B |
| EF400mm f/4 DO IS II USM + Multiplicador EF1.4x I/II/III | B |
| EF400mm f/4 DO IS II USM + Multiplicador EF2x I/II/III | H (f/8) |
| EF400mm f/5.6L USM | B |
| EF400mm f/5.6L USM + Multiplicador EF1.4x I/II/III | H (f/8) |
| EF500mm f/4L IS USM | B |
| EF500mm f/4L IS USM + Multiplicador EF1.4x I/II/III | B |
| EF500mm f/4L IS USM + Multiplicador EF2x I/II/III | H (f/8) |
| EF500mm f/4L IS II USM | B |
| EF500mm f/4L IS II USM + Multiplicador EF1.4x I/II/III | B |
| EF500mm f/4L IS II USM + Multiplicador EF2x I/II/III | H (f/8) |
| EF500mm f/4.5L USM | B |
| EF500mm f/4.5L USM + Multiplicador EF1.4x I/II/III | H (f/8)* |
| EF600mm f/4L USM | B |
| EF600mm f/4L USM + Multiplicador EF1.4x I/II/III | B* |
| EF600mm f/4L USM + Multiplicador EF2x I/II/III | H (f/8)* |
| EF600mm f/4L IS USM | B |

| | |
|--|----------|
| EF600mm f/4L IS USM + Multiplicador EF1.4x I/II/III | B |
| EF600mm f/4L IS USM + Multiplicador EF2x I/II/III | H (f/8) |
| EF600mm f/4L IS II USM | B |
| EF600mm f/4L IS II USM + Multiplicador EF1.4x I/II/III | B |
| EF600mm f/4L IS II USM + Multiplicador EF2x I/II/III | H (f/8) |
| EF600mm f/4L IS III USM | B |
| EF600mm f/4L IS III USM + Multiplicador EF1.4x | B |
| EF600mm f/4L IS III USM + Multiplicador EF1.4x II | B |
| EF600mm f/4L IS III USM + Multiplicador EF1.4x III | B |
| EF600mm f/4L IS III USM + Multiplicador EF2x | H |
| EF600mm f/4L IS III USM + Multiplicador EF2x II | H |
| EF600mm f/4L IS III USM + Multiplicador EF2x III | H |
| EF800mm f/5.6L IS USM | E |
| EF800mm f/5.6L IS USM + Multiplicador EF1.4x I/II/III | H (f/8) |
| EF1200mm f/5.6L USM | E |
| EF1200mm f/5.6L USM + Multiplicador EF1.4x I/II/III | H (f/8)* |
| EF8-15mm f/4L Fisheye USM | B |
| EF11-24mm f/4L USM | C |
| EF16-35mm f/2.8L USM | A |
| EF16-35mm f/2.8L II USM | A |
| EF16-35mm f/2.8L III USM | A |
| EF16-35mm f/4L IS USM | B |
| EF17-35mm f/2.8L USM | A |
| EF17-40mm f/4L USM | B |
| EF20-35mm f/2.8L | A |
| EF20-35mm f/3.5-4.5 USM | C |
| EF22-55mm f/4-5.6 USM | F |
| EF24-70mm f/2.8L USM | A |
| EF24-70mm f/2.8L II USM | A |
| EF24-70mm f/4L IS USM | B |
| EF24-85mm f/3.5-4.5 USM | D |
| EF24-105mm f/3.5-5.6 IS STM | B |
| EF24-105mm f/4L IS USM | B |

| | |
|------------------------------|---|
| EF24-105mm f/4L IS II USM | B |
| EF28-70mm f/2.8L USM | A |
| EF28-70mm f/3.5-4.5 | E |
| EF28-70mm f/3.5-4.5 II | E |
| EF28-80mm f/2.8-4L USM | B |
| EF28-80mm f/3.5-5.6 | E |
| EF28-80mm f/3.5-5.6 USM | E |
| EF28-80mm f/3.5-5.6 II | E |
| EF28-80mm f/3.5-5.6 II USM | E |
| EF28-80mm f/3.5-5.6 III USM | E |
| EF28-80mm f/3.5-5.6 IV USM | E |
| EF28-80mm f/3.5-5.6 V USM | E |
| EF28-90mm f/4-5.6 | B |
| EF28-90mm f/4-5.6 USM | B |
| EF28-90mm f/4-5.6 II | B |
| EF28-90mm f/4-5.6 II USM | B |
| EF28-90mm f/4-5.6 III | B |
| EF28-105mm f/3.5-4.5 USM | B |
| EF28-105mm f/3.5-4.5 II USM | B |
| EF28-105mm f/4-5.6 | F |
| EF28-105mm f/4-5.6 USM | F |
| EF28-135mm f/3.5-5.6 IS USM | B |
| EF28-200mm f/3.5-5.6 | B |
| EF28-200mm f/3.5-5.6 USM | B |
| EF28-300mm f/3.5-5.6L IS USM | B |
| EF35-70mm f/3.5-4.5 | E |
| EF35-70mm f/3.5-4.5A | E |
| EF35-80mm f/4-5.6 | F |
| EF35-80mm f/4-5.6 PZ | E |
| EF35-80mm f/4-5.6 USM | F |
| EF35-80mm f/4-5.6 II | E |
| EF35-80mm f/4-5.6 III | F |
| EF35-105mm f/3.5-4.5 | B |

| | |
|---|---------|
| EF35-105mm f/4.5-5.6 | H |
| EF35-105mm f/4.5-5.6 USM | H |
| EF35-135mm f/3.5-4.5 | B |
| EF35-135mm f/4-5.6 USM | C |
| EF35-350mm f/3.5-5.6L USM | D |
| EF38-76mm f/4.5-5.6 | E |
| EF50-200mm f/3.5-4.5 | B |
| EF50-200mm f/3.5-4.5L | B |
| EF55-200mm f/4.5-5.6 USM | D |
| EF55-200mm f/4.5-5.6 II USM | D |
| EF70-200mm f/2.8L USM | A |
| EF70-200mm f/2.8L USM + Multiplicador EF1.4x I/II/III | B** |
| EF70-200mm f/2.8L USM + Multiplicador EF2x I/II/III | B** |
| EF70-200mm f/2.8L IS USM | A |
| EF70-200mm f/2.8L IS USM + Multiplicador EF1.4x I/II/III | B |
| EF70-200mm f/2.8L IS USM + Multiplicador EF2x I/II/III | B |
| EF70-200mm f/2.8L IS II USM | A |
| EF70-200mm f/2.8L IS II USM + Multiplicador EF1.4x I/II/III | B |
| EF70-200mm f/2.8L IS II USM + Multiplicador EF2x I/II/III | B |
| EF70-200mm f/2.8L IS III USM | A |
| EF70-200mm f/2.8L IS III USM + Multiplicador EF1.4x | B |
| EF70-200mm f/2.8L IS III USM + Multiplicador EF1.4x II | B |
| EF70-200mm f/2.8L IS III USM + Multiplicador EF1.4x III | B |
| EF70-200mm f/2.8L IS III USM + Multiplicador EF2x | B |
| EF70-200mm f/2.8L IS III USM + Multiplicador EF2x II | B |
| EF70-200mm f/2.8L IS III USM + Multiplicador EF2x III | B |
| EF70-200mm f/4L USM | B |
| EF70-200mm f/4L USM + Multiplicador EF1.4x I/II/III | B |
| EF70-200mm f/4L USM + Multiplicador EF2x I/II/III | H (f/8) |
| EF70-200mm f/4L IS USM | B |
| EF70-200mm f/4L IS USM + Multiplicador EF1.4x I/II/III | B |
| EF70-200mm f/4L IS USM + Multiplicador EF2x I/II/III | H (f/8) |
| EF70-200mm f/4L IS II USM | B |

| | |
|---|---------|
| EF70-200mm f/4L IS II USM + Multiplicador EF1.4x | B |
| EF70-200mm f/4L IS II USM + Multiplicador EF1.4x II | B |
| EF70-200mm f/4L IS II USM + Multiplicador EF1.4x III | B |
| EF70-200mm f/4L IS II USM + Multiplicador EF2x | H |
| EF70-200mm f/4L IS II USM + Multiplicador EF2x II | H |
| EF70-200mm f/4L IS II USM + Multiplicador EF2x III | H |
| EF70-210mm f/3.5-4.5 USM | B |
| EF70-210mm f/4 | B |
| EF70-300mm f/4-5.6 IS USM | B |
| EF70-300mm f/4-5.6 IS II USM | B |
| EF70-300mm f/4-5.6L IS USM | B |
| EF70-300mm f/4.5-5.6 DO IS USM | B |
| EF75-300mm f/4-5.6 | B |
| EF75-300mm f/4-5.6 USM | C |
| EF75-300mm f/4-5.6 II | B |
| EF75-300mm f/4-5.6 II USM | B |
| EF75-300mm f/4-5.6 III | B |
| EF75-300mm f/4-5.6 III USM | B |
| EF75-300mm f/4-5.6 IS USM | B |
| EF80-200mm f/2.8L | A |
| EF80-200mm f/4.5-5.6 | D |
| EF80-200mm f/4.5-5.6 USM | E |
| EF80-200mm f/4.5-5.6 II | E |
| EF90-300mm f/4.5-5.6 | D |
| EF90-300mm f/4.5-5.6 USM | D |
| EF100-200mm f/4.5A | B |
| EF100-300mm f/4.5-5.6 USM | C |
| EF100-300mm f/5.6 | B |
| EF100-300mm f/5.6L | B |
| EF100-400mm f/4.5-5.6L IS USM | B |
| EF100-400mm f/4.5-5.6L IS USM + Multiplicador EF1.4x I/II/III | H (f/8) |
| EF100-400mm f/4.5-5.6L IS II USM | B |
| EF100-400mm f/4.5-5.6L IS II USM + Multiplicador EF1.4x I/II | H (f/8) |

| | |
|--|---------|
| EF100-400mm f/4.5-5.6L IS USM + Multiplicador EF1.4x III | G (f/8) |
| EF200-400mm f/4L IS USM Multiplicador 1.4x | B |
| EF200-400mm f/4L IS USM Multiplicador 1.4x: Mult. incorp. 1.4x | B |
| EF200-400mm f/4L IS USM Multiplicador 1.4x + Multiplicador EF1.4x I/II/III | B |
| EF200-400mm f/4L IS USM Multiplicador 1.4x: Mult. incorp. 1.4x + Multiplicador EF1.4x I/II/III | H (f/8) |
| EF200-400mm f/4L IS USM Multiplicador 1.4x + Multiplicador EF2x I/II | H (f/8) |
| EF200-400mm f/4L IS USM Multiplicador 1.4x + Multiplicador EF2x III | G (f/8) |
| TS-E17mm f/4L | B |
| TS-E24mm f/3.5L | B |
| TS-E24mm f/3.5L II | B |
| TS-E45mm f/2.8 | A |
| TS-E50mm f/2.8L Macro | B |
| TS-E90mm f/2.8 | A |
| TS-E90mm f/2.8L Macro | B |
| TS-E135mm f/4L Macro | B |

Precaución

- Si se monta el multiplicador EF2x (I/II/III) al objetivo EF180mm f/3.5L Macro USM, no es posible el AF.
- Cuando se utilice un objetivo y un Multiplicador EF1.4x III/EF2x III en una combinación marcada con un asterisco o un objetivo y un multiplicador en una combinación marcada con dos asteriscos es posible que no se obtenga un enfoque automático preciso. En este caso, consulte las Instrucciones del objetivo o del multiplicador utilizado.

Nota

- Si se utiliza un objetivo TS-E, es necesario enfocar manualmente. Las designaciones de grupos de objetivos TS-E solo se aplican cuando no se utiliza la inclinación ni el desplazamiento.

Especificaciones

Tipo

Tipo: Cámara digital réflex monocular con AF/AE

Montura del objetivo: Montura Canon EF

Objetivos compatibles: objetivos del grupo de productos Canon EF (incluidos los objetivos EF-S, excluidos los objetivos EF-M)

Longitud focal del objetivo: aprox. 1,6 veces la longitud focal indicada en el objetivo

Sensor de imagen

Tipo: Sensor CMOS

| | |
|-----------------------|-------------------------|
| Tamaño de la pantalla | Aprox. 22,3×14,9 mm |
| Píxeles efectivos* | Aprox. 24,1 megapíxeles |
| AF CMOS Dual Pixel | Compatible |

* Redondeado a la centena de millar (100.000) más cercana.

Sistema de grabación

Formato de grabación de imagen: compatible con Regla de diseño para sistema de archivo de cámara 2.0 y Exif 2.31*







* Compatible con información de diferencia de hora

Tipo de imagen y extensión







| Tipo de imagen | | Extensión |
|----------------|-------|-----------|
| Fotos | JPEG | JPG |
| | RAW | CR3 |
| | C-RAW | |

Grabación de fotos

Tipo de imagen en la grabación de fotos

| Calidad de imagen | | Resolución (píxeles) |
|-------------------|---|-------------------------------------|
| JPEG |  /  | 24 megapíxeles (6000×4000) |
| |  /  | Aprox. 10,6 megapíxeles (3984×2656) |
| |  /  | Aprox. 5,9 megapíxeles (2976×1984) |
| | S2 | Aprox. 3,8 megapíxeles (2400×1600) |
| RAW | RAW / CRAW | 24 megapíxeles (6000×4000) |

Número de píxeles de las fotos

| Calidad de imagen | Número de píxeles | | | |
|---|-------------------------------------|--------------------------------------|--------------------------------------|------------------------------------|
| | Formato | | | |
| | 3:2 | 4:3 | 16:9 | 1:1 |
|  /  | 24 megapíxeles (6000×4000) | Aprox. 21,3 megapíxeles* (5328×4000) | Aprox. 20,2 megapíxeles* (6000×3368) | 16 megapíxeles (4000×4000) |
|  /  | Aprox. 10,6 megapíxeles (3984×2656) | Aprox. 9,5 megapíxeles (3552×2664) | Aprox. 8,9 megapíxeles* (3984×2240) | Aprox. 7,1 megapíxeles (2656×2656) |
|  /  | Aprox. 5,9 megapíxeles (2976×1984) | Aprox. 5,3 megapíxeles (2656×1992) | Aprox. 5,0 megapíxeles* (2976×1680) | Aprox. 3,9 megapíxeles (1984×1984) |
| S2 | Aprox. 3,8 megapíxeles (2400×1600) | Aprox. 3,4 megapíxeles* (2112×1600) | Aprox. 3,2 megapíxeles* (2400×1344) | Aprox. 2,6 megapíxeles (1600×1600) |
| RAW / CRAW | 24 megapíxeles (6000×4000) | | | |

* Los valores de píxeles de grabación se redondean a la centena de millar más cercana.













* Las imágenes JPEG se generan con el formato ajustado.

* Las imágenes RAW/C-RAW se generan en [3:2] y se les anexa el formato ajustado.

* Los formatos son ligeramente diferentes de los indicados para los tamaños de imagen marcados con un asterisco.

* Estos formatos (M, S1 y S2) y números de píxeles se aplican también a los cambios de tamaño.

Tamaño de archivo de foto/Número de disparos posibles/Ráfaga máxima para los disparos en serie

| Calidad de imagen | Tamaño de archivo (Aprox. MB) | Disparos posibles (aprox.) ^{*1} | Ráfaga máxima (aprox.) ^{*1} |
|---|-------------------------------|--|--------------------------------------|
|  L | 8,4 | 3600 | 170 |
|  S | 4,5 | 6610 | 170 |
|  M | 4,6 | 6480 | 167 |
|  L | 2,6 | 11400 | 167 |
|  S1 | 3,1 | 9690 | 163 |
|  S1 | 1,8 | 16010 | 163 |
| S2 | 1,8 | 16340 | 164 |
|  RAW | 27,2 | 1120 | 40 |
|  CRAW | 15,8 | 1930 | 75 |
|  RAW +  L | 35,6 | 850 | 35 |
|  CRAW +  L | 24,2 | 1250 | 57 |

* 1: Número de disparos disponibles y ráfaga estándar máxima en el disparo con visor con una tarjeta de 32 GB UHS-I conforme a los métodos de comprobación estándar de Canon.

* El tamaño de archivo, el número de disparos posibles y la ráfaga máxima varían en función de las condiciones de disparo (como el motivo, la marca de la tarjeta de memoria, la sensibilidad ISO, el estilo de imagen y las funciones personalizadas).

Grabación de vídeo

Formato de grabación de vídeo: MP4

Tiempo de grabación estimado, frecuencia de bits de vídeo y tamaño de archivo

| Tamaño de grabación de vídeo | | | Tiempo de grabación total (aprox.) | | | Frecuencia de bits de vídeo Tamaño de archivo |
|------------------------------|-------------------------------------|-------------------|------------------------------------|--------------|---------------|--|
| | | | 8 GB | 32 GB | 128 GB | |
| 4K UHD | 23,98 fps 25,00 fps | IPB (Estándar) | 8 min. | 35 min. | 2 h. 21 min. | Aprox. 120 Mbps Aprox. 861 MB/min. |
| Full HD | 59,94 fps 50,00 fps | IPB (Estándar) | 17 min. | 1 h. 10 min. | 4 h. 43 min. | Aprox. 60 Mbps Aprox. 432 MB/min. |
| | 29,97 fps 23,98 fps 25,00 fps | IPB (Estándar) | 35 min. | 2 h. 20 min. | 9 h. 23 min. | Aprox. 30 Mbps Aprox. 217 MB/min. |
| | 29,97 fps 25,00 fps | IPB (Ligero) | 1 h. 26 min. | 5 h. 47 min. | 23 h. 11 min. | Aprox. 12 Mbps Aprox. 88 MB/min. |
| HD | 59,94 fps 50,00 fps | IPB (Estándar) | 40 min. | 2 h. 42 min. | 10 h. 49 min. | Aprox. 26 Mbps Aprox. 188 MB/min. |

Notas sobre la grabación de vídeo

* La frecuencia de bits indica solo la salida de vídeo, no se incluye el audio.

* El tamaño de archivo y el tiempo indican la salida de vídeo + audio

* Con : **IS digital de vídeo**] ajustado en **[Desac.]**.

* La grabación de vídeo se detiene automáticamente cuando el tiempo de grabación alcanza 29:59.

Requisitos de rendimiento de tarjetas

| Tamaño de grabación de vídeo | | | Requisitos de rendimiento de tarjetas |
|------------------------------|--------------------------------|----------------|--|
| 4K UHD | 23,98 fps/25,00 fps | IPB (Estándar) | UHS-I/UHS clase de velocidad 3 o superior |
| Full HD | 59,94 fps/50,00 fps | IPB (Estándar) | SD clase de velocidad 10 o superior |
| | 29,97 fps/23,98 fps /25,00 fps | IPB (Estándar) | SD clase de velocidad 6 o superior |
| | 29,97 fps/25,00 fps | IPB (Ligero) | SD clase de velocidad 4 o superior |
| HD | 59,94 fps/50,00 fps | IPB (Estándar) | SD clase de velocidad 4 o superior |
| Vídeo time-lapse 4K UHD | 29,97 fps/25,00 fps | ALL-I | Velocidad de lectura de 40 MB/s o superior |
| Vídeos time-lapse Full HD | 29,97 fps/25,00 fps | ALL-I | Velocidad de lectura de 20 MB/s o superior |

* Con : **IS digital de vídeo**] ajustado en **[Desac.]**.

Micrófono de grabación

Micrófono incorporado: micrófonos estéreo

Terminal de micrófono externo: minijack estéreo de 3,5 mm de diámetro

Soporte de grabación

Soporte de grabación: tarjetas de memoria SD, SDHC y SDXC

| | |
|------------------------|---|
| Clase de velocidad SD | Compatible |
| Clase de velocidad UHS | Compatible |
| UHS-I | Compatible * Admite la escritura de alta velocidad |

Visor

Tipo: tipo SLR al nivel de los ojos, con pentaespejo

Pantalla de enfoque: fija

Cobertura: Vertical/horizontal: aprox. 95 %

* Punto de visión: Aprox. 19 mm

* Objetivo: EF50mm f/1.8 STM

Ampliación/ángulo de visión: aprox. 0,82x/Aprox. 23,2°

* Objetivo: EF50mm f/1.8 STM a infinito

* Ajuste dióptrico: -1 m^{-1}

Gama de ajuste dióptrico: aprox. $-3,0 - +1,0 \text{ m}^{-1}$ (dpt)

Punto de visión: aprox. 19 mm (a -1 m^{-1} desde el extremo de la lente del ocular)

Pantalla

Tipo: Monitor TFT de cristal líquido en color

Tamaño de la pantalla: aprox. 7,5 cm (3,0 pulg.) (3:2)

Número de puntos: aprox. 1.040.000 puntos

Ángulo de visión: aprox. 170° en vertical y en horizontal

Ajuste de brillo: ajustable en siete posibles niveles de luminosidad

Sistema de detección del panel de pantalla táctil: detección capacitiva

HDMI

Salida de audio/vídeo HDMI: terminal OUT mini HDMI (Tipo C), no compatible con CEC

Resolución HDMI: Auto/1080p

Enfoque automático en el disparo con visor óptico (foto)

Sistema de enfoque: detección de diferencia de fase de formación de imágenes secundarias TTL mediante sensor AF dedicado

Operación de enfoque

| | |
|--------------------|--|
| Enfoque automático | AF foto a foto |
| | AF AI Foco * Cambio automático entre AF foto a foto y AF AI Servo |
| | AF AI Servo |
| Enfoque manual | Compatible |

Enfoque automático en el disparo con Visión en Directo (foto) y grabación de vídeo

| Elemento | Disparo con Visión en Directo (foto) | Grabación de vídeo |
|--|--|---|
| Sistema de detección de enfoque | AF CMOS Dual Pixel | <ul style="list-style-type: none"> • AF CMOS Dual Pixel • Detección de contraste* * Para vídeos 4K UHD/vídeos time-lapse 4K UHD |
| Área AF | Aprox. 88 % (horizontal)×100 % (vertical) Aprox. 80 % (horizontal)×80 % (vertical) * Varía en función del objetivo utilizado | Aprox. 88 % (horizontal)×100 % (vertical) Aprox. 80 % (horizontal)×95 % (vertical) * Varía en función del objetivo utilizado |
| Número de área AF disponibles para la selección automática | Máx. 143 zonas | Máx. 117 zonas |
| Posiciones seleccionables para punto AF | Máx. 3975 posiciones | Máx. 3375 posiciones |
| AF de detección de ojos | Compatible | Compatible |
| Gama de luminosidad de enfoque | EV -4 a 18 (punto AF central) * A 23 °C/73 °F, f/1,2, ISO 100, AF foto a foto | EV -2 a 18 (punto AF central) * A 23 °C/73 °F, f/1,2, ISO 100, AF foto a foto * A 23,98 fps |

Control de la exposición

Funciones de medición bajo diversas condiciones de disparo

| Elemento | Toma de fotografías | | Grabación de vídeo |
|---|--|---|--|
| | Visor óptico | Visión en Directo | |
| Modo de medición | Medición de 216 zonas (18×12) con sensor de medición RGB+IR de aprox. 220.000 píxeles Medición con apertura abierta TTL | Medición de 384 zonas (24×16) mediante señales de salida del sensor de imagen | |
| Medición evaluativa | Compatible | | Compatible * Cuando se detectan caras con [L+Seguim.] |
| Medición parcial | Compatible: aprox. 6,5 % de la pantalla | Compatible: aprox. 5,8 % de la pantalla | – |
| Medición puntual | Compatible: aprox. 2,0 % de la pantalla | Compatible: aprox. 2,9 % de la pantalla | – |
| Medición promediada con preponderancia central | Compatible | | Compatible * Cuando no se detectan caras |
| Gama de luminosidad de medición * A 23 °C/73 °F, ISO 100 | EV 1 a 20 | EV –2 a 20 | EV 0 a 20 |

Control de la exposición bajo diversas condiciones de disparo (Zona creativa)

| Elemento | Toma de fotografías | Grabación de vídeo |
|---|--|---|
| Velocidad de obturación | 1/4000–30 seg., Bulb | 1/4000–1/8 seg. |
| Sensibilidad ISO (índice de exposición recomendado) | ISO 100*1–25600*2 (en incrementos de 1/3 de punto) | <ul style="list-style-type: none"> • 4K UHD: ISO 100*1–6400 (en incrementos de 1/3 de punto) • Full HD/HD: ISO 100–12800*3 (en incrementos de 1/3 de punto) |
| ISO Auto (índice de exposición recomendado) | <ul style="list-style-type: none"> • Sin destello de flash: ISO 100*1–25600*4 • Destello de flash: ISO 100*1–1600*4*5 • Exposición "B": ISO 400 | <ul style="list-style-type: none"> • 4K UHD: ISO 100*1–6400 • Full HD/HD: ISO 100*1–12800*3*4*6 |
| Máx. para ISO Auto | ISO 400–25600 (en incrementos de 1 punto) | ISO 6400–12800*3 (en incrementos de 1 punto) |

* 1: ISO 200 con : **Prioridad tonos altos luces**] ajustado en [Activ.] o [Mejorado].

* 2: H (equivalente a ISO 51200) con [2: **Ampliación ISO**] de : **Func. personalizadas(C.Fn)**] ajustado en [1:Activ.].

* 3: H (equivalente a ISO 25600) con [2: **Ampliación ISO**] de : **Func. personalizadas(C.Fn)**] ajustado en [1:Activ.].

* 4: Varía en función del ajuste de [Máx. para Auto].

* 5: El límite máximo puede ser inferior, dependiendo de la sensibilidad ISO ajustada mediante el control variable del límite máximo de ISO Auto para E-TTL.

* 6: ISO 6400 cuando se ajusta el zoom digital.

Flash incorporado

Tipo: flash retráctil en el alojamiento del pentaespejo

Método de retracción: manual

Número guía: N.º G.: aprox. 12 (ISO 100, m)/39,4 (ISO 100, pies)

Flash externo

Contactos de sincronización: Zapata para accesorios: contacto de sincronización X

* Velocidad máxima de sincronización de flash: 1/200 seg.

Modo flash: medición E-TTL II

Avance

Modo de avance y velocidad de disparos en serie

| Modo de avance | Disparo con visor | Disparo con Visión en Directo |
|--|--|-------------------------------|
| Disparo único | Sí | |
| En serie de alta velocidad*1 | Máx. aprox. 7,0 disparos/seg. | Máx. aprox. 7,5 disparos/seg. |
| En serie a baja velocidad | Máx. aprox. 3,0 disparos/seg. | Máx. aprox. 3,0 disparos/seg. |
| Autodisparador: 10 seg./control remoto*2 | Sí (BR-E1: compatible/RC-6: no compatible) | |
| Autodisparador: 2 seg./control remoto*2 | Sí (BR-E1: compatible) | |
| Autodisparador: En serie | Sí (2 – 10 disparos) | |

* 1: Velocidad de obturación de 1/1000 seg. o más rápida, objetivo EF50mm f/1.8 STM, abertura abierta, con una batería LP-E17 completamente cargada y a temperatura ambiente (23 °C/73 °F)

* 2: El icono de control remoto  solo se muestra cuando se ha emparejado con BR-E1

Reproducción

| Elemento | Fotos | Vídeos |
|-------------------------------------|---|--------|
| Visualización de zoom de ampliación | 1,5x–10x * Se puede activar tocando dos veces | – |
| Representación del punto AF | Compatible | – |
| Aviso de altas luces | Compatible * Solo visualización de información detallada | |
| Clasificación | OFF / ★ a ★★★★★ Seleccionar imágenes/Seleccionar rango/Todas las imágenes en carpeta/Todas las imágenes en tarjeta | |
| Búsqueda de imágenes | Condiciones de búsqueda: Clasificación/Fecha/Carpeta/Proteger/Tipo de archivo | |
| Proteger | Seleccionar imágenes/Seleccionar rango/Todas las imágenes en carpeta/ Desproteger todas las imágenes en carpeta/Todas las imágenes en tarjeta/ Desproteger todas las imágenes de la tarjeta | |
| Procesamiento de RAW en la cámara | Compatible | – |
| Cambiar tamaño | Compatible | – |
| Recorte | Compatible | – |

Orden de impresión (DPOF)

Sistema: compatible con DPOF Versión 1.1

Personalización (C.Fn)

Funciones personalizadas: se pueden configurar 14 funciones personalizadas.

Interfaz externa

Terminal digital

| | |
|------------------|---------------------------------|
| Tipo de terminal | Micro-B |
| Transmisión | USB de alta velocidad (USB 2.0) |
| Aplicaciones | Para la comunicación con PC |

Terminal OUT mini HDMI: Tipo C (la resolución cambia automáticamente)

Terminal de entrada de micrófono externo: compatible con la miniclavija estéreo de 3,5 mm de diámetro

Terminal de control remoto: compatible con terminal de tipo disparador remoto RS-60E3

Fuente de alimentación

Batería: batería LP-E17 × 1

Fuente de alimentación de CA

| | |
|-----------------|--------|
| Adaptador de CA | AC-E6N |
| Acoplador DC | DR-E18 |

Disparos posibles

| Método de disparo | Temperatura | Condiciones de disparo | |
|-------------------------------|--------------|------------------------|--|
| | | AE: 100 % | AE: 50 %/FA: 50 % * Estándares de comprobación de la CIPA |
| Disparo con visor | +23 °C/73 °F | Aprox. 1240 disparos | Aprox. 800 disparos |
| | 0 °C/32 °F | Aprox. 1120 disparos | Aprox. 730 disparos |
| Disparo con Visión en Directo | +23 °C/73 °F | Aprox. 360 disparos | Aprox. 310 disparos |
| | 0 °C/32 °F | Aprox. 330 disparos | Aprox. 290 disparos |

* Con una LP-E17 completamente cargada

Tiempo disponible para la grabación de vídeo

| Condiciones de uso | | Temperatura | Tiempo de funcionamiento disponible | |
|---|------------------------------------|--------------------|-------------------------------------|---------------------|
| Tiempo disponible para la grabación de vídeo | 4K UHD, 23,98 fps, IPB (estándar) | | +23 °C/73 °F | Aprox. 1 h. 45 min. |
| | Full HD, 29,97 fps, IPB (estándar) | | +23 °C/73 °F | Aprox. 2 h. 30 min. |
| | | | 0 °C/32 °F | Aprox. 2 h. 20 min. |
| Tiempo disponible para la grabación de vídeo time-lapse | Full HD Intervalo: 5 seg. | Pantalla encendida | +23 °C/73 °F | Aprox. 2 h. 30 min. |
| | | Pantalla apagada | +23 °C/73 °F | Aprox. 2 h. 50 min. |

* Con una LP-E17 completamente cargada

Información de batería

| | |
|------------------------|------------------------|
| Capacidad restante | Indicador de 4 niveles |
| Rendimiento de recarga | Indicador de 3 niveles |

Wi-Fi

Cumplimiento de estándares

| Estándares Wi-Fi | Método de transmisión |
|------------------|-----------------------|
| IEEE802.11b | Modulación DS-SS |
| IEEE802.11g | Modulación OFDM |
| IEEE802.11n | |

Frecuencia de transmisión (frecuencia central)

| | |
|------------|-----------------|
| Frecuencia | 2412 a 2462 MHz |
| Canales | Canales 1–11 |

Métodos de conexión, autenticación y cifrado de datos

| Método de conexión | Autenticación | Encriptación |
|------------------------------|------------------|--------------|
| Punto de acceso de la cámara | WPA2-PSK | AES |
| | Abierto | Desac. |
| Infraestructura | Abierto | WEP |
| | | Desac. |
| | Clave compartida | WEP |
| | WPA-PSK | TKIP AES |
| WPA2-PSK | | |

Bluetooth

Cumplimiento de estándares: Compatible con la versión 4.1 de la especificación Bluetooth (tecnología Bluetooth de baja energía)

Método de transmisión: Modulación GFSK

Dimensiones y peso

| | |
|---------------------------|---|
| Dimensiones (An.×Al.×Pr.) | Aprox. 131,0×102,6×76,2 mm/5,16×4,04×3,00 pulg. |
| Peso | Aprox. 515 g/18,17 onzas (incluidas batería y tarjeta)/Aprox. 471 g/16,61 onzas (solo cuerpo) |

Entorno de funcionamiento

| | |
|--|---------------------|
| Intervalo de temperatura de funcionamiento | 0–40 °C (32–104 °F) |
| Humedad de funcionamiento | 85 % o menor |

- Todos los datos anteriores se basan en los métodos de comprobación estándar de Canon y en los métodos y directrices de comprobación estándar de la CIPA (Camera & Imaging Products Association).
- Las dimensiones y el peso antes mencionados se basan en las directrices CIPA (excepto el peso del cuerpo de la cámara solo).
- Las especificaciones y la apariencia exterior del producto pueden cambiar sin previo aviso.
- Si ocurre algún problema con un objetivo que no sea de Canon montado en la cámara, póngase en contacto con el fabricante del objetivo en cuestión.

Marcas comerciales y licencias

[☑ Marcas comerciales](#)

[☑ Acerca de la licencia MPEG-4](#)

[☑ Accesorios](#)

Marcas comerciales

- Adobe es una marca comercial de Adobe Systems Incorporated.
- Microsoft y Windows son marcas comerciales de Microsoft Corporation, registradas en los Estados Unidos y/o en otros países.
- App Store y macOS son marcas comerciales de Apple Inc., registradas en los EE. UU. y en otros países.
- Google Play y Android son marcas comerciales de Google LLC.
- IOS es una marca comercial o una marca comercial registrada de Cisco en los EE. UU. y en otros países y se utiliza bajo licencia.
- QR Code es una marca comercial de Denso Wave Inc.
- El logotipo SDXC es una marca comercial de SD-3C, LLC.
- HDMI, el logotipo HDMI y High-Definition Multimedia Interface son marcas comerciales o marcas comerciales registradas de HDMI Licensing LLC.
- El logotipo Wi-Fi CERTIFIED y la marca Wi-Fi Protected Setup son marcas comerciales de Wi-Fi Alliance.
- La marca denominativa Bluetooth® y sus logotipos son registradas propiedad de Bluetooth SIG, Inc. y todo uso que Canon Inc. haga de dichas marcas está sujeto a una licencia. Otras marcas comerciales y nombres comerciales pertenecen a sus respectivos propietarios.
- Todas las demás marcas comerciales son propiedad de sus respectivos dueños.

Acerca de la licencia MPEG-4

"This product is licensed under AT&T patents for the MPEG-4 standard and may be used for encoding MPEG-4 compliant video and/or decoding MPEG-4 compliant video that was encoded only (1) for a personal and non-commercial purpose or (2) by a video provider licensed under the AT&T patents to provide MPEG-4 compliant video. No license is granted or implied for any other use for MPEG-4 standard."

THIS PRODUCT IS LICENSED UNDER THE AVC PATENT PORTFOLIO LICENSE FOR THE PERSONAL USE OF A CONSUMER OR OTHER USES IN WHICH IT DOES NOT RECEIVE REMUNERATION TO (i) ENCODE VIDEO IN COMPLIANCE WITH THE AVC STANDARD ("AVC VIDEO") AND/OR (ii) DECODE AVC VIDEO THAT WAS ENCODED BY A CONSUMER ENGAGED IN A PERSONAL ACTIVITY AND/OR WAS OBTAINED FROM A VIDEO PROVIDER LICENSED TO PROVIDE AVC VIDEO. NO LICENSE IS GRANTED OR SHALL BE IMPLIED FOR ANY OTHER USE. ADDITIONAL INFORMATION MAY BE OBTAINED FROM MPEG LA, L.L.C. SEE [HTTP://WWW.MPEGLA.COM](http://www.mpegla.com)

* Aviso mostrado en inglés según lo requerido.

Se recomienda el uso de accesorios originales de Canon

Este producto está diseñado para alcanzar un rendimiento óptimo si se utiliza con accesorios originales de Canon. En consecuencia, es muy recomendable usar este producto con accesorios originales.

Canon no será responsable de ningún daño que se produzca en este producto ni de accidentes tales como averías, fuego, etc. provocados por el fallo de accesorios que no sean originales de Canon (p. ej., una fuga o una explosión de una batería). Tenga en cuenta que las reparaciones derivadas de la avería de accesorios no originales no estarán cubiertas por la garantía de reparación, aunque puede solicitar tales reparaciones abonando su importe.



Precaución

- La batería LP-E17 solamente puede usarse con productos Canon. Si la utiliza con un cargador de batería o un producto incompatible, puede provocar averías o accidentes de los que Canon no se hace responsable.